

ROCKFORCE

PROFESSIONAL TOOLS

ΚΑΤΑΛΟΓ
CATALOG 2020



Уважаемые господа!

Мы, рады нашей с Вами встрече на страницах нашего обновлённого каталога, который поможет Вам в выборе "правильного" инструмента и оборудования.

Частное предприятие "ТД" Форсаж Инструмент Бел" является единственным и прямым поставщиком профессионального инструмента и оборудования под собственным брендом ROCKFORCE на территории Республики Беларусь, России, стран Балтии, ближнего и дальнего зарубежья от производителя.

Помимо информации размещенной на страницах нашего каталога, в Вашем распоряжении три больших демонстрационных зала общей площадью 400м² расположенных по адресу Республика Беларусь, Минская обл., Папернянский с/с, район д. Дубовляны, д. 43. (см. схему проезда на оборотной стороне обложки каталога). Приглашаем всех заинтересованных лиц независимо от территориального месторасположения посетить нас, где Вы сможете ознакомиться со всей линейкой товаров под брендом ROCKFORCE, получить квалифицированную консультацию и на месте оформить куплю-продажу заинтересовавшего Вас товара.

Большое внимание компания, уделяет качеству поставляемого товара под брендом ROCKFORCE, также его техническому совершенствованию, основываясь на опыте и пожеланиях потребителей различной формы собственности и уровня. Товар изготавливается на современном оборудовании с использованием новых технологий и материалов, таких как хром-ванадиевая сталь, хром-молибденовая сталь, сталь S45C, S2, пр., способные придать инструменту и оборудованию надёжность, прочность и привлекательность. ROCKFORCE отвечает требованиям DIN, ANSI, ГОСТа и предназначен для долгого использования в условиях авторемонтных мастерских и других тяжёлых условиях.

Ассортимент товаров под брендом ROCKFORCE, постоянно и планомерно расширяется. Как Вы понимаете в каталоге всё размещать не представляется возможным, но тем не менее мы максимально представили Вам информацию по товару ROCKFORCE, а так же перечень новинок, которые стали доступны уже в этом году. В данном каталоге появились новые разделы, в которых отображена информация по оборудованию ROCKFORCE.

Обращаем Ваше внимание, что наш сайт поменял название с www.i-forsage.by на www.th-tool.by, сайт так же работает в режиме online, где Вы всегда в удобное для Вас время сможете увидеть информацию по товару с логотипом.



В России бренд ROCKFORCE представляет наш эксклюзивный дистрибьютор Оптовый Центр "Мегалайт-Авто", +7 (495) 363-6678 (доб.5067), +7 (916) 453-5343; 117405, г.Москва, Варшавское ш., д.170Г; E-mail: sales@megalight.ru.

На правах уполномоченного поставщика на территории России, компания берет на себя все гарантийные и сервисные обязательства по обслуживанию продукции под брендом ROCKFORCE. Работая с этой компанией, Вы получаете надёжного партнёра-поставщика и сокращаете затраты связанные с оформлением, доставкой товаров на территории Российской Федерации, что не маловажно в бизнесе, связанном с ремонтом и обслуживанием технических средств и механизмов.

Частное предприятие "ТД" Форсаж Инструмент Бел" приглашает всех желающих юридических лиц, индивидуальных предпринимателей к взаимовыгодному сотрудничеству по продвижению бренда ROCKFORCE, как внутри Республики Беларусь, так и в России, странах СНГ.

Уважаемые господа, желаем Вам успеха в бизнесе и достижения всех намеченных планов.

Мы работаем с Вами, мы работаем для Вас.

С уважением,
Руководство и коллектив компании
Частное предприятие "ТД" Форсаж Инструмент Бел"

Dear Sirs!

We are glad to see you in our updated catalogue which will help you in choosing the right tools and equipment.

Private enterprise "TD" Forsage Instrument Bel" is an exclusive and direct supplier of professional tools and equipment under its own brand ROCKFORCE from the manufacturer to the Republic of Belarus, Russia, Baltic countries and to the countries of the near and far abroad.

In addition to the information posted on our catalogue pages, three large showrooms with a total area of 400 m² (located at the address: house 43, District of Dubovlany Village, Papernyansky Village Council, Minsk region, Republic of Belarus) are at your disposal.

We are inviting all interested persons regardless of their location to visit our venue, where one can get acquainted with the entire range of products under ROCKFORCE brand, get expert advice and buy the very item they are interested in.

Our company is paying great attention to the quality of products being delivered under ROCKFORCE brand, as well as to their technical improvement, based on the experience and wishes of consumers of various forms of ownership and levels. State-of-the-art equipment coupled with new technologies and materials (such as chromium-vanadium steel, chromium-molybdenum alloy steel, S45C steel, S2 steel and etc.) is used in the process of manufacture, which contributes to creating tools and equipment that are reliable, durable and attractive in appearance. ROCKFORCE meets the requirements of DIN, ANSI and GOST and is designed for long-term use in automobile repair shops and under other severe conditions.

Product range under ROCKFORCE brand is constantly and regularly expanding. We should confess it is rather difficult to display all the products available in the catalogue. However, we have provided you with the maximum possible amount of information on ROCKFORCE products, as well as with a list of new products that have been manufactured this year. We would also like to point out new sections giving information about ROCKFORCE equipment, which have been added to this catalogue.

We would like to note that our website has changed its name from www.i-forsage.by to www.th-tool.by. The website is in online mode, so you can always see the information on any product with a logo at a time convenient for you.

Sayın beyler!

Biz, "doğru" alet ve donanım seçiminde Size yardımcı olacak yeni kataloğumuzun sayfalarında Sizinle karşılaşmaktan memnunuz.

"TD FORSAGE" özel şirketi, Belarus, Rusya, Baltık ülkeleri, yakın ve uzak yurt dışı ülkelerinde direk üreticiden kendi FORSAGE markası ile profesyonel alet ve donanımın tek ve doğrudan tedarikçisidir.

Kataloğumuzda yayınlanan bilginin yanısıra Belarus Cumhuriyeti, Minsk ili, Papernyanskiy köy şurası, Dubovlany köyü, ev 43 adresinde bulunan toplam alanı 400m² olan üç büyük sergi salonu hizmetinizde (kataloğun arka kapağındaki giriş şemasına bakın). Buldukları coğrafik konumuna bakmaksızın ilgili olan herkesi bizi ziyaret etmeye davet ediyoruz, Siz ROCKFORCE marka tüm ürünleri görebilirsiniz, kaliteli danışmanlık hizmetini alabilirsiniz ve ilgi gösterdiğiniz malın yerinde alım-satım işlemini düzenleyebilirsiniz.

Şirket ROCKFORCE markası ile tedarik edilen kalitesine, bunun yanısıra farklı şekil ve düzey tüketicilerin tecrübesi ve isteklerine dayanarak ürünlerinin teknik gelişimine büyük dikkat ayırmaktadır. Ürün, alet ve donanıma sağlamlık, güvenilirlik ve çekicilik kazandırabilen krom vanadyum çeliği, krom molibden çeliği, S45C, S2 çeliği gibi malzemeye yeni teknolojilerin kullanımıyla modern teknolojilerde üretilmektedir. ROCKFORCE DIN, ANSI, GOST şartlarına uygun olup araba tamir servislerindeki koşullarda ve diğer ağır koşullarda uzun süre devamında kullanılması için tasarlanmıştır.

ROCKFORCE marka ürün çeşitleri devamlı ve sistematik olarak genişlenmektedir. Anladığınız gibi kataloğa herşeyin yayınlanmasına imkan yok, ancak buna rağmen biz Size ROCKFORCE ürünleri ile ilgili mümkün oluncaya fazla bilgi ve bunun yanısıra bu yıl erişilebilir hale gelen yenilikler listesini verdik. Bu katalogta ROCKFORCE donanımı ile ilgili bilginin yansıtıldığı yeni bölümler oluştu.

О компании /About company / O firmie / Şirket bilgileri	3-6
Полезная информация /Helpful information /Ważne informacje / Yararlı bilgiler	7-14
1. Наборы инструментов /Tool kits /Zestawy narzędzi / Profesyonel alet takımları <i>Premium</i>	15-28
1.2 Наборы инструментов /Tool kits /Zestawy narzędzi / Alet takımları	29-43
2. Трещотки, воротки, адаптеры, удлинители /Ratchet wrenches, tommy bars, adapters and extension handles/ Grzechotki, klucze, adaptory i przedłużacze / Cırcır, somun anahtarları, adaptör ve uzatmalar	44-62
3. Головки торцевые/Drive socket /Głowice / Lokma anahtar Yan başlıklar	63-73
4. Биты, головки-биты/Bits, socket bits /Bity, główki bitów / Bitler, bit başlıkları	74-93
5. Ключи гаечные, ключи Г-образные /Nut wrenches, L-shaped wrenches/ Nut wrenches, L-shaped wrenches / Anahtarlar, L-şekilli anahtarlar	94-111
6. Шарнирно-губцевый инструмент/Hinged pliers/Narzędzia zawiasowe i szczękowe / Pense, kargaburnu, kerpeten, kıskaç gibi aletler	112-119
7. Отвертки /Screwdrivers / Wkrętki / Tornovıdalar	120-134
8. Вспомогательный инструмент/Auxiliary tools/Narzędzia pomocnicze	135-155
9. Резьбонарезной инструмент и сопутствующий/Thread-cutting tool and accessories/ Narzędzia do gwintowania i podobne / Diş açma kalemi ve yardımcı aletler	156
10. Специальный инструмент/Special tool/ Specjalne narzędzie / Özel alet ve ekipman / Yardımcı alet ve ekipman:	157-190
10.1 Моторная группа/Engine group /Zestawy silnikowe / Motor grubu	191-198
10.2 Топливная система, системы охлаждения и кондиционирования/ Fuel system, cooling and air-conditioning systems/ Układ paliwowy, systemy chłodzenia i klimatyzacji Isıtma sistemi, soğutma ve iklimlendirme sistemleri	199-204
10.3 Автоэлектрика, внутренняя обшивка салона/Upholstery, autoelectrics / Wyposażenie wnętrza, wyposażenie elektryczne samochodu / Araç içi döşemesi, araç elektrigi	205-227
10.4 Ходовая часть, кузовной ремонт/Suspension system/Podwozie / Şassi	228-232
10.5 Тормозная, выхлопная системы/Brake system /Układ hamulcowy / Fren sistemi	233-236
10.6 Контрольно-измерительный инструмент/Measuring and control device / Kontrol-ölçme aleti	237-242
10.7 Съёмники подшипников /Bearing pullers / Ściągacze łożysk / Rulman sökme takımı	243
10.8 Инструмент для мотоциклов / Tool for motorcycles /Narzędzie do motocykli / Motosiklet aracı	244-261
11. Пневматический инструмент /Pneumatic tools / Narzędzia pneumatyczne / Pnömatik aletler	262-274
12. Башмаки противооткатные, подставки, домкраты, цилиндры гидравлические / Wheel chocks, supports, lifting jacks, hydraulic cylinders / Tamir için destek altlıkları, merdivenler, tekerlek takozları	275
13. Гаражное оборудование /Garage equipment / Wyposażenie garażu / Garaj ekipmanları	276-281
13.1 Гаражная мебель /Garage furniture/Meble garażowe/ Garaj mobilyası	282-284
13.2 Тиски, струбины /Vice clamps, screw clamps /Imadła, zaciski śrubowe (zwornice) / Mengene, kelepçe	285
13.3 Подъемное оборудование / Hoisting equipment /Urządzenia podnoszące / Kaldırma ekipmanları	286-287
13.4 Пресса гидравлические, трубогибы / Hydraulic presses, pipe benders /Prasy hydrauliczne, giętareki do rur / Hidrolik pres, boru bükücüler	288-289
13.5 Балансиры, кантователи, рамы для снятия двигателя / Equalising bars, positioners, frames for engine removal Wyważarki, kantowniki, ramy do demontażu silnika / Dengeleyiciler, kırışler, motor sökme çerçeveleri	290-296
13.6 Маслоотсосы, шприцы для густой смазки, мойки деталей / Oil suction pumps, grease guns, engine cleaning guns Wyciągi olejowe, strzykawkı do gęstego smaru, urządzenia do mycia części / Yağ emicileri, gres tabancaları, parça yıkamaları	297-299
13.7 Пескоструйное оборудование/Blasting equipment/Sprzęt do piaskowania / Kumlama ekipmanları	300
13.8 Компрессора/Compressors/Sprężarki / Kompresörler	301-302
13.9 Сварочное оборудование/Welding equipment/ Sprzęt spawalniczy / Kaynak ekipmanı, endüksiyon ısıtıcı	303-305
13.10 Каретки для тали, лебедки/Traveling block dollies, Hoisters /Wózki do wciągarek, wciągarków / Palanga, kasnak bloğu, kasnak bloğu taşıma rayları	306-307
14 Промышленное оборудование / Industrial equipment /Wyposażenie przemysłowe / Endüstriyel ekipman	308
Для заметок/ Notes /Notatki/ Açıklamalar	



Профиль шестигранный.
Крепёж с шестигранным профилем самый распространённый. Шестигранный профиль позволяет работать с применением больших силовых нагрузок, без опасения срыва граней.
Hexagonal profile
Fasteners with hexagonal profile are the most commonly used ones. Hexagonal profile allows working with the use of large power loads, without the fear of breaking edges.



Профиль двенадцатигранный.
Такие головки позволяют работать как с шестигранным, так и двенадцатигранным крепежом. Они позволяют работать под разными углами в ограниченном пространстве. Есть и недостаток: неплотное прилегание к плоскостям граней ведёт к риску срыва граней.
Bihexagonal profile
These heads allow working with both hexagonal and bihexagonal fasteners. They allow working at different angles in a limited space.
There is a drawback: loose fit to edging planes leads to the risk of edging damage.



Профиль "Super Lock" (SL-головки). Данный профиль позволяет работать с крепежным элементом у которого сорваны грани. Это достигается увеличенной площадью контакта за счет чего производится захват не за грани, а между ними.
Super Lock profile (SL heads). This profile allows working with a fastener that contains edging damage.
This is achieved by increased contact area due to which coupling is performed not by edges but between them.



Профиль E-стандарта.
Предназначены для откручивания болтов и шурупов с профилем TORX. Данный профиль используется там где необходимо большое усилие.
E-standard profile. Profile is intended for unscrewing bolts and wood screws with TORX profile.
This profile is used in places where a great effort is needed.



Профиль "Slotted".
Такие насадки обозначаются буквой SL. Латинские буквы SL являются сокращением от английского слова slot, означающего "щель" или "шлиц". Маркируется по толщине и ширине жала.
Slotted profile.
These caps are indicated by the letter SL. The Latin letters SL are the abbreviation of the English word "slot" meaning a "slit" or "slot". It is marked by thickness and width of a tip.



Профиль "Phillips" (крест)
Основное преимущество крестообразных, это увеличенная площадь контакта рабочих поверхностей, самоцентрирование инструмента и возможность работать под небольшим углом.
Phillips profile (crossing).
The main advantage of cruciform profile is an increased contact area of working surfaces, self-centering of a tool and the possibility to work at a small angle.



Профиль "Pozidrive"(крест с насечками).
Это классическая бита. Дополнительные насечки являются отличительной чертой бит PZ, если их сравнивать с насадками PH. Большая прочность приспособлений позволяет им выдерживать огромные нагрузки.
Pozidrive profile (crossing with notches).
It is a classic screwdriver bit. Additional notches are a distinctive feature of PZ screwdriver bits when compared to PH caps.
High strength of tools allows them to withstand enormous loads.



Профиль шестигранный (Hex).
Данные биты позволяют работать с соответствующими саморезами и шурупами, так как они имеют большую площадь соприкосновения с крепежными изделиями.
Hex profile.
These screwdriver bits allow working with the appropriate self-tapping screws and wood screws since they have a large contact area with fasteners.



Профиль в виде звездочки (Torx)
Биты с таким профилем применяются в машиностроительной области и в производстве бытовой техники, для закручивания крепежных элементов с соответствующей формой головки. Они носят название Torx (торкс) и обозначаются буквами TX или T.
Torx profile.
Screwdriver bits with this profile are used in engineering industry and in the manufacture of household appliances, for tightening fasteners with the appropriate shape of a head. They are called Torx and are designated by the letters TX or T.



Профиль "Torx Tamperproof" с отверстием.
Данная бита часто применяется на сборочных производствах. Увеличена надёжность процесса закручивания и при минимальных усилиях. Размеры биты бывают от T10 до T40. Используется при необходимости для защиты узлов и агрегатов от разборки неквалифицированным персоналом.
Torx Tamperproof profile with hole.
This screwdriver bit is often used at assembling. The reliability of the process of twisting with the minimum effort is increased. The sizes of screwdriver bits are from T10 to T40. Screwdriver bits are used if it is necessary to protect assemblies and units against disassembly by unskilled personnel.















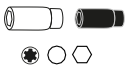































Профиль со шлицем Tri-Wing - трехлопастной
Их применяют при сборке бытовой техники и электроники. Также они используются в авиакосмической промышленности. Размер обозначается буквами Gr и может иметь показатели от Gr.1 до Gr.6.
Profile with Tri-Wing spline - three-bladed.
They are used when assembly of household appliances and electronics. They are also used in aerospace industry. The size is indicated by the letters Gr and can have indicators from Gr.1 to Gr.6.













































Профиль "Spline".
Сплайн (двенадцатилучевая звезда). Обозначение - буква M. Применяется для монтажа и демонтажа резьбовых соединений с помощью пневматического инструмента и обеспечивает сохранение геометрии крепежа при высоких нагрузках.
Spline profile.



Профиль "Spline" с отверстием внутри
Данная бита часто применяется на сборочных производствах. В результате плотной посадки биты в крепежном изделии, повышается надёжность процесса закручивания, для осуществления которого, не нужно прилагать особых усилий.
Spline profile with hole inside.
This screwdriver bit is often used at assembling. As a result of a tight fit of a screwdriver bit in a fastener, the reliability of the process of tightening is increased, for which you do not need to make special efforts.

	Головка ударная Socket Głowice		Головка свечная Candle socket Nasadka do świec
	Головка удлиненная ударная Deep well socket group Głowice		Бита SPLINE Bit SPLINE Bity SPLINE
	Головка E-профиль E-profile sockets Nasadka		Бита RIBE Bit RIBE Bity RIBE
	Головка-бита TORX Bit socket TORX		Бита TORX Bit TORX Bity TORX
	Головка-бита HEX Bit socket HEX		Бита HEX Bit HEX Bity HEX
	Головка-бита SL Bit socket SL		Бита HEX security Bit HEX security Bity HEX security
	Головка-бита PH Bit socket PH		Биты SL Bit SL Bity SL
	Головка-бита PZ Bit socket PZ		Биты PH Bit PH Bity PH
	Бита 3-гранная 3-point screwdriver bit Końcówka śrubokręta		Бита PZ Bit PZ Bity PZ
	Бита 4-Torq Bit 4-Torq		Бита SPANER Bit SPANER Bity SPANER
	Бита 4-гранная 4-point screwdriver bit Bit 4-beam		Бита CLUTCH Bit CLUTCH Bity CLUTCH
	Трещотка реверсивная Reverse ratchet handle Grzechotka z przedłużanym uchwytem		Бита 5-лучевая 5-radial screwdriver bit Bity 5
	Отвертка-вороток Tap screwdriver		Трещотка шарнирная реверсивная Swiveling ratchet handle Grzechotka
	Рукоятка-вороток Tap wrench handle		Адаптер-переходник ударный Adapter Adapter-prześciółka
	Вороток T-образный T-shaped tap wrench Pokrętło typu „T”		Держатель бит Bit driver Uchwyt bitów
	Удлинитель Extension piece Przedłużacze		Адаптер-переходник под шурупверт Adapter for screw driving machine Adapter-prześciółka
	Удлинитель гибкий Flexible extension piece Przedłużacze elastyczn		Выколотка Punch / Wybijk
	Кардан шарнирный Hinged cardan joint Przegub Cardana		Кернер Center-punch Punktak
	Зубило Chisel Przecinak płaski		Пробки маслосливные Oil drain plugs Punktak
	Вороток Г-образный L-shaped tap wrench Pokrętło typu „L”		Шайбы уплотнительные Sealing washers Podkładki uszczelniające
	Вороток шарнирный Articulated tap wrench Pokrętło łamane		Рукоятка с магнитным битодержателем Handle with magnetic bit driver Pokrętło elastyczne do bitów
			Насадка магнитная / Magnetic cap Nasadka magnetyczna
			Планка магнитная / Plank / Planck magnetyczna

	Разрезной ключ Split wrench Klucz oczkowy półotwarty		Набор клемм Set of terminals Zestaw clem
	Комбинированный ключ Combination wrench Głowa wydłużona		Отвертка PH Screwdriver PH Śrubokręt PH
	Накидной трещоточный ключ Box ratchet wrench Głowice E-profil		Отвертка PZ Screwdriver PZ Śrubokręt PZ
	Ключ Г-образный HEX L-shaped HEX wrench Klucze w kształcie litery L HEX		Отвертка SL Screwdriver SL Śrubokręt SL
	Ключ TORX Г-образный L-shaped TORX wrench Klucze w kształcie litery L TORX		Отвертка-индикатор Screwdriver -indicator Śrubokręt-wskaźnik
	Отвертка ударная Impact screwdriver Wkrętki udarow		Сверло по металлу Metal drills Metal wiertła
	Пассатижи (плоскогубцы) Pliers (flat pliers) Szczypce		Футорка Втулка Thread bushing Bushing
	Пассатижи (переставные) Pliers (combination) Szczypce nastawne		Приспособление для вкручивания футорок Fixture for threaded bushing twisting-in Urządzenie do przykręcenia футорок
	Захват гейферный Clamp hook Śrubokręt-pokrętło		Съемник -изоляция Isolation remover Ciągacz -izolacji
	Съемник изоляции + обжимка Isolation remover + snap hammer		Метчикодержатель Tap holder Pokrętło do gwintowników
	Молоток Hammer Młotek		Метчикодержатель Т-образный T-shaped tap holder Pokrętło do gwintownikiw typu „T”
	Бокорезы Side cutters Przedłużacz elastyczny		Метчик Tapping tools Gwintowniki
	Утконосы Flat nose pliers Szczypce płaskie		Плашкодержатель Die holder Oprawa do narzynek
	Магнит телескопический Telescoping magnet Chwytnak teleskopowy z magnesem		Плашка Screw die Narzynka
	Головка-квадрат для маслосливных пробок Square socket set for oil drain plugs Głowica-kwadrat dla spustowej oleju korków		Изолента Insulating tape Taśma izolacyjna
	Набор щупов Set of probes Szczelinomierz		Головка для форсунок Injector socket Głowica do wtryskiwaczy
	Магнит гибкий Flexible magnet Elastyczny uchwyt magnetyczny		Фреза Milling tool Frez
	Шпильковерт Stud driver		Резьбовой адаптер Threaded adapter Gwintowany adapter
	Гайколом Nut splitter		Удлинитель жесткий изогнутый/прямой Rigid bent./ Straight extension piece
	Экстракторы Extractors Ekstraktory		Шланг с адаптерами для тестера компрессии Hose with adapter for compression tester
	Резьбомер Thread pitch gauge Wskaźnik skoku gwintu		Лоток магнитный Tray Miska

NEW

Новинки / new / Nowości



Количество зубов в трещотке
Number of teeth in ratchet handle
Liczba z byw w grzechotce



Градусы / Degrees / Stopnie



90°



Вес инструмента | оборудования
Weight of tool | equipment
Masa narz dzia / sprzętu



Упаковка / Package / Opakowanie



Упаковка большая / Big package
Duże opakowanie



Внутренние стопорные кольца / Inner locking rings
Wewn trzne pier cienie stopujące



Внешние стопорные кольца / Outer locking rings
Zewn trzne pier cienie stopujące

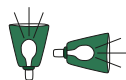

Свет торцевой | боковой / Butt | side light
Świat aczo owe | boczne



Батарейка / Battery / Bateria



Магнит / Magnet / Magnes



Грузоподъемность / Carrying capacity
Udźwig (nośność)



Давление (bar) / Pressure (bar)
Ciśnienie (bar)



Температура (C°) / Temperature
Temperatura



Напряжение (V) / Voltage (V) / Napięcie (V)

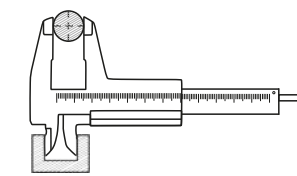

Штангенциркуль / Vernier caliper
Suwmiarki

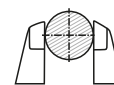

Наружный \varnothing / Outside \varnothing / Średnica zewnętrzna

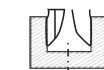

Внутренний \varnothing / Inside diameter \varnothing
Wewnętrzna zewnętrzna

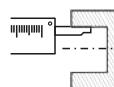

Глубиномер / Depth indicator
Narzędzie do pomiaru głębokości



360°
Поворотное на 360 градусов
Rotational by 360 degrees
Obrót o 360 stopni



Профиль напильников / File profile
Profil pilników

ROCKFORCE

СПЕЦИАЛЬНЫЙ ИНСТРУМЕНТ

SPECIAL TOOL

SPECJALNE NARZĘDZIE

ÖZEL ALET VE EKIPMAN

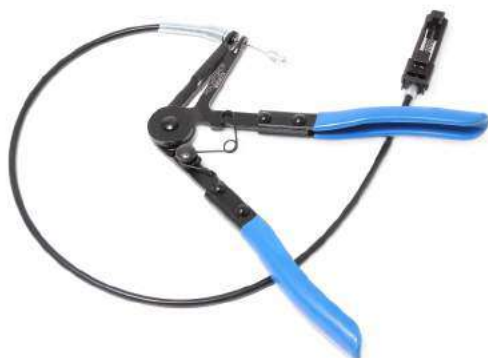

10

RF-807416

11822

1/2" ●

ГОЛОВКА СВЕЧНАЯ

| Spark plug socket | Nasadka do świec | Steckschlüssel |
Douilleabougies | Boquilla de bujnas

Размер Size, mm				
16	0,098	10	120	



RF-807418

3004

1/2" ●

ГОЛОВКА СВЕЧНАЯ

| Spark plug socket | Nasadka do świec | Steckschlüssel |
Douilleabougies | Boquilla de bujnas

Размер Size, mm	L, mm				
18	65	0,155	10	80	



RF-807420.6

19162

1/2" ●

ГОЛОВКА СВЕЧНАЯ

| Spark plug socket | Nasadka do świec | Steckschlüssel |
Douilleabougies | Boquilla de bujnas

Размер Size, mm				
20,6	—	—	—	—



NEW

RF-807421

11823

1/2"

ГОЛОВКА СВЕЧНАЯ

| Spark plug socket | Nasadka do świec | Steckschlüssel |
Douilleabougies | Boquilla de bujnas

Размер Size, mm				
21	0,153	10	80	



RF-807314... ГОЛОВКА СВЕЧНАЯ

2962 | 5293

3/8" ●

| Spark plug socket | Nasadka do świec | Steckschlüssel |
Douilleabougies | Boquilla de bujnas

Код №	Артикул item №	Размер Size, mm	L, mm			
2962	RF-807314	14	65	0,085	—	100
5293	RF-807314M	14	65	0,085	10	120



— с фиксацией

RF-80739014M

3087

3/8"

ГОЛОВКА СВЕЧНАЯ МАГНИТНАЯ

| Spark plug socket | Nasadka do świec | Steckschlüssel |
Douilleabougies | Boquilla de bujnas

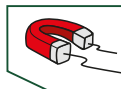

Размер Size, mm	L, mm				
14	90	0,9	10	100	



RF-807316A ГОЛОВКА СВЕЧНАЯ

26625

3/8"

| Spark plug socket | Nasadka do świec | Steckschlüssel |
Douilleabougies | Boquilla de bujnas

Размер Size, mm	L, mm				
16	65	—	—	—	—



NEW

RF-44327

1389

1/2"

**ГОЛОВКА ДЛЯ СНЯТИЯ
ДИЗЕЛЬНЫХ ФОРСУНОК**

| Head for removal of diesel injectors |
Głowica do usuwania wtryskiwaczy diesla

Размер Size, mm				
27	0,32	10	50	



RF-44322
559
1/2"

ГОЛОВКА ДЛЯ ДАТЧИКА "ЛЯМБДА-ЗОНД"
| Head for sensor "lambda probe" |
Głowica do czujnika lambda-sonda |



RF-44307822B
15419
3/8"

ГОЛОВКА ДЛЯ ДАТЧИКА "ЛЯМБДА-ЗОНД"
| Head for sensor "lambda probe" |
Głowica do czujnika lambda-sonda |

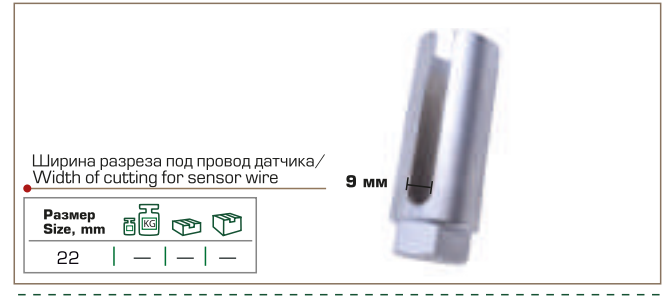

RF-44307822A
15418
3/8"

ГОЛОВКА ДЛЯ ДАТЧИКА "ЛЯМБДА-ЗОНД"
| Head for sensor "lambda probe" |
Głowica do czujnika lambda-sonda |



RF-44315022
15236
1/2"

ГОЛОВКА ДЛЯ ДАТЧИКА "ЛЯМБДА ЗОНД"
| Head for sensor "lambda probe" |
Głowica do czujnika lambda-sonda |



RF-9G1403
17011
3/8"

КЛЮЧ ДЛЯ ДАТЧИКА "ЛЯМБДА-ЗОНД"
| Wrench for sensor "lambda probe" |
Klucz do czujnika lambda-sonda |



RF-9G1404
17282
1/2"

КЛЮЧ ДЛЯ ДАТЧИКА "ЛЯМБДА ЗОНД"
| Wrench for sensor "lambda probe" |
Klucz do czujnika lambda-sonda |



RF-401127
17342

КЛЮЧ ДЛЯ ДАТЧИКА "ЛЯМБДА ЗОНД" ШАРНИРНЫЙ



RF-9G0122
15269

ГОЛОВКА ДЛЯ ФОРКАМЕР MERCEDES BENZ
| Head for ignition cells of mercedes benz |
Klucz do czujnika lambda-sonda |



RF-40112612 КЛЮЧ НАКИДНОЙ ДЛЯ ТУРБОКОМПРЕССОРА
15415
3/8"

|Box wrench for turbo compressor|
Klucz narzutowy do sprężarki turbo(rotodynamicznej)



RF-6571 НАБОР ИНСТРУМЕНТА ДЛЯ РЕГУЛИРОВКИ ПРИВОДА ТУРБОНАДДУВА
18324
2 pcs

|Tool kit for turbo charging driving unit regulation|
Zestaw narzędzi do regulacji sterownika nadmuchiwaniaturbo

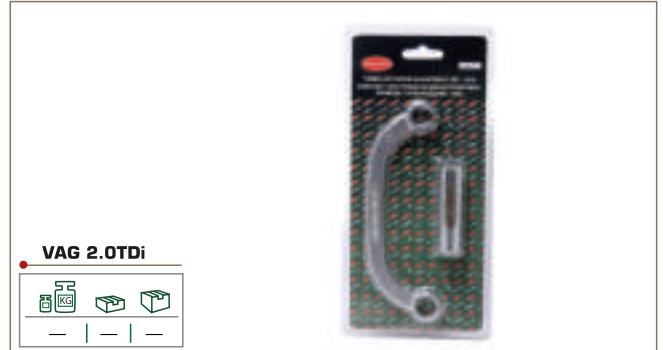

RF-9G0722C КЛЕЩИ ДЛЯ ХОМУТОВ ПАТРУБКА ТУРБИНЫ
16596

|Pliers for turbine tube clamps| Kleszce do jarzem (strzemion, klamer) kryćcyw turbiny



RF-34914010V ГОЛОВКА-БИТА ДЛЯ РАЗБОРКИ ГОЛОВКИ БЛОКА ЦИЛИНДРОВ
16584
1/2"

|Bit socket for disassembly of head of cylinder block|
Głowica-bit do demonta u g owicy bloku cylindrów



RF-4011112 КЛЮЧ ДЛЯ РАЗБОРКИ ГОЛОВКИ БЛОКА ЦИЛИНДРОВ
16252
1/2"

|Wrench for disassembly of head of cylinder block|



RF-4431... ГОЛОВКА РАЗРЕЗНАЯ
1625...

|Głowicarozcięta|

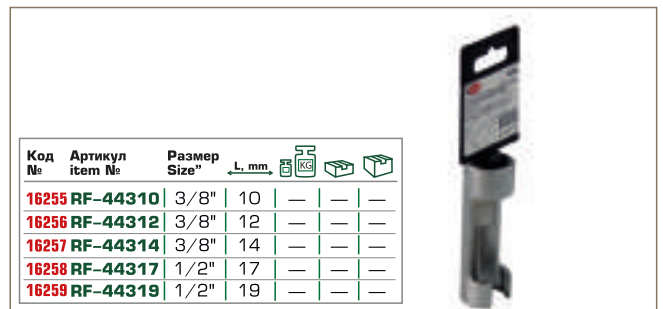

RF-75131...L КЛЮЧ РАЗРЕЗНОЙ L-ОБРАЗНЫЙ
172...
1/2" ●

|L-shaped flare wrench|

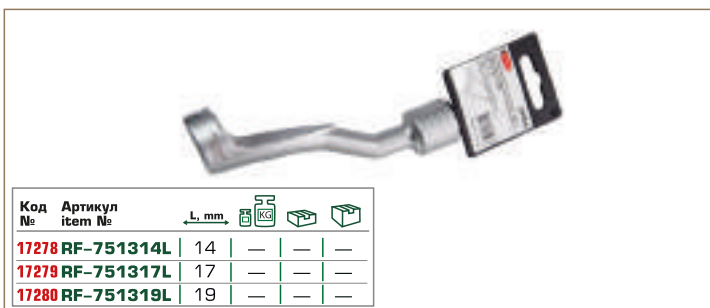

RF-305133 НАБОР ГОЛОВОК УДЛИНЕННЫХ ДЛЯ СВЕЧЕЙ НАКАЛИВАНИЯ
15393
3 pcs 1/2"

|Deep well socket set for glow plugs|
Zestaw głowic przed użonych do świeczarowych



RF-4011056 НАБОР ГОЛОВЕК РАЗРЕЗНЫХ
15225 | Split socket set | Zestaw głowic rozciętych |
1/2" 3/8" 6 pcs



RF-305125 НАБОР ГОЛОВЕК РАЗРЕЗНЫХ
15219 | Split socket set | Zestaw głowic rozciętych |
5 pcs **3/8"**

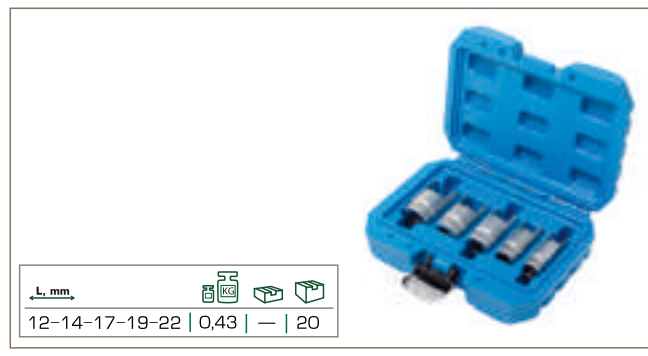

RF-904G3 НАБОР ГОЛОВЕК ДЛЯ ФОРСУНОК И ДАТЧИКОВ
17062 | Socket set for injectors and sensors |
4 pcs Zestaw głowic do wtryskiwaczy i czujników



RF-907G2 НАБОР ГОЛОВЕК ДЛЯ ФОРСУНОК И ДАТЧИКОВ
17305 | Socket set for injectors and sensors |
7 pcs Zestaw głowic do wtryskiwaczy i czujników



RF-904K1 НАБОР ГОЛОВЕК ШЛИЦЕВЫХ
ДЛЯ ДИЗЕЛЬНЫХ ФОРСУНОК
25912 | Socket set for injectors and sensors |
4 pcs Zestaw głowic do wtryskiwaczy i czujników

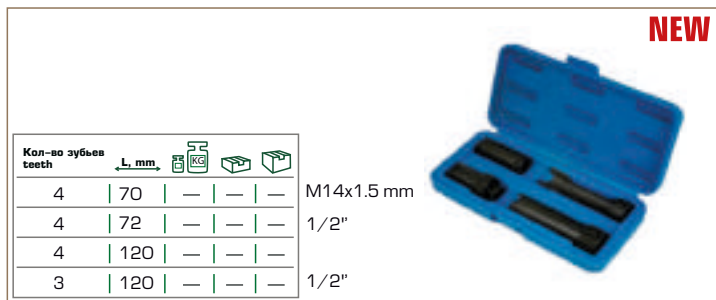

RF-401109 ГОЛОВКА ШЛИЦЕВАЯ
ДЛЯ ДИЗЕЛЬНЫХ ФОРСУНОК
25907 | Socket for injectors and sensors |
7 pcs **1/2"**



RF-9G0125 СЪЕМНИК ДИЗЕЛЬНЫХ ФОРСУНОК
16594 | Diesel injector removal bar |
Narzędzie do usuwania wtryskiwaczy diesla

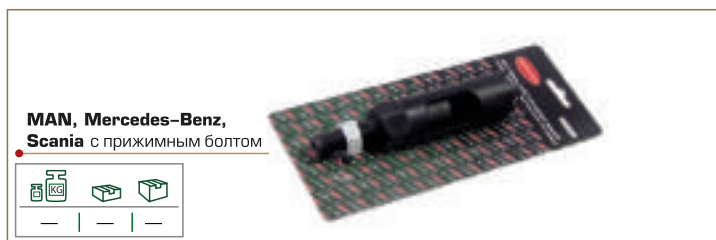

RF-9G0114 НАБОР ДЛЯ СНЯТИЯ ДИЗЕЛЬНЫХ ФОРСУНОК
15421 | Overhead valve spring compressor | Przyrząd do demontażu zaworów silnikowych | Vorrichtung zur Demontage von Motorventilen | Outil pour démonter les soupapes de moteur | Instrumento para desmontaje de válvulas de motor



RF-909G5
3580

НАБОР ДЛЯ СНЯТИЯ ДИЗЕЛЬНЫХ ФОРСУНОК

| Overhead valve spring compressor | Przyrząd do demontażu zaworyw silnikowych | Vorrichtung zur Demontage von Motorventilen | Outil pour démonter les soupapes de moteur | Instrumento para desmontaje de válvulas de motor

9 pcs

M17x1-M27x1-M12x1,75

Mercedes:
CDI: 611, 612, 613
646, 647, 648

3,89 | - | 5



RF-915G5
15377

НАБОР ДЛЯ СНЯТИЯ ДИЗЕЛЬНЫХ ФОРСУНОК

| Set for diesel injector remobal |
Zestaw do usuwania wtryskiwaczy diesla |

14 pcs

25-27-29-30 mm

Bosch, Delphi,
Denso, Siemens

8,9 | - | 2



RF-941G5
17089

НАБОР ДЛЯ СНЯТИЯ ДИЗЕЛЬНЫХ ФОРСУНОК

| Set for diesel injector remobal |
Zestaw do usuwania wtryskiwaczy diesla |

25-27-28-29-30 mm

21,6 | - | 1



RF-909G8
17007

НАБОР ДЛЯ СНЯТИЯ ДИЗЕЛЬНЫХ ФОРСУНОК

| Set for diesel injector remobal |
Zestaw do usuwania wtryskiwaczy diesla |

3 pcs

Mercedes-Benz
OM611, OM612
OM613

4,1 | - | 4



RF-903G17
15378

НАБОР ДЛЯ СНЯТИЯ ДИЗЕЛЬНЫХ ФОРСУНОК

| Set for diesel injector remobal |
Zestaw do usuwania wtryskiwaczy diesla |

3 pcs

Mercedes Benz
Sprinter
E-Class
C-Class

1,71 | - | 10



RF-912G6
17077

НАБОР ДЛЯ СНЯТИЯ ДИЗЕЛЬНЫХ ФОРСУНОК

| Set for diesel injector remobal |
Zestaw do usuwania wtryskiwaczy diesla |

17 pcs

VW, Audi FSI 1.4,
1.6, 1.8, 2.0, 2.7
V6, 3.0 V6 3.2
V6 3.6, V6 4.2, V8

2,7 | - | 5



RF-4011027
26366

СЪЕМНИК ДИЗЕЛЬНЫХ ФОРСУНОК

| diesel injector remobal |
Usuwanie wtryskiwaczy diesla |

7 pcs

VAG
1.4 SDi/Tdi,
1.9 D/SDi/Tdi(PD),
2.0Tdi(PD), 2.5Tdi, 2.5Tdi(PD),
2.8Tdi(PD), 2.7Tdi(PD), 3.0Tdi(PD)

- | - | -



NEW

RF-910G3
15426

НАБОР ДЛЯ СНЯТИЯ ДИЗЕЛЬНЫХ ФОРСУНОК

| Set for diesel injector remobal |
Zestaw do usuwania wtryskiwaczy diesla |

9 pcs

Bosch, Siemens
PSA HDI 2.0, 2.2 16V

3,43 | - | 5



RF-9G0127 ПРИСПОСОБЛЕНИЕ ДЛЯ СНЯТИЯ И УСТАНОВКИ ФОРСУНОК
16595
| Device for removal and installation |
Narz dziedo usuwania i instalowania wtryskiwaczy



RF-904G14 НАБОР РЕЗЬБОВЫХ АДАПТЕРОВ ДЛЯ ДЕМОНТАЖА ФОРСУНОК
19304
6 pcs
| Tool set for extracting glow plugs |
Zestaw narz dzi do czyszczenia gniazd swiec zarowych



RF-902G8 НАБОР ИНСТРУМЕНТОВ ДЛЯ ПРОВЕРКИ ДИЗЕЛЬНЫХ ФОРСУНОК COMMON-RAIL
17313
31 pcs
| Tool set for testing common rail diesel injectors |
Zestaw narz dzi do kontroli wtryskiwaczy diesla comm



HP-4ARF УСТАНОВКА ДЛЯ ДИАГНОСТИКИ ФОРСУНОК
19990
| Stand for testing diesel injectors |
Stojak do sprawdzania wtryskiwaczy diesla

220В,
частота инжектора 0-10000об/мин,
t впрыска 0-10мин,
t открытия форсунок 0-20 мс,
0-0,5МПа, 4цил. 120мл



НАБОР ПРИСПОСОБЛЕНИЙ ДЛЯ ЧИСТКИ ПОСАДОЧНЫХ МЕСТ ФОРСУНОК
| Tool set for cleaning injector seats | Zestaw narz dzi do czyszczenia miejsc osadzania wtryskiwaczy |

RF-907G7
17001
7 pcs

17x21, 17x19
15x19, 17x17

1,43 | — | 10

RF-917G7
17009
17 pcs

14x14, 15,5x15,5, 17x17
15x19, 17x17,5, 17x19
17x19,5, 17x20, 17x21
17,5x20,5, 19x21,5

2,15 | — | 10

RF-9G0126 ПРИСПОСОБЛЕНИЕ ДЛЯ СНЯТИЯ И УСТАНОВКИ МЕДНЫХ ШАЙБ ФОРСУНОК ДИЗЕЛЬНЫХ ДВИГАТЕЛЕЙ
17733



RF-905G13 СТЕНД ДЛЯ ПРОВЕРКИ ДИЗЕЛЬНЫХ ФОРСУНОК
26811

| Stand for testing diesel injectors |
Stojak do sprawdzania wtryskiwaczy diesla



HP-8ARF УСТАНОВКА ДЛЯ ДИАГНОСТИКИ ФОРСУНОК
19992
| Stand for testing diesel injectors |
Stojak do sprawdzania wtryskiwaczy diesla

220В,
частота инжектора 0-10000об/мин,
t впрыска 0-10мин,
t открытия форсунок 0-20 мс,
0-0,5МПа, 8цил. 120мл



HP-4BRF
19994

УСТАНОВКА ДЛЯ ДИАГНОСТИКИ ФОРСУНОК
| Stand for testing diesel injectors |
Stojak do sprawdzania wtryskiwaczy diesla

220В,
частота инжектора 0-10000об/мин,
t впрыска 0-10мин,
t открытия форсунок 0-20 мс,
0-0,5МПа, 4цил. 120мл

NEW



HP-7RF
19996

УСТАНОВКА ДЛЯ ДИАГНОСТИКИ ФОРСУНОК
| Stand for testing diesel injectors |
Stojak do sprawdzania wtryskiwaczy diesla

220В
частота инжектора 0-7500об/мин
t впрыска 0-10мин,
t открытия форсунок 0-20 мс,
0-0,5МПа, 6цил. 140мл

NEW



HP-8RF
19988

УСТАНОВКА ДЛЯ ДИАГНОСТИКИ ФОРСУНОК
| Stand for testing diesel injectors |
Stojak do sprawdzania wtryskiwaczy diesla

220В,
частота инжектора 0-10000об/мин,
t впрыска 0-10мин,
t открытия форсунок 0-20 мс,
0-0,5МПа, 8цил. 120мл

NEW



RF-64101
937
5 pcs

**НАБОР ДЛЯ ВОССТАНОВЛЕНИЯ
СВЕЧНОЙ РЕЗЬБЫ**
| Spark plug rethreader set |
Zestaw do odnowy gwintu swiec



Ø, мм	Ø, (дюйм)	Иконки
14	3/8", 7/16", 1/2", 3/4"	0,19 12 72

RF-903G16
15376
3 pcs

**КОМПЛЕКТ ИНСТРУМЕНТОВ
ДЛЯ ЧИСТКИ ГНЕЗД СВЕЧЕЙ НАКАЛИВАНИЯ**
| Tool set for extracting glow plugs |
Zestaw narzędzi do czyszczenia gniazd świec żarowych



Размер Size, mm	Иконки
M10x1,0-M12x1,25 0,675	— 10

RF-4011047
15890
7 pcs

**КОМПЛЕКТ ИНСТРУМЕНТОВ
ДЛЯ ИЗВЛЕЧЕНИЯ СВЕЧЕЙ НАКАЛИВАНИЯ**
| Tool set for extracting glow plugs |
Zestaw narzędzi do wyciągania świec żarowych



Ø, зажима внутренний	Иконки
2,7, 3,6, 5-2шт./pcs, 6,0mm	1,84 — 5

RF-916G13
15894

**КОМПЛЕКТ ИНСТРУМЕНТОВ ДЛЯ
ИЗВЛЕЧЕНИЯ СВЕЧЕЙ НАКАЛИВАНИЯ
И РЕСТАВРАЦИИ РЕЗЬБЫ**
| Tool set for extracting glow plugs and restoring thread |
Zestaw narzędzi do wyciągania świec żarowych i odnowy gwintu



RF-9G1001
15400

**КЛЕЩИ ДЛЯ КОННЕКТОРА
СВЕЧИ НАКАЛИВАНИЯ**
| Pliers for glow plug connector | Kleszcz do tulei łącznikowej wieszy żarowej



RF-9G1002 **КЛЕЩИ ДЛЯ КОННЕКТОРА СВЕЧЕЙ**
16597 **НАКАЛИВАНИЯ ИЗОГНУТЫЕ**
| Bent pliers for glow plug connector |
Wygięte kleszcze do tulei łącznikowej wiec żarowych



RF-639... **СЪЕМНИК МАСЛЯНОГО ФИЛЬТРА**
1161... **ПЕРЕСТАВНОЙ**
| Movable extractor of oil filter |
Przystawiane narzędzie do demonta u filtru olejowego

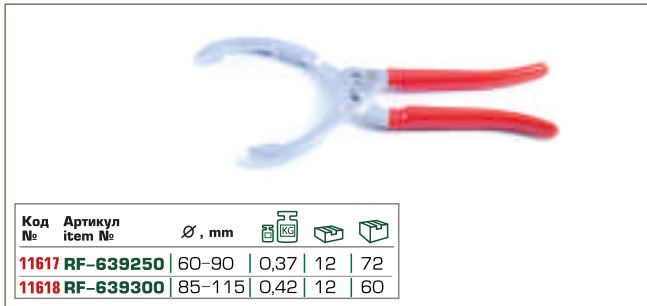

Код №	Артикул item №	∅, mm			
11617	RF-639250	60-90	0,37	12	72
11618	RF-639300	85-115	0,42	12	60

RF-61903 **СЪЕМНИК МАСЛЯНОГО ФИЛЬТРА**
16180 **ЛЕНТОЧНЫЙ**
| Band extractor of oil filter | Taśmowe narz dzie do demonta u filtru olejowego



Под вороток / For tap wrench 1/2"

∅, mm			
490	-	-	-

RF-61911 **СЪЕМНИК МАСЛЯНОГО ФИЛЬТРА ЦЕПНОЙ**
3086 **ЦЕПНОЙ**
| Chain extractor of oil filter |
Łańcuchowe narzędzie do demontażu filtru olejowego



∅, mm			
40-140	0,278	25	50

RF-639230 **СЪЕМНИК МАСЛЯНОГО ФИЛЬТРА**
11616 **С ФИКСАТОРОМ**
| Extractor of oil filter with fixing device |
Narzędzie do demontażu filtru olejowego z fiksatorem



∅, mm			
53-118	0,5	12	48

RF-61910 **СЪЕМНИК МАСЛЯНОГО ФИЛЬТРА**
3085 **"СТАЛЬНАЯ ЛЕНТА"**
| Oil filter wrench | Klucz do filtra oleju | Ölfilterschlüssel |
Clé au filtre d'huile | Llave para el filtro de aceite



∅, mm			
65-110	0,23	25	50

RF-61912 **СЪЕМНИК МАСЛЯНОГО ФИЛЬТРА**
19055 **ЛЕНТОЧНЫЙ**
Band extractor of oil filter | Taśmowe narz dzie do demonta u filtru olejowego



NEW

L"	∅, mm	L ленты, mm			
12"	300	700	-	-	-

RF-619... **СЪЕМНИК МАСЛЯНОГО ФИЛЬТРА ЦЕПНОЙ**
| Chain extractor of oil filter |
Łańcuchowe narzędzie do demontażu filtru olejowego



NEW

Код №	Артикул item №	L"	∅, mm	L, mm			
26 022	RF-61912CR	12"	100	300	-	-	-
26 023	RF-61915CR	15"	130	375	-	-	-
26 024	RF-61924CR	24"	150	600	-	-	-

RF-619... **СЪЕМНИК МАСЛЯНОГО ФИЛЬТРА ЦЕПНОЙ**
| Chain extractor of oil filter |
Łańcuchowe narzędzie do demontażu filtru olejowego



NEW

Код №	Артикул item №	L, цепи mm	L, рукоятки, mm	KG	mm	mm
19 056	RF-619300	450	300	—	—	—
19 057	RF-619375	500	375	—	—	—
19 058	RF-619600	600	600	—	—	—

RF-61901 **СЪЕМНИК МАСЛЯНОГО ФИЛЬТРА ЦЕПНОЙ**
| Chain extractor of oil filter |
Łańcuchowe narzędzie do demontażu filtru olejowego



Ø, mm	KG	mm	mm
40-140	0,28	12	72

RF-61904 **СЪЕМНИК МАСЛЯНОГО ФИЛЬТРА "КРАБ"**
11604
3/8"
| Oil filter wrench | Klucz do filtra oleju | Ölfilterschlüssel |
Clé au filtre d'huile | Llave do filtro de cadenta



Ø, mm	KG	mm
65-110	0,6	36

RF-61913 **СЪЕМНИК МАСЛЯНОГО ФИЛЬТРА "КРАБ"**
15634
1/2"
| Oil filter wrench | Klucz do filtra oleju | Ölfilterschlüssel |
Clé au filtre d'huile | Llave do filtro de cadenta |



KG	mm
0,65	20

RF-61904A **СЪЕМНИК МАСЛЯНОГО ФИЛЬТРА "КРАБ" С "ПЛОСКИМ ЗАХВАТОМ"**
25685
3/8"
| Oil filter wrench | Klucz do filtra oleju | Ölfilterschlüssel |
Clé au filtre d'huile | Llave do filtro de cadenta

☐ 3/8" Mx1/2F **NEW**



Ø, mm	KG	mm
40-102	0,6	36

RF-9B0703 **СЪЕМНИК МАСЛЯНОГО ФИЛЬТРА САМОЗАЖИМНОЙ**
16112
| Self-clamping extractor of oil filter |
Samozaciskowe narzędzie do demontażu filtru olejowego |



KG	mm
—	—

RF-40112924 **КЛЮЧ ДЛЯ МАСЛЯНОГО ФИЛЬТРА DSG**
16979
1/2" ●
| Key for oil filter DSG |



Размер Size, mm	KG	mm
24	0,37	20

RF-4026146 **КЛЮЧ ДЛЯ МАСЛЯНОГО ФИЛЬТРА**
17652
●
| Key for oil filter |



VAG

Размер Size	KG	mm
46	—	—

RF-6311645 СЪЕМНИК МАСЛЯНОГО ФИЛЬТРА
8682 3/8"
| Oil filter extractor | Narzędzie do demonta u filtru olejowego



Размер Size 64,5x14 | 0,15 | 10 | 40

RF-6317414 СЪЕМНИК МАСЛЯНОГО ФИЛЬТРА
1382 1/2"
| Oil filter extractor | Narzędzie do demonta u filtru olejowego



Размер Size 74x14 | 0,13 | 12 | 72

RF-1068... СЪЕМНИК МАСЛЯНОГО ФИЛЬТРА
| Oil filter extractor | Narzędzie do demonta u filtru olejowego



NEW

Код №	Артикул item №	Размер Size, mm	Количество граней / faces			
26 724	RF-10686414	64	14	—	—	—
26 725	RF-10686514	65	14	—	—	—
26 726	RF-10686714	67	14	—	—	—
26 727	RF-10687314	73	14	—	—	—
26 728	RF-10687315	73	15	—	—	—
26 729	RF-10687408	74	8	—	—	—
26 730	RF-10687414	74	14	—	—	—
26 733	RF-10687512	75	12	—	—	—
26 734	RF-10687515	75	15	—	—	—
26 735	RF-10687612	76	12	—	—	—
26 736	RF-10687915	79	15	—	—	—
26 737	RF-10688015	80	15	—	—	—
26 738	RF-10688418	84	18	—	—	—
26 739	RF-10688915	89	15	—	—	—
26 740	RF-10689015	90	15	—	—	—
26 741	RF-10689115	91	15	—	—	—
26 742	RF-10689215	92	15	—	—	—
26 743	RF-10689515	95	15	—	—	—
26 723	RF-106810115	101	15	—	—	—

RF-6317414A СЪЕМНИК МАСЛЯНОГО ФИЛЬТРА
1384 3/8"
| Oil filter extractor | Narzędzie do demonta u filtru olejowego



Размер Size 74x14 | 0,157 | 12 | 72

RF-3311119 НАБОР СЪЕМНИКОВ МАСЛЯНЫХ ФИЛЬТРОВ
15222 9 pcs 3/8"
| Set of oil filter extractors | Zestaw narz dzi do demonta u filtruw olejowych

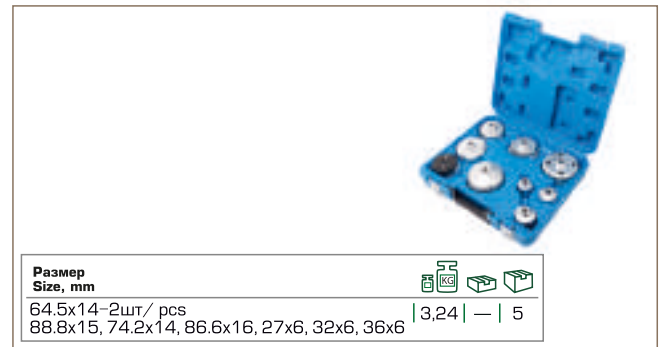

Размер Size, mm 64,5x14-2шт./ pcs 88,8x15, 74,2x14, 86,6x16, 27x6, 32x6, 36x6 | 3,24 | — | 5

RF-61915 НАБОР СЪЕМНИКОВ МАСЛЯНЫХ ФИЛЬТРОВ
15238 15 pcs 3/8"
| Set of oil filter extractors | Zestaw narz dzi do demonta u filtruw olejowych

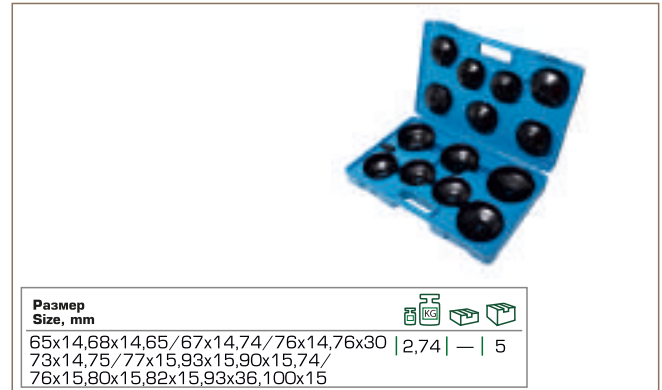

Размер Size, mm 65x14,68x14,65/67x14,74/76x14,76x30 | 2,74 | — | 5
73x14,75/77x15,93x15,90x15,74/
76x15,80x15,82x15,93x36,100x15

RF-61917 НАБОР СЪЕМНИКОВ МАСЛЯНЫХ ФИЛЬТРОВ
15239 | Set of oil filter extractors | Zestaw narz dzi do demonta u filtruw olejowych

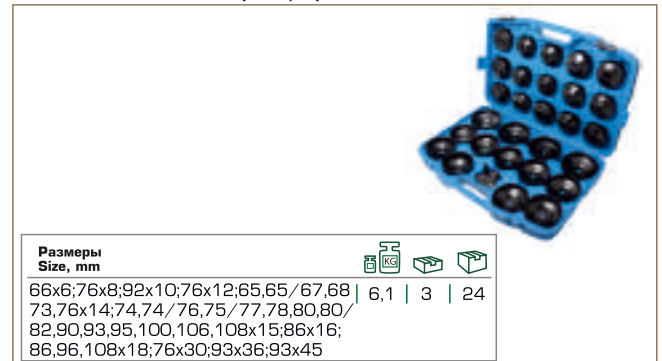

Размеры Size, mm 66x6;76x8;92x10;76x12;65,65/67,68 | 6,1 | 3 | 24
73,76x14;74,74/76,75/77,78,80,80/
82,90,93,95,100,106,108x15;86x16;
86,96,108x18;76x30;93x36;93x45

RF-908G2B
17831

**ВОРОНКА ДЛЯ ЗАЛИВКИ МАСЛА
В ДВИГАТЕЛЬ А/М С АДАПТЕРАМИ**

| Funnel for oil filling into vehicle engine with adapters |
Lejek do wlewania oleju do silnikapojazdow mechanicznych z adapterami

8 pcs



RF-908G2A
25707

**ВОРОНКА ДЛЯ ЗАЛИВКИ МАСЛА
В ДВИГАТЕЛЬ А/М С АДАПТЕРАМИ**

| Funnel for oil filling into vehicle engine with adapters |
Lejek do wlewania oleju do silnikapojazdow mechanicznych z adapterami

NEW



RF-4118MR...
135...

**ГОЛОВКА-КВАДРАТ
ДЛЯ МАСЛОСЛИВНЫХ ПРОБОК**

| Square socket set for oil drain plugs | Głowicakwadratowa dla korkow wypustowych do oleju |

1/2"

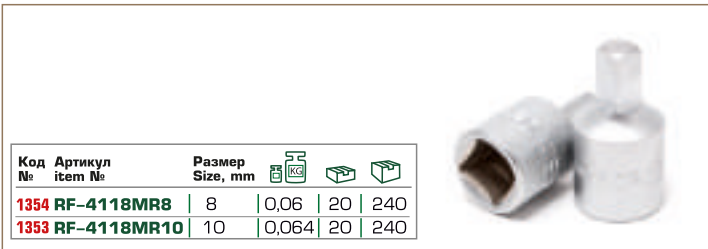

Код №	Артикул item №	Размер Size, mm	0,06	20	240
1354	RF-4118MR8	8	0,06	20	240
1353	RF-4118MR10	10	0,064	20	240

RF-9U0706
4344

**КЛЮЧ S-ОБРАЗНЫЙ
ДЛЯ МАСЛОСЛИВНЫХ ПРОБОК**

| S-shaped wrench for oil drain plugs |
Klucz w ksztacie s dla korkow wypustowych do oleju |

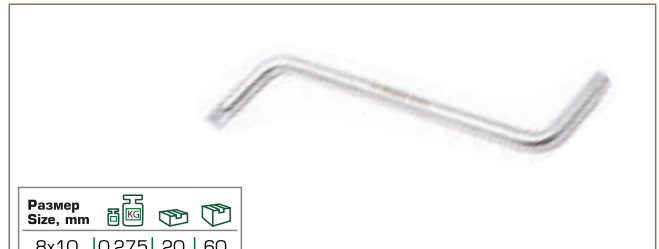

Размер Size, mm	0,275	20	60
8x10	0,275	20	60

RF-9U0706C
16599

**КЛЮЧ Г-ОБРАЗНЫЙ КОМБИНИРОВАННЫЙ
ДЛЯ МАСЛОСЛИВНЫХ ПРОБОК**

| L-shaped combination wrench for oil drain plugs |
Kombinowany klucz w ksztacie ciedla korkow wypustowych do oleju |



Размер Size, mm	8x10	—	—	—
8x10	—	—	—	—

RF-3311518
15223

**НАБОР ИНСТРУМЕНТОВ
ДЛЯ МАСЛОСЛИВНЫХ ПРОБОК**

| Tool kit for oil drain plugs | Zestaw narzeczdzidla korkow wypustowych do oleju |

18 pcs 3/8"

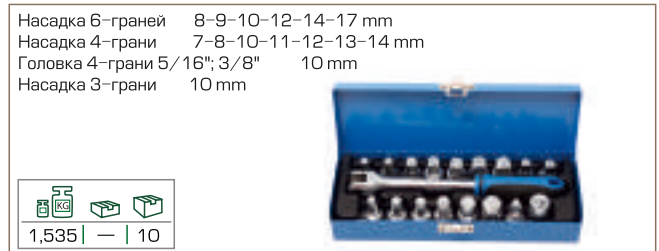

Насадка 6-граней	8-9-10-12-14-17 mm
Насадка 4-грани	7-8-10-11-12-13-14 mm
Головка 4-грани	5/16"; 3/8" 10 mm
Насадка 3-грани	10 mm

Размер Size, mm	1,535	—	10
1,535	—	10	—

RF-4118MR
1351

**НАБОР ГОЛОВОК-КВАДРАТОВ
ДЛЯ МАСЛОСЛИВНЫХ ПРОБОК**

| Oil drain plug set | Komplet kluczy do korkow oleju |
ölablasschrauben Schlüsselnsatz | Set de douilles à choc |
Juego de llaves de mandril de impacto

8 pcs 1/2"

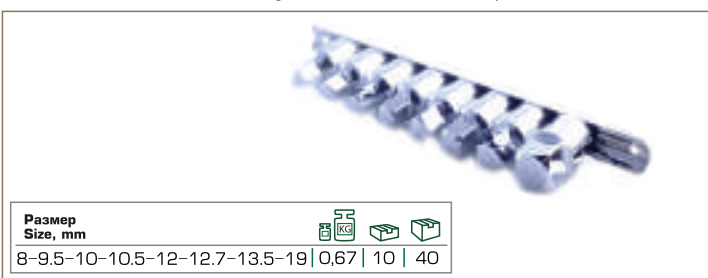

Размер Size, mm	8-9.5-10-10.5-12-12.7-13.5-19	0,67	10	40
8-9.5-10-10.5-12-12.7-13.5-19	0,67	10	40	

RF-4063
1350

**НАБОР ГОЛОВОК 6-ГРАННЫХ
ДЛЯ МАСЛОСЛИВНЫХ ПРОБОК**

| Hex socket set for oil drain plugs |
Zestaw głowic 6-ciennych dla korkow wypustowych do oleju |

6 pcs 1/2"



Размер Size, mm	8-10-12-14-17-19	0,47	10	40
8-10-12-14-17-19	0,47	10	40	

RF-917G...
1566...
7 pcs

**НАБОР ДЛЯ ВОССТАНОВЛЕНИЯ РЕЗЬБЫ
СЛИВНОГО ОТВЕРСТИЯ ПОДДОНА**

| Zestaw do odnowienia gwintu otworu wypustowego
płyty wlewnicowej |

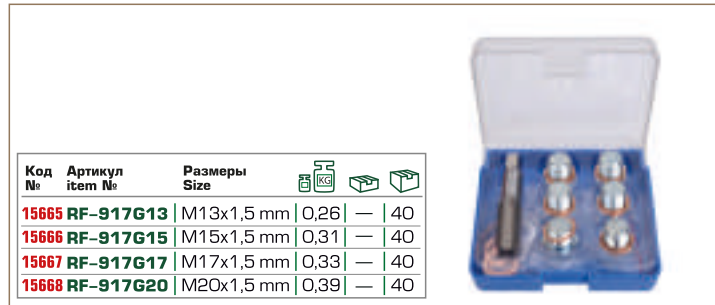

RF-964G1
15664
64 pcs

**НАБОР ДЛЯ ВОССТАНОВЛЕНИЯ РЕЗЬБЫ
СЛИВНОГО ОТВЕРСТИЯ ПОДДОНА**

| Zestaw do odnowienia gwintu otworu wypustowego
płyty wlewnicowej |



RF-964G2
17275
64 pcs

**НАБОР ДЛЯ ВОССТАНОВЛЕНИЯ РЕЗЬБЫ
СЛИВНОГО ОТВЕРСТИЯ ПОДДОНА**

| Zestaw do odnowienia gwintu otworu wypustowego
płyty wlewnicowej |

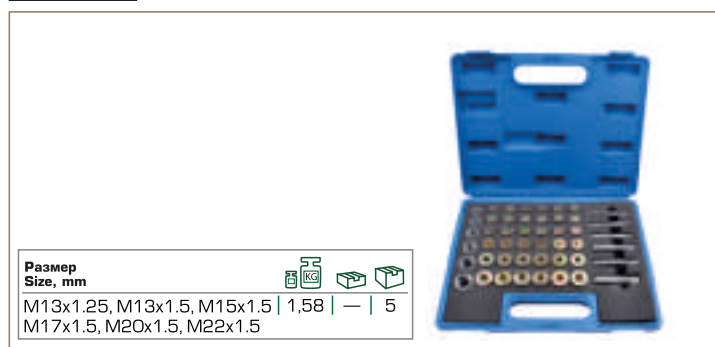

RF-9G1807
17012

ЩУП УРОВНЯ МАСЛА В ДВИГАТЕЛЕ

| Oil gauge | Zgłębnik poziomuoleju w silniku |

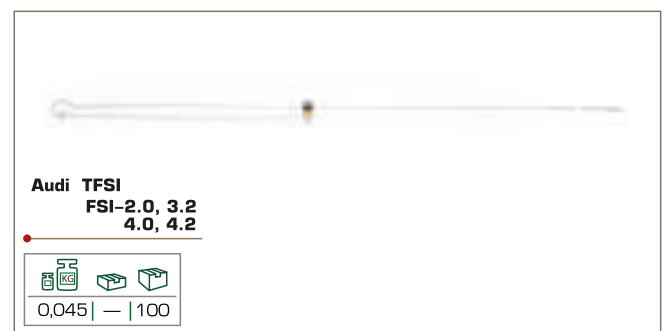

RF-401112
15227

ЩУП УРОВНЯ МАСЛА В АКПП

| Oil gauge | Zestaw zgłębnikowy poziomu oleju wautomatycznej skrzyni biegowy i silniku |

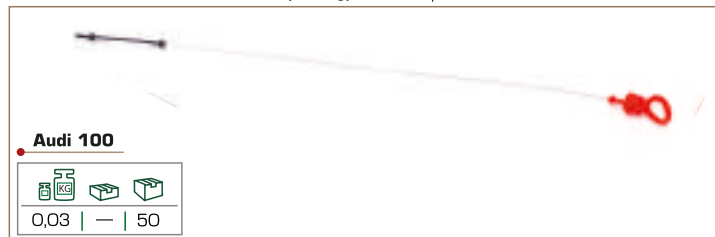

RF-9G1803
15370

ЩУП УРОВНЯ МАСЛА В АКПП

| Oil gauge | Zestaw zgłębnikowy poziomu oleju wautomatycznej skrzyni biegowy i silniku |



RF-401114
15402
4 pcs

**НАБОР ЩУПОВ УРОВНЯ МАСЛА В АКПП
И ДВИГАТЕЛЕ**

| Oil gauge | Zestaw zgłębnikowy poziomu oleju wautomatycznej skrzyni biegowy i silniku |

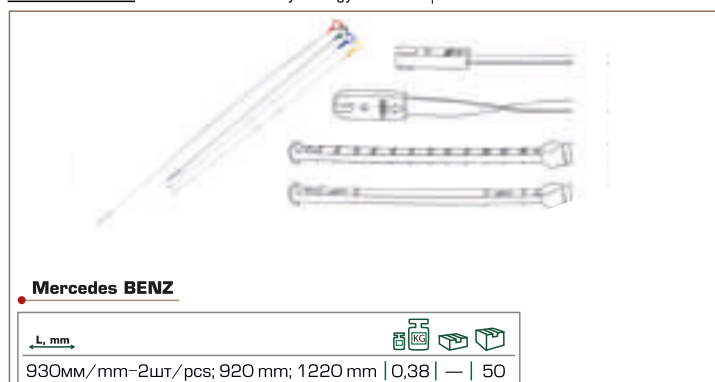

RF-903G1
15250
3 pcs

ТЕСТЕР ДАВЛЕНИЯ МАСЛА

| Tester ciśnienia oleju |



RF-912G1
15674

ТЕСТЕР ДАВЛЕНИЯ МАСЛА
|Tester ciśnienia oleju|

12 pcs



RF-910G1
15257

ТЕСТЕР ДАВЛЕНИЯ МАСЛА
|Tester ciśnienia oleju|

12 pcs



RF-9G2204
7870

СТЕТОСКОП МЕХАНИКА
|Stetoskop mechanika|

1/2"



RF-9G2202A
28616

СТЕТОСКОП МЕХАНИКА
|Stetoskop mechanika|

3 pcs



RF-62031... **ОПРАВКА ПОРШНЕВЫХ КОЛЕЦ**

1160... |Piston ring compressor| Zaciskacz do pierścieni | Kolbenring-Spannband |
3" Compresseur de segments de piston | Apertador de anillos

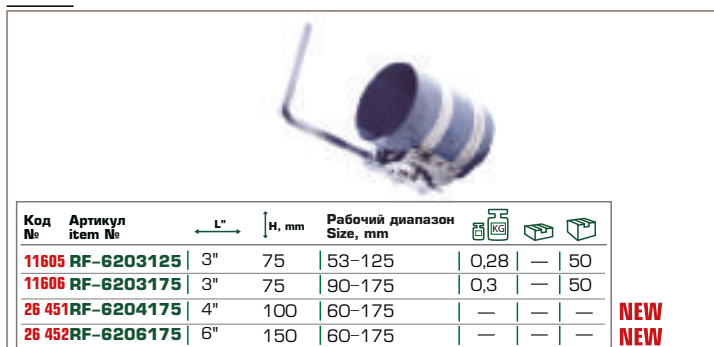

RF-62002 **КЛЕЩИ ДЛЯ УСТАНОВКИ ПОРШНЕВЫХ КОЛЕЦ**

15369 |Pincers for installation of piston rings|
Kleszce do instalowania pierścieni tłokowych |



RF-6230...
1537...

КЛЕЩИ ДЛЯ УСТАНОВКИ ПОРШНЕВЫХ КОЛЕЦ
|Pincers for installation of piston rings|
Kleszce do instalowania pierścieni tłokowych |

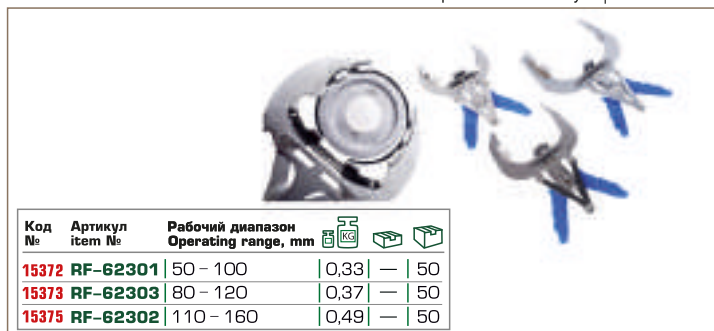

RF-62001
15240

НАБОР ОПРАВОК ДЛЯ ПОРШНЕВЫХ КОЛЕЦ
|Set of mandrels for piston rings|
Zestaw oprawek dopier cieni tłokowych |

7 pcs

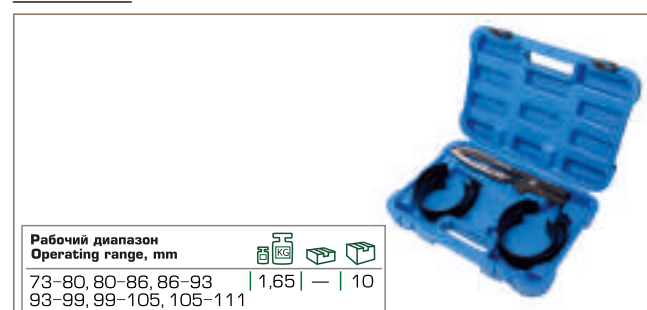

RF-911G3
17311

**НАБОР ИНСТРУМЕНТОВ
ДЛЯ ЗАМЕНЫ ПОРШНЕВЫХ КОЛЕЦ**

| Tool set for piston ring replacement |
Zestaw narzędzi do wymiany pierścieni tłokowych

11 pcs



—	—	—

RF-911G2
15258

НАБОР ДЛЯ ОБСЛУЖИВАНИЯ ДВС

| Set for internal combustion engine maintenance |
Zestaw do obsługi silnikaspalinowego

11 pcs **3/8"**

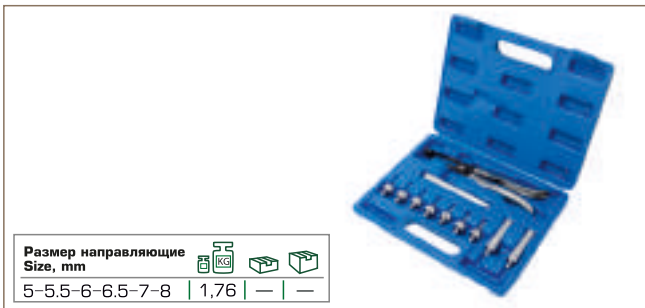

Размер направляющие Size, mm			
5-5.5-6-6.5-7-8	1,76	—	—

RF-9G0901...
109...

КОМПЛЕКТ КАМНЕЙ ДЛЯ ХОНА

| Set of stones for honing tool |
Zestaw kamienia dla głowicy do gładzenia mechanicznego osetkami

3 pcs



Код №	Артикул item №	Зернистость Grit	Размеры Size, mm			
1098	RF-9G0901A	100	100x10.2x6.1	0,096	25	200
1099	RF-9G0901B	200	100x10.2x6.1	0,096	25	200

RF-62114A
26804

**ПРИСПОСОБЛЕНИЕ ДЛЯ ПРИТИРКИ КЛАПАНОВ
МЕХАНИЧЕСКОЕ**

Valve seating tool suction cup



NEW

∅, mm			
20, 30, 35, 45	—	—	—

RF-9G0103
8477

**СЪЕМНИК ГЛУБОКОПОСАЖЕННЫХ
МАСЛОСЪЕМНЫХ КОЛЕЦ**

| Valve stem seal pliers | Szczypce do uszczelnaczy zaworowych, długie |
Lange Zange für Ventildichtringe | Pince pour joints de queues de soupapes |
Pinzas para juntas de vástagos de válvula



L, mm			
275	0,403	6	36

RF-9G0901
1077

ХОН ДЛЯ РАСТОЧКИ ЦИЛИНДРОВ

| Honing tool for cylinder bores |
Głowica do gładzenia mechanicznego osetkami dla rozrządzenia cylindrów

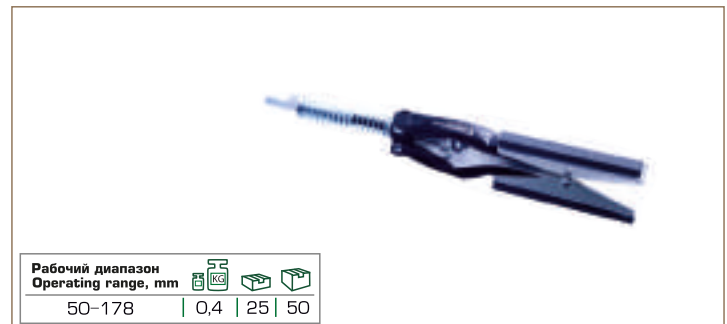

Рабочий диапазон Operating range, mm			
50-178	0,4	25	50

RF-902G7
15885

**ПРИСПОСОБЛЕНИЕ ДЛЯ ПРИТИРКИ КЛАПАНОВ
"ПРИСОСКА"**

| Valve seating tool suction cup |

2 pcs



0,125	—	50

RF-62114
26803

**ПРИСПОСОБЛЕНИЕ ДЛЯ ПРИТИРКИ КЛАПАНОВ
ПНЕВМАТИЧЕСКОЕ**

Valve seating tool suction cup



NEW

∅, mm			
20, 30, 35, 40	—	—	—

RF-62109
15644

РАССУХАРИВАТЕЛЬ УНИВЕРСАЛЬНЫЙ "PROFI"
[Universal "Profi" valve keeper remover]

Для бензиновых и дизельных двигателей
ОНВ, ОНС, СНВ



0,88 | — | 20

RF-908G7A
28438

РАССУХАРИВАТЕЛЬ УНИВЕРСАЛЬНЫЙ
[Universal desiccant]

8 pcs



NEW

Сменные толкатели
Removable pushers, mm
20, 26, 34

RF-62105
15241

РАССУХАРИВАТЕЛЬ КЛАПАНОВ СБОРНЫЙ
[Fabricated valve keeper remover]

10 pcs



3,5 | 5 | 20

RF-62111
25911

РАССУХАРИВАТЕЛЬ КЛАПАНОВ
[Valve desiccant]

10 pcs

Для двигателей СОНС, ДОНС



NEW

— | — | —

RF-62106 **РАССУХАРИВАТЕЛЬ КЛАПАНОВ РЫЧАЖНОГО ТИПА**
26624

[Overhead valve spring compressor | Przyrząd do demontażu zaworów silnikowych | Vorrichtung zur Demontage von Motorventilen | Outil pour démonter les soupapes de moteur | Instrumento para desmontaje de válvulas de motor]

Для верхнеклапанных двигателей

— | — | —



NEW

RF-908G7
3733

РАССУХАРИВАТЕЛЬ УНИВЕРСАЛЬНЫЙ

[Overhead valve spring compressor | Przyrząd do demontażu zaworów silnikowych | Vorrichtung zur Demontage von Motorventilen | Outil pour démonter les soupapes de moteur | Instrumento para desmontaje de válvulas de motor]

2 | — | 5



RF-62125
15243

РАССУХАРИВАТЕЛЬ КЛАПАНОВ СБОРНЫЙ
[Fabricated valve keeper remover]

26 pcs

4,875 | — | 4



RF-62107
17066

РАССУХАРИВАТЕЛЬ КЛАПАНОВ СТРУБЦИННОГО ТИПА

[Overhead valve spring compressor | Przyrząd do demontażu zaworów silnikowych | Vorrichtung zur Demontage von Motorventilen | Outil pour démonter les soupapes de moteur | Instrumento para desmontaje de válvulas de motor]

Рабочий диапазон
Operating range, mm
55-175

Глубина
, mm
165

2,4 | — | 5



RF-62108

28614

10 pcs

**РАССУХАРИВАТЕЛЬ КЛАПАНОВ
СТРУБЦИННОГО ТИПА**

| Valve desiccant |

NEW



С двумя адаптерами 25, 30 mm



RF-62103

17068

**РАССУХАРИВАТЕЛЬ КЛАПАНОВ
СТРУБЦИННОГО ТИПА**

| Overhead valve spring compressor | Przyrząd do demontażu zaworów silnikowych |
Vorrichtung zur Demontage von Motorventilen | Outil pour démonter les soupapes
de moteur | Instrumento para desmontaje de válvulas de motor



Рабочий диапазон Operating range, mm	Глубина , mm					
75-165	150				10	

RF-9G1210T

17283

3/8"

**ГОЛОВКА ДЛЯ ПРОВОРАЧИВАНИЯ
РАСПРЕДЕЛИТЕЛЬНОГО ВАЛА**

| Głowica do przekr cania wa u rozdzielczego |



VAG
1.8, 2.0 TFSI



RF-902G13

17657

2 pcs 3/8"

**НАБОР ГОЛОВОК ДЛЯ РЕГУЛИРОВКИ
РАСПРЕДЕЛИТЕЛЬНОГО ВАЛА**

| Zestaw głowica do regulowania wa u rozdzielczego |



VAG
1.8/2.0 TFSI/TSI



RF-62102

17067

**РАССУХАРИВАТЕЛЬ КЛАПАНОВ
СТРУБЦИННОГО ТИПА**

| Overhead valve spring compressor | Przyrząd do demontażu zaworów silnikowych |
Vorrichtung zur Demontage von Motorventilen | Outil pour démonter les soupapes
de moteur | Instrumento para desmontaje de válvulas de motor



Рабочий диапазон Operating range, mm	Глубина , mm					
70-140	150				10	

RF-62110

15242

10 pcs

**РАССУХАРИВАТЕЛЬ КЛАПАНОВ
СТРУБЦИННОГО ТИПА**

| Overhead valve spring compressor | Przyrząd do demontażu zaworów
silnikowych | Vorrichtung zur Demontage von Motorventilen | Outi
pour démonter les soupapes de moteur | Instrumento para desmontaje de v
lvulas de motor



Сменные толкатели мм					
16-19-23-25-30				16	

RF-9G0131

19315

**ПРИСПОСОБЛЕНИЕ ДЛЯ ЗАМЕНЫ САЛЬНИКА
КОЛЕНВАЛА**

| Valve desiccant |



NEW

VAG
1.9, 2.0 16/20V



RF-902G23

26454

**НАБОР ГОЛОВОК ДЛЯ РЕГУЛИРОВКИ
РАСПРЕДЕЛИТЕЛЬНОГО ВАЛА**

Zestaw głowica do regulowania wa u rozdzielczego



NEW

VAG



RF-9G0804
16116

ИНДИКАТОР ДЛЯ ПРОВЕРКИ НАТЯЖЕНИЯ РЕМНЯ ГРМ
| Indicator of timing belt tension checking |
Wskaźnik kontroli naciągnięcia paska rozrządu



RF-40132832 **КЛЮЧ ДЛЯ РЕГУЛИРОВКИ НАТЯЖЕНИЯ РЕМНЯ ГРМ**
17044

| Wrench for timing belt tension adjustment |
Klucz do regulacji naciągnięcia paska rozrządu



RF-40138
16984

КЛЮЧ ДЛЯ РЕГУЛИРОВКИ НАТЯЖЕНИЯ РЕМНЯ ГРМ
| Wrench for timing belt tension adjustment |
Klucz do regulacji naciągnięcia paska rozrządu



RF-9G0703A **КЛЮЧ ДЛЯ РЕГУЛИРОВКИ НАТЯЖНОГО РОЛИКА**
17824

| Tension pulley spanner wrench | Klucz do regulacji rolki dokręcania



RF-9G0703B **КЛЮЧ ДЛЯ РЕГУЛИРОВКИ НАТЯЖНОГО РОЛИКА**
16115

| Tension pulley spanner wrench | Klucz do regulacji rolki dokręcania



RF-9G0618 **КЛЮЧ ДЛЯ ЗАМЕНЫ ПОЛИКЛИНОВОГО РЕМНЯ**
18333

| Wrench for serpentine belt replacement |
Klucz do wymiany paska wieloklinowego



RF-903G15 **НАБОР ПРИСПОСОБЛЕНИЙ ДЛЯ РЕГУЛИРОВКИ НАТЯЖЕНИЯ РЕМНЯ ГРМ**
15895

6 pcs

| Tool set for timing belt tension adjustment |
Zestaw narzędzi do regulacji naciągnięcia paska rozrządu



RF-903G20 **НАБОР ПРИСПОСОБЛЕНИЙ ДЛЯ УСТАНОВКИ ПОЛИКЛИНОВЫХ РЕМНЕЙ**
17078

2 pcs

| Tool set for serpentine belt installation |
Zestaw narzędzi do instalowania pasków wieloklinowych



RF-902G9
15379

НАБОР ПРИСПОСОБЛЕНИЙ ДЛЯ СНЯТИЯ И УСТАНОВКИ ПОЛИКЛИНОВЫХ РЕМНЕЙ

| Tool set for serpentine belt removal and installation |
Zestaw narzędzi do usuwania i instalowania pasków wieloklinowych

2 pcs



0,575 | — | 20

RF-913Y2
17832

НАБОР ПРИСПОСОБЛЕНИЙ ДЛЯ РЕМОНТА ПРИВОДНЫХ ЦЕПЕЙ

| Tool kit for transmission chain repair |
Zestaw narzędzi do naprawy łańcuchów napędowych



— | — | —

RF-913Y1
17665

НАБОР ПРИСПОСОБЛЕНИЙ ДЛЯ РЕМОНТА ПРИВОДНЫХ ЦЕПЕЙ

| Tool kit for transmission chain repair |
Zestaw narzędzi do naprawy łańcuchów napędowych

13 pcs



— | — | —

RF-40133613
25908

НАБОР ПРИСПОСОБЛЕНИЙ ДЛЯ РЕМОНТА ПРИВОДНЫХ ЦЕПЕЙ

| Tool set for serpentine belt installation |
Zestaw narz dzi do instalowania paskyw wieloklinowych

11 pcs



NEW

MERCEDES-BENZ

— | — | —

RF-9G0709
17045

ПРИСПОСОБЛЕНИЕ ДЛЯ ФИКСАЦИИ ШКИВА ПОЛИКЛИНОВОГО РЕМНЯ

| Device for serpentine belt pulley fixation |
Narzędzie do fiksowania koła ciągnowego paska wieloklinowego



0,6 | — | 20

RF-9G0726
25709

ФИКСАТОР ШКИВА КОЛЕНВАЛА

| Locking the pulley to the crankshaft |
Trzpień koła pasowego wału korbowego



NEW

HONDA / ACURA

— | — | —

RF-9G0616
25708

КЛЮЧ ДЛЯ ФИКСАЦИИ ШКИВОВ

| Pulley fixing wrench | Klucz do fiksowania kół ciągnowych

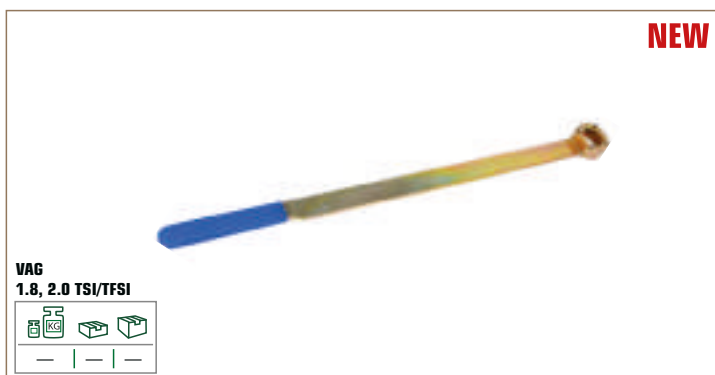

NEW

VAG
1.8, 2.0 TSI/TFSI

— | — | —

RF-9G0607
15271

КЛЮЧ ДЛЯ ФИКСАЦИИ ШКИВОВ

| Pulley fixing wrench | Klucz do fiksowania kół ciągnowych



VAG

2,05 | — | 12

RF-9Y0111
27419

ФИКСАТОР ШКИВОВ УНИВЕРСАЛЬНЫЙ
| Pulley lock universal | Uchwyt uniwersalny kół pasowych



RF-9Y0112
27415

ФИКСАТОР ШКИВОВ УНИВЕРСАЛЬНЫЙ
| Pulley fixing wrench | Klucz do fiksowania kół cięgnowych



RF-9G0606
15633
5 pcs

НАБОР ДЛЯ ФИКСАЦИИ ШКИВОВ
| Pulley fixing wrench | Klucz do fiksowania kół cięgnowych

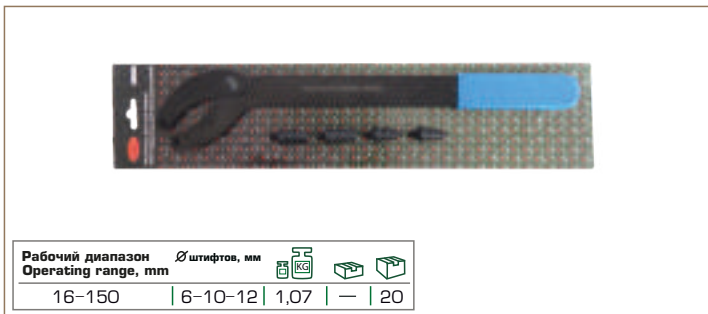

RF-911G1
15420
11 pcs

НАБОР ДЛЯ ФИКСАЦИИ ШКИВОВ
| Pulley fixing wrench | Klucz do fiksowania kół cięgnowych

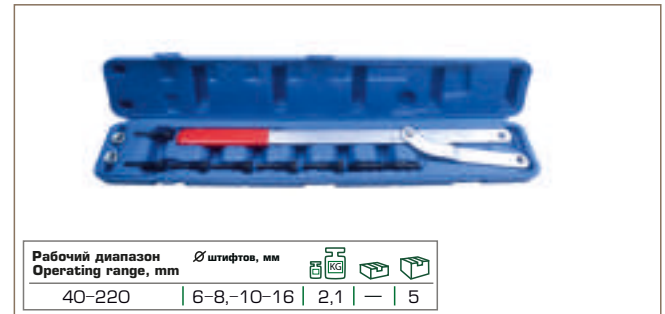

RF-4013261
17069

СЪЕМНИК ШЕСТЕРНИ РАСПРЕДЕЛИТЕЛЬНОГО ВАЛА
| Camshaft gear puller | Narzędzie do usuwania koła zębatego wału rozdzielczego



RF-909G4
17662

СЪЕМНИК ШКИВОВ
| Pulley puller | Narzędzie do usuwania kół cięgnowych

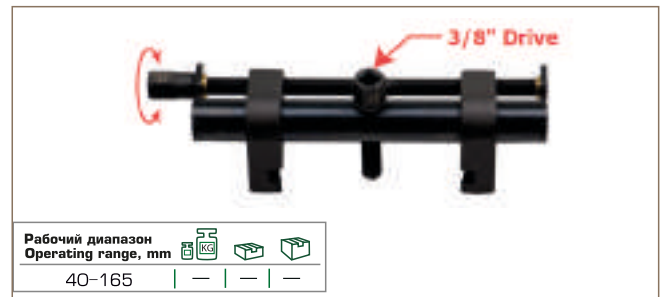

RF-909G4A
26372
3/8"

СЪЕМНИК ШКИВОВ
| Belt puller | Ściągacz kół pasowych rozrządu

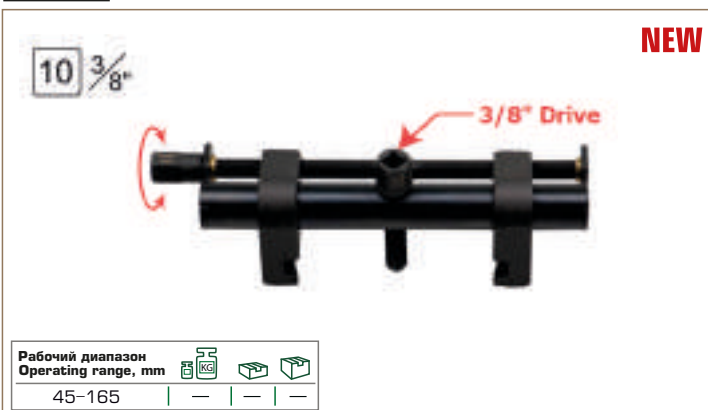

RF-921G1
17945

СЪЕМНИК ШКИВОВ УНИВЕРСАЛЬНЫЙ
| Universal pulley puller | Uniwersalne narzędzie do usuwania kół cięgnowych

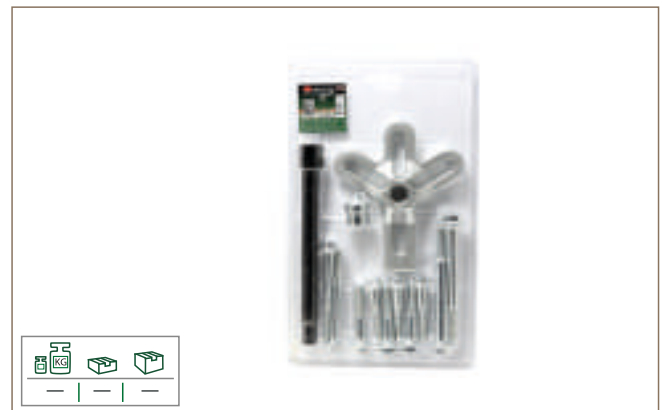

RF-945G1

15896

23 pcs

НАБОР ДЛЯ СНЯТИЯ И УСТАНОВКИ ШКИВОВ УНИВЕРСАЛЬНЫЙ

| Universal pulley puller/installer set |
Uniwersalny zestaw do usuwania i instalacji kół cięgowych



2,3	—	—	5

RF-912G12A

17713

12 pcs

НАБОР ДЛЯ СНЯТИЯ И УСТАНОВКИ ШКИВОВ

| Pulley puller/installer set |
Zestaw do usuwania i instalacji kół cięgowych



—	—	—	—

RF-33119310

17333

8 pcs

НАБОР СЪЕМНИКОВ ДЛЯ РЕМЕННЫХ ШКИВОВ

| Belt pulley puller set |
Zestaw narzędzi do usuwania rzemieennych kół cięgowych

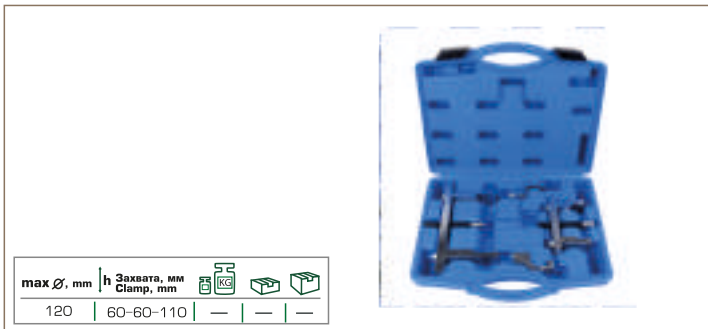

max Ø, mm	h Захвата, мм Clamp, mm			
120	60-60-110	—	—	—

RF-909G2

18810

7 pcs

СЪЕМНИК ШКИВОВ ДВУХЗАХВАТНЫЙ СБОРНЫЙ

| Fabricated double-handed pulley puller |
Narzędzie do usuwania kół cięgowych dwuchwytowe składane



Ø Захвата, мм Clamp, mm			
0-195	—	—	—

RF-906G19

27409

5 pcs

НАБОР ИНСТРУМЕНТОВ ДЛЯ СНЯТИЯ ШКИВА КОЛЕНВАЛА

| Pulley puller/installer set |
Zestaw do usuwania i instalacji kół cięgowych



Jaguar, Land Rove
3.2, 3.5, 4.0, 4.2, 4.4 V8

—	—	—	—

RF-9G2401

16119

ФИКСАТОР ДЛЯ ОБСЛУЖИВАНИЯ ДВИГАТЕЛЕЙ УНИВЕРСАЛЬНЫЙ

| Universal retainer for engine maintenance |
Fiksator do obsługi silników uniwersalny



—	—	—	—

RF-9...

161...

ФИКСАТОР ДЛЯ ОБСЛУЖИВАНИЯ ДВИГАТЕЛЕЙ

| Retainer for engine maintenance | Fiksator do obsługi silników |

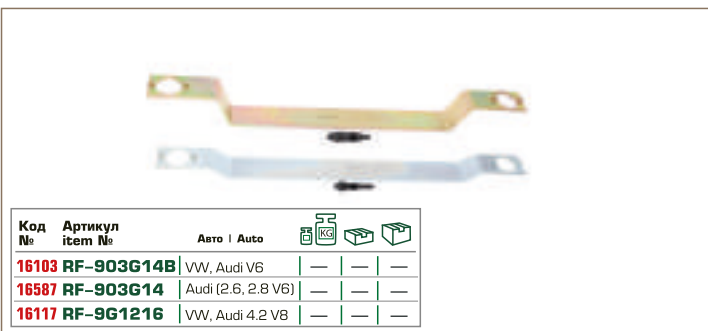

Код №	Артикул item №	Автомобиль / Auto			
16103	RF-903G14B	VW, Audi V6	—	—	—
16587	RF-903G14	Audi (2.6, 2.8 V6)	—	—	—
16117	RF-9G1216	VW, Audi 4.2 V8	—	—	—

ФИКСАТОР ДЛЯ ОБСЛУЖИВАНИЯ ДВИГАТЕЛЕЙ

| Retainer for engine maintenance | Fiksator do obsługi silników |



Код №	Артикул item №	Автомобиль / Auto			
27418	RF-9G1305	VW AUDI (M14x1.5)	—	—	—

ФИКСАТОР ДЛЯ ОБСЛУЖИВАНИЯ ДВИГАТЕЛЕЙ

| Retainer for engine maintenance | Fiksator do obsługi silników |



Код №	Артикул item №	Авто / Auto			
27417	RF-9G1303	VW AUDI (M18x1.5)	—	—	—

**RF-9G1206 НАБОР ФИКСАТОРОВ
17071** **ДЛЯ ОБСЛУЖИВАНИЯ ДВИГАТЕЛЕЙ**

| Timing locking set | Zestaw blokad rozrządu | Arretierwerkzeugsatz für Nockenwellen | Outil de blocage d'arbre a cames | Juego de bloqueos de distribución



VAG 1.4, 1.6 16V					
0,38	—	—	—	—	50

**RF-906G4 НАБОР ФИКСАТОРОВ
17328** **ДЛЯ ОБСЛУЖИВАНИЯ ДВИГАТЕЛЕЙ**

6 pcs

| Timing locking set | Zestaw blokad rozrządu | Arretierwerkzeugsatz für Nockenwellen | Outil de blocage d'arbre a cames | Juego de bloqueos de distribución

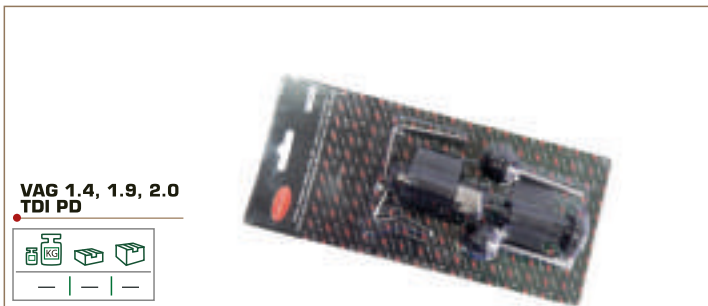

VAG 1.4, 1.9, 2.0 TDI PD					
—	—	—	—	—	—

НАБОР ФИКСАТОРОВ ДЛЯ ОБСЛУЖИВАНИЯ ДВИГАТЕЛЕЙ

| Timing locking set | Zestaw blokad rozrządu | Arretierwerkzeugsatz für Nockenwellen | Outil de blocage d'arbre a cames | Juego de bloqueos de distribución

RF-909G9

16600
9 pcs



VAG 1.8/2.0 TSI/TFSI					
—	—	—	—	—	—

**RF-401356 НАБОР ФИКСАТОРОВ
17654** **ДЛЯ ОБСЛУЖИВАНИЯ ДВИГАТЕЛЕЙ**

| Timing locking set | Zestaw blokad rozrządu | Arretierwerkzeugsatz für Nockenwellen | Outil de blocage d'arbre a cames | Juego de bloqueos de distribución



VW, Audi					
—	—	—	—	—	—

**RF-902G2 НАБОР ФИКСАТОРОВ
17658** **ДЛЯ ОБСЛУЖИВАНИЯ ДВИГАТЕЛЕЙ**

| Timing locking set | Zestaw blokad rozrządu | Arretierwerkzeugsatz für Nockenwellen | Outil de blocage d'arbre a cames | Juego de bloqueos de distribución



VAG 1.2, 1.4, 1.9 2.0 TDI PD					
—	—	—	—	—	—

**RF-914G5 НАБОР ФИКСАТОРОВ
17085** **ДЛЯ ОБСЛУЖИВАНИЯ ДВИГАТЕЛЕЙ**

4 pcs

| Timing locking set | Zestaw blokad rozrządu | Arretierwerkzeugsatz für Nockenwellen | Outil de blocage d'arbre a cames | Juego de bloqueos de distribución



VAG 1.4 1.6 FSI 1.4 TSI					
1,26	—	—	—	—	10

RF-907G13
17661



VAG 2.0 FSI/TFSI					
—	—	—	—	—	—

НАБОР ФИКСАТОРОВ ДЛЯ ОБСЛУЖИВАНИЯ ДВИГАТЕЛЕЙ

| Timing locking set | Zestaw blokad rozrządu | Arretierwerkzeugsatz für Nockenwellen | Outil de blocage d'arbre a cames | Juego de bloqueos de distribución

RF-904G15

15483

4 pcs



RF-4013115

15492

5 pcs



RF-904G23

26810

NEW



RF-4013174

16980



RF-4013227

15908



RF-906G6

15909

7 pcs



RF-908G5

17004

8 pcs



RF-40131310

15491

10 pcs



НАБОР ФИКСАТОРОВ ДЛЯ ОБСЛУЖИВАНИЯ ДВИГАТЕЛЕЙ

| Timing locking set | Zestaw blokad rozrządu | Arretierwerkzeugsatz für Nockenwellen | Outil de blocage d'arbre a cames | Juego de bloques de distribución

RF-913G5

15659

10 pcs

VAG 2.7/3.0
TDI: Audi A4, A5, A6, A8, Q5, Q7
VW Touareg, Phaeton



1,84 | — | 5

RF-40133416

15658

17 pcs

VAG 1.8/2.0
TSI/TFSI



1,57 | — | 5

RF-928G1

15661

28 pcs

VAG Audi A4, A6, A8
A11 97-04rr
VW Passat 98-04rr



4,5 | — | 4

RF-902G6

15655

6 pcs

AUDI 3.0V6
1.4, 1.6 16V



3,2 | — | 5

RF-908G13

17003

7 pcs

VW Touareg, T5,
Transporter 2.5, 4.9D



7,95 | — | 2

RF-904G19

17308

3 pcs

BMW
N47 1.6 2.0, N57 3.0



— | — | —

RF-9G1214

15905

4 pcs

BMW
M60, M62 V8



4,5 | — | 5

RF-908G3

16264

8 pcs

BMW
M40/ M42/ M50/
M60/ M62/ M70



— | — | —

НАБОР ФИКСАТОРОВ ДЛЯ ОБСЛУЖИВАНИЯ ДВИГАТЕЛЕЙ

| Timing locking set | Zestaw blokad rozrządu | Arretierwerkzeugsatz für Nockenwellen | Outil de blocage d'arbre a cames | Juego de bloqueos de distribución

RF-9G1214A
19318



RF-905G20
17827

9 pcs



RF-905G19A
19305



RF-4013307
15487

7 pcs



RF-905G1
15485

5 pcs



RF-905G19
17704

5 pcs



RF-904G11
17703

5 pcs

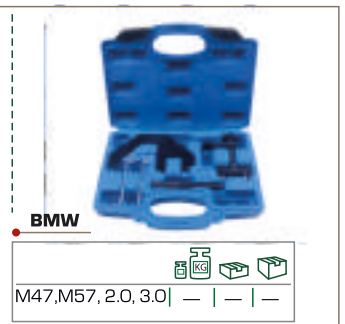

RF-905G15
15484

7 pcs



RF-40131010
15902

10 pcs



НАБОР ФИКСАТОРОВ ДЛЯ ОБСЛУЖИВАНИЯ ДВИГАТЕЛЕЙ

| Timing locking set | Zestaw blokad rozrządu | Arretierwerkzeugsatz für Nockenwellen | Outil de blocage d'arbre a cames | Juego de bloqueos de distribución

RF-912G5

15380

12 pcs



RF-913G6

15656

13 pcs



RF-40132316

15899

15 pcs



RF-908G15

16591

9 pcs



RF-908G10

16590

11 pcs



RF-906G5

19309



RF-908G9

17319

8 pcs



RF-918G3

15898

18 pcs



НАБОР ФИКСАТОРОВ ДЛЯ ОБСЛУЖИВАНИЯ ДВИГАТЕЛЕЙ

| Timing locking set | Zestaw blokad rozrządu | Arretierwerkzeugsatz für Nockenwellen | Outil de blocage d'arbre a cames | Juego de bloqueos de distribución

RF-40132725

17320
26 pcs



RF-905G11

16998



RF-4013258

16254
8 pcs



RF-905G2

17082
5 pcs



RF-907G18

26370



RF-905G16

17324



RF-905G16A

17826



RF-401395

17083
6 pcs



НАБОР ФИКСАТОРОВ ДЛЯ ОБСЛУЖИВАНИЯ ДВИГАТЕЛЕЙ

| Timing locking set | Zestaw blokad rozrządu | Arretierwerkzeugsatz für Nockenwellen | Outil de blocage d'arbre a cames | Juego de bloqueos de distribución

RF-905G3

17327

7 pcs



RF-401337

17325

7 pcs



RF-4013167

15903

7 pcs



RF-4013112

15907

12 pcs



RF-401325

16981

15 pcs



RF-920G2

17084

27 pcs



RF-9G1220

17081

4 pcs



RF-9G1219

17080

4 pcs



НАБОР ФИКСАТОРОВ ДЛЯ ОБСЛУЖИВАНИЯ ДВИГАТЕЛЕЙ

| Timing locking set | Zestaw blokad rozrządu | Arretierwerkzeugsatz für Nockenwellen | Outil de blocage d'arbre a cames | Juego de bloqueos de distribución

RF-904G6

17317
5 pcs



RF-4013245

15654
5 pcs



RF-916G5D

16109
8 pcs

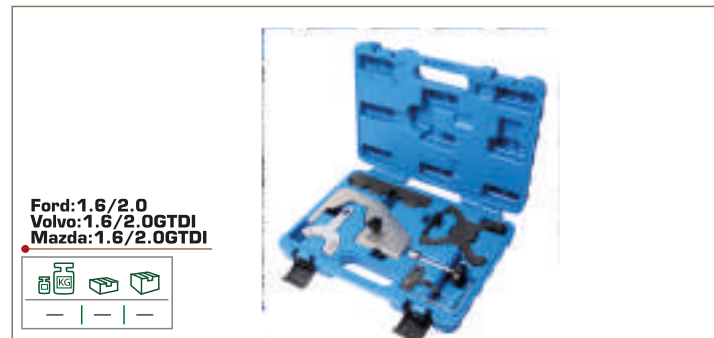

RF-904G1

19303



RF-905G8

16999
5 pcs



RF-905G8A

25913
7 pcs



RF-916G5C

16108
7 pcs



RF-916G4

16267
12 pcs



НАБОР ФИКСАТОРОВ ДЛЯ ОБСЛУЖИВАНИЯ ДВИГАТЕЛЕЙ

| Timing locking set | Zestaw blokad rozrządu | Arretierwerkzeugsatz für Nockenwellen | Outil de blocage d'arbre a cames | Juego de bloqueos de distribución

RF-916G5

15392

16 pcs

Ford, Mazda
1.25, 1.4, 1.6, 1.7, 1.8, 2.0
16V; 1.4, 1.6, 1.8, 2.0
TDCI; 1.8TD, 1.8TDi
1.4, 1.6 HDi

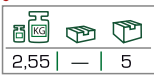

RF-922G2

15901

24 pcs

Ford, Mazda
1.3, 1.4, 1.6, 1.7, 1.8, 2.0, 2.3 16V; 1.6D
1.8D/TD, 1.8TDDi, 2.0TDCI
2.5D/Di/TURBO/TCI

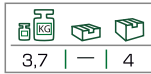

RF-911G6

17322

11 pcs

Ford Duratorq
2.0, 2.2, 2.4 TDCI



RF-904G18

15486

5 pcs

Mercedes-Benz
M271



RF-40133315

15906

15 pcs

Mercedes-Benz
M133/ M270/ M274



RF-906G7 **НАБОР ФИКСАТОРОВ
ДЛЯ ОБСЛУЖИВАНИЯ ДВИГАТЕЛЕЙ**

17000

| Timing locking set | Zestaw blokad rozrządu | Arretierwerkzeugsatz für Nockenwellen | Outil de blocage d'arbre a cames | Juego de bloqueos de distribución

Mercedes-Benz
Chrysler, Jeep
2.2 CRD, 2.7 CRD

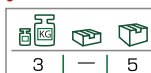

RF-4013314 **НАБОР ФИКСАТОРОВ
ДЛЯ ОБСЛУЖИВАНИЯ ДВИГАТЕЛЕЙ**

16982

15 pcs

| Timing locking set | Zestaw blokad rozrządu | Arretierwerkzeugsatz für Nockenwellen | Outil de blocage d'arbre a cames | Juego de bloqueos de distribución

Mercedes-Benz
AMG M156, M159



RF-903G5

26368

3 pcs

Renault 1.5/1.9 DCI

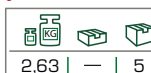

NEW

RF-401329 ФИКСАТОР ДЛЯ ОБСЛУЖИВАНИЯ ДВИГАТЕЛЕЙ
17650

| Retainer for engine maintenance | Fiksator do obsługi silników |



Renault
5,25 | — | 2

RF-401343 НАБОР ФИКСАТОРОВ
ДЛЯ ОБСЛУЖИВАНИЯ ДВИГАТЕЛЕЙ
17651

| Timing locking set | Zestaw blokad rozrządu | Arretierwerkzeugsatz für Nockenwellen | Outil de blocage d'arbre a cames | Juego de bloques de distribución



Renault 1.4, 1.6
1.8, 2.0 16V
— | — | —

RF-401377 НАБОР ФИКСАТОРОВ
ДЛЯ ОБСЛУЖИВАНИЯ ДВИГАТЕЛЕЙ
15488

7 pcs

| Timing locking set | Zestaw blokad rozrządu | Arretierwerkzeugsatz für Nockenwellen | Outil de blocage d'arbre a cames | Juego de bloques de distribución



Renault 2.2, 2.5 DCI
2,63 | — | 5

RF-911G5 НАБОР ФИКСАТОРОВ
ДЛЯ ОБСЛУЖИВАНИЯ ДВИГАТЕЛЕЙ
15490

12 pcs

| Timing locking set | Zestaw blokad rozrządu | Arretierwerkzeugsatz für Nockenwellen | Outil de blocage d'arbre a cames | Juego de bloques de distribución



Renault, Nissan, Opel
1.5, 1.9, 2.2, 2.5DCI
2,21 | — | 5

RF-908G12 НАБОР ФИКСАТОРОВ
ДЛЯ ОБСЛУЖИВАНИЯ ДВИГАТЕЛЕЙ
15489

8 pcs

| Timing locking set | Zestaw blokad rozrządu | Arretierwerkzeugsatz für Nockenwellen | Outil de blocage d'arbre a cames | Juego de bloques de distribución



Renault, Nissan
Opel 2.0 DCI
2,22 | — | 5

RF-917G1 НАБОР ФИКСАТОРОВ
ДЛЯ ОБСЛУЖИВАНИЯ ДВИГАТЕЛЕЙ
17326

17 pcs

| Timing locking set | Zestaw blokad rozrządu | Arretierwerkzeugsatz für Nockenwellen | Outil de blocage d'arbre a cames | Juego de bloques de distribución



Renault
1.2, 1.4, 1.6, 1.7, 1.8, 2.0, 2.2
1.4, 1.6, 1.8, 2.0 16V
2.5 20V
1.6D, 1.9, 2.1, 2.2, 2.5D/TD
2.8DT/DTI/DCI
— | — | —

НАБОР ФИКСАТОРОВ ДЛЯ ОБСЛУЖИВАНИЯ ДВИГАТЕЛЕЙ

| Timing locking set | Zestaw blokad rozrządu | Arretierwerkzeugsatz für Nockenwellen | Outil de blocage d'arbre a cames | Juego de bloques de distribución

RF-905G14

17321
5 pcs



Fiat 1.2 16V
— | — | —

RF-910G7

17663



Fiat, Lancia
1.2/1.4 8V
— | — | —

НАБОР ФИКСАТОРОВ ДЛЯ ОБСЛУЖИВАНИЯ ДВИГАТЕЛЕЙ

| Timing locking set | Zestaw blokad rozrządu | Arretierwerkzeugsatz für Nockenwellen | Outil de blocage d'arbre a cames | Juego de bloqueos de distribución

RF-907G21

27411

6 pcs



Fiat 1.3 JTD MULTIJET



RF-401366

16983



Alfa Romeo
Twin Spark
1.4, 1.6, 1.8, 2.0 16V



RF-40131426

17318

25 pcs



Alfa Romeo, Fiat, Lancia
1.4, 1.6, 1.8, 2.0



RF-908G4

15653

8 pcs



CITROEN
PEUGEOT
FIAT /SUZU
ROVER, SAAB



RF-4013216

15662

6 pcs



Fiat 1.6 16v



RF-4013195

15657

5 pcs



Fiat Ducato/
Iveco Daily 2.3 jtd, 3.0 jtd

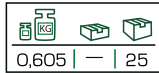

RF-934G1

15900

26 pcs



Fiat 1.2, 1.4, 1.6, 1.8 16V
1.9D/TD, 1.9JTD, 2.4TD/JTD



RF-911G7

15493

13 pcs



Citroen, Peugeot
1.8, 2.0



НАБОР ФИКСАТОРОВ ДЛЯ ОБСЛУЖИВАНИЯ ДВИГАТЕЛЕЙ

| Timing locking set | Zestaw blokad rozrządu | Arretierwerkzeugsatz für Nockenwellen | Outil de blocage d'arbre a cames | Juego de bloqueos de distribución

RF-40131217

17079

16 pcs

IVECO, FORD, Citroen
Peugeot, Fiat
2.2L, 2.3L, 3.0L



7	—	—	2

RF-935G1

15904

Citroen, Peugeot
1.0, 1.1, 1.4, 1.6, 1.8
1.9, 2.0, 1.4, 1.5, 1.7
1.8, 1.9, 2.2, 2.5D/
TD/TDI 1.4, 1.6, 2.0, 2.2HDI



3,45	—	—	4

RF-4013328

15660

8 pcs

T6 Volvo
S80, XC90, 60
70-3, 0T, 3, 2



3,37	—	—	2

RF-906G17

17323

5 pcs

Land Rover Jaguar
2.7 TDV6



—	—	—	—

RF-40132040

16096

42 pcs

Citroen, Peugeot



—	—	—	—

RF-9G2402

19286

NEW



—	—	—	—

RF-919G1

17010

19 pcs



1,78	—	—	5

RF-912G10

17329

Volvo
999-5451, 999-5452
999-5453, 999-5454



—	—	—	—

RF-906G20 НАБОР ФИКСАТОРОВ
ДЛЯ ОБСЛУЖИВАНИЯ ДВИГАТЕЛЕЙ

18327
9 pcs

| Timing locking set | Zestaw blokad rozrządu | Arretierwerkzeugsatz für Nockenwellen | Outil de blocage d'arbre a cames | Juego de bloques de distribución



RF-906G16 НАБОР ФИКСАТОРОВ
ДЛЯ ОБСЛУЖИВАНИЯ ДВИГАТЕЛЕЙ

16589
14 pcs

| Timing locking set | Zestaw blokad rozrządu | Arretierwerkzeugsatz für Nockenwellen | Outil de blocage d'arbre a cames | Juego de bloques de distribución



RF-906G21 НАБОР ФИКСАТОРОВ
ДЛЯ ОБСЛУЖИВАНИЯ ДВИГАТЕЛЕЙ

17828

| Timing locking set | Zestaw blokad rozrządu | Arretierwerkzeugsatz für Nockenwellen | Outil de blocage d'arbre a cames | Juego de bloques de distribución



RF-9G1221 НАБОР ФИКСАТОРОВ
ДЛЯ ОБСЛУЖИВАНИЯ ДВИГАТЕЛЕЙ

16118
8 pcs

| Timing locking set | Zestaw blokad rozrządu | Arretierwerkzeugsatz für Nockenwellen | Outil de blocage d'arbre a cames | Juego de bloques de distribución



RF-905G7 НАБОР ФИКСАТОРОВ
ДЛЯ ОБСЛУЖИВАНИЯ ДВИГАТЕЛЕЙ

17705
50 pcs

| Timing locking set | Zestaw blokad rozrządu | Arretierwerkzeugsatz für Nockenwellen | Outil de blocage d'arbre a cames | Juego de bloques de distribución



RF-903G7 ИНДИКАТОР КОМПРЕССИИ
БЕНЗИНОВОГО ДВИГАТЕЛЯ "PROFI"

16996
3 pcs

| Indicator of "Profi" gasoline engine compression | Wskaźnik sprężania silnika benzynowego "Profi"



RF-908G1 ИНДИКАТОР КОМПРЕССИИ
БЕНЗИНОВОГО ДВИГАТЕЛЯ "PROFI"

17002
8 pcs

| Indicator of "Profi" gasoline engine compression | Wskaźnik sprężania silnika benzynowego "Profi"



RF-4011254 ИНДИКАТОР КОМПРЕССИИ
БЕНЗИНОВОГО ДВИГАТЕЛЯ

15670
4 pcs

| Indicator of gasoline engine compression | Wskaźnik sprężania silnika benzynowego



RF-909G1

15675

8 pcs

**ИНДИКАТОР КОМПРЕССИИ
БЕНЗИНОВОГО ДВИГАТЕЛЯ**

| Indicator of gasoline engine compression |
Wskaźnik sprężania silnika benzynowego



0-21 bar | 1,9 | — | 5

RF-913G1

15494

15 pcs

**ИНДИКАТОР КОМПРЕССИИ
ДИЗЕЛЬНОГО ДВИГАТЕЛЯ**



0-70 bar | 2,62 | — | 5

RF-918G1

17093

**ТЕСТЕР КОМПРЕССИИ
ДИЗЕЛЬНОГО ДВИГАТЕЛЯ**

| Compression pressure gauge in a diesel engine | Miernik ciśnienia sprężania
w silnikach diesla | Kompressionsdruckmesser in Dieselmotoren |
Testeur de pression cylindrique diesel | Medidor de presión de la compresión
en los motores diesel

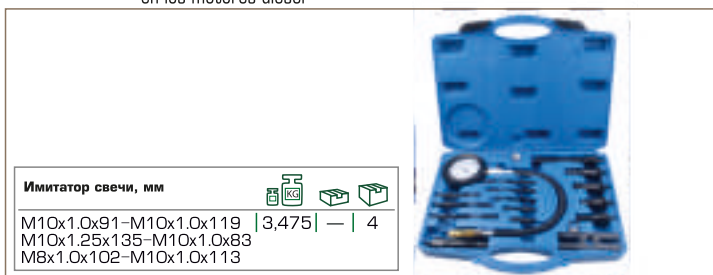

Имитатор свечи, мм
M10x1.0x91-M10x1.0x119 | 3,475 | — | 4
M10x1.25x135-M10x1.0x83
M8x1.0x102-M10x1.0x113

RF-917G2

15260

19 pcs

**ИНДИКАТОР КОМПРЕССИИ
ДИЗЕЛЬНОГО ДВИГАТЕЛЯ**

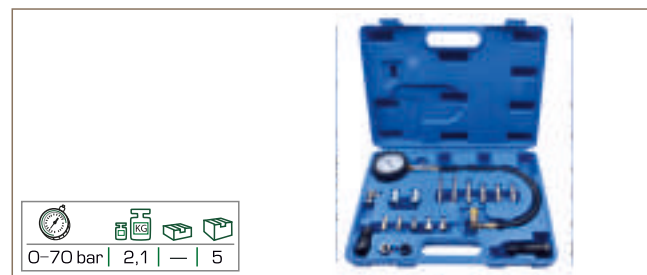

0-70 bar | 2,1 | — | 5

RF-902G3

15249

4 pcs

ТЕСТЕР УТЕЧКИ В ЦИЛИНДРАХ

| Cylinder leakage tester | Tester wycieku w cylindrach

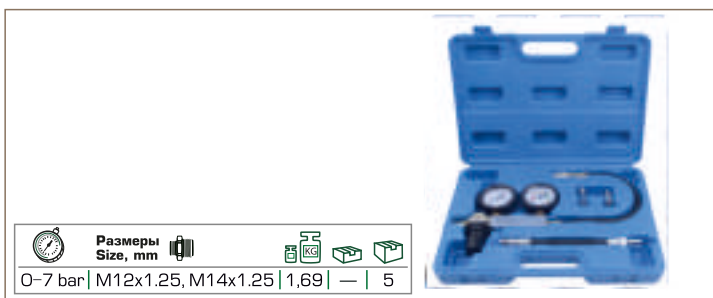

0-7 bar | M12x1.25, M14x1.25 | 1,69 | — | 5

RF-4011217

15391

7 pcs

ТЕСТЕР УТЕЧКИ В ЦИЛИНДРАХ

| Cylinder leakage tester | Tester wycieku w cylindrach



2,825 | — | 4

RF-40110124

15366

24 pcs

**НАБОР АДАПТЕРОВ ДЛЯ ТЕСТЕРА ОБРАТКИ
ДИЗЕЛЬНЫХ ФОРСУНОК СИСТЕМЫ
COMMON RAIL**

| Set of adapters for reverse tester of common rail diesel injectors |
Zestaw adapterów dla testera powrotu wtryskiwaczy diesla
systemu common rail

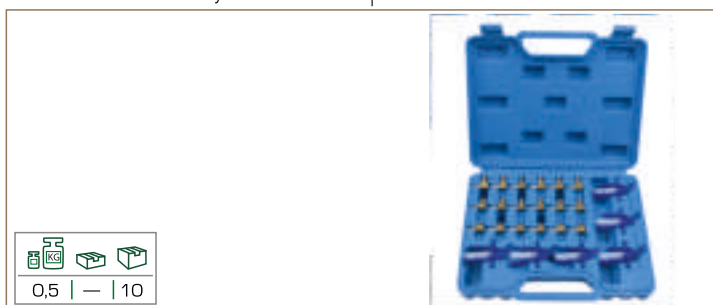

0,5 | — | 10

RF-908G8

15256

**ПРИСПОСОБЛЕНИЕ ДЛЯ ПРОВЕРКИ
ГЕРМИТИЧНОСТИ СИСТЕМ**

| Leakage check fixture for systems |
Urządzenie do kontroli szczelności (hermetyczności) systemu



0-3 bar | 1-0 bar | 2 | — | 10

ENJEKSİYON POMPASI SOKETİ | YAKIT HATLARI AÇIK YILDIZ ANAHTAR SETİ | YAKIT HATLARI AÇIK YILDIZ ANAHTARI

RF-4011281... КЛЮЧ РАЗРЕЗНОЙ ДЛЯ ТОПЛИВНЫХ ЛИНИЙ
15... | Flare wrench for fuel lines | Klucz tnący dla linii paliwowych



Код №	Артикул item №	Размер Size, mm			
15632	RF-40112814	14	0,26	—	20
15408	RF-40112817	17	0,315	—	20

RF-75131...L КЛЮЧ РАЗРЕЗНОЙ L-ОБРАЗНЫЙ ДЛЯ ТОПЛИВНЫХ ЛИНИЙ
172... | L-shaped flare wrench for fuel lines | Klucz tnący w kształcie l dla linii paliwowych

● 1/2"



Код №	Артикул item №	Размер Size, mm			
17278	RF-751314L	14	—	—	—
17279	RF-751317L	17	—	—	—
17280	RF-751319L	19	—	—	—

RF-4011243 НАБОР КЛЮЧЕЙ РАЗРЕЗНЫХ ДЛЯ ТОПЛИВНЫХ ЛИНИЙ
15228 | Set of shaped flare wrenches for fuel lines | Zestaw kluczy tnących dla linii paliwowych

3 pcs 1/2"



Размер Size, mm			
14-17-19	0,67	—	20

RF-4011036 НАБОР КЛЮЧЕЙ РАЗРЕЗНЫХ ДЛЯ ТОПЛИВНЫХ ЛИНИЙ
15224 | Set of shaped flare wrenches for fuel lines | Zestaw kluczy tnących dla linii paliwowych

6 pcs 1/2"



Размер Size, mm			
12-14-16-17-18-19	1,265	—	10

RF-9G0121 ГОЛОВКА ДЛЯ ТНВД
15268 | Head for high pressure fuel pump |

● 33 1/2"



Mercedes Benz

0,095	—	100

RF-401106 СЪЕМНИК ТНВД
15226 | High pressure fuel pump puller |



BMW

0,224	—	60

RF-9G1501 СЪЕМНИК ТНВД
15395 | High pressure fuel pump puller |



BMW
 M47, M57, M47TU
 M57TU, M47T2

0,55	—	30

RF-401108 СЪЕМНИК ТНВД
15397 | High pressure fuel pump puller |



BMW N47

0,105	—	100

ENJEKSIYON POMPASI TAMİR SOKET SETİ | SU POMPASI SÖKME ALET SETİ | YAKIT FİLTRESİ BAĞLAYICI PENSESİ

RF-401515 **НАБОР ГОЛОВОК ДЛЯ РЕМОНТА ТНВД**
17063 | Head set for high pressure fuel pump repair |
 Zestaw głowic do naprawy pompy rozdzielaczowej wysokoci nieniowej

⊕ 3/8" 6.5-7.5-13 mm
 ⊕ 1/2" 26 mm
 ⊕ 1/2"



0,515 | — | 20

RF-401225 **НАБОР ГОЛОВОК ДЛЯ РЕМОНТА ТНВД**
17821 | Head set for high pressure fuel pump repair |
 Zestaw głowic do naprawy pompy rozdzielaczowej wysokoci nieniowej



Размер
 Size

M5-8mm, M6-10mm, M8-12mm, M10-15mm, M12-16.5mm | — | — | —

RF-902G14 **НАБОР ПРИСПОСОБЛЕНИЙ ДЛЯ ДИАГНОСТИКИ**
19302 **ДЕФЕКТОВ НАСОСОВ COMMON RAIL**
 | Zestaw narzędzi do demonta u pompy wodnej |

DELPHI: DFP1, DFP3;
BOSCH: CP1, CP3;
DENSO: HP1, HP2, HP3;
SIMENS: DCP тип1, DCP тип2



NEW

— | — | —

RF-902G12 **НАБОР С ИНДИКАТОРОМ ДЛЯ УСТАНОВКИ**
17825 **УГЛА ОПЕРЕЖЕНИЯ ВПРЫСКА ТОПЛИВА**
ДИЗЕЛЬНЫХ ДВИГАТЕЛЕЙ
 | Zestaw ze wskaźnikiem do ustawiania kąta wtrysku wtrysku paliwa silników dieslowych |



— | — | —

RF-401713 **НАБОР ПРИСПОСОБЛЕНИЙ**
16985 **ДЛЯ ДЕМОНТАЖА ВОДЯНОГО НАСОСА**
4 pcs | Zestaw narzędzi do demonta u pompy wodnej |

VAG 2.5 TDI



1,18 | — | 10

RF-9G0704 **КЛЮЧ ДЛЯ ФИКСАЦИИ ШКИВА**
17281 **ВОДЯНОГО НАСОСА**
 | Klucz do fiksowania koła cięgnowego pompy wodnej |

VW, Audi



L, mm

300 | — | — | —

RF-9G0716 **КЛЕЩИ ДЛЯ КОННЕКТОРА**
17276 **ТОПЛИВНОГО ФИЛЬТРА**
 | Pliers for fuel filter connector | Kleszczedo konnektora filtru paliwa |



— | — | —

RF-9G0721 **КЛЕЩИ ДЛЯ КОННЕКТОРА**
17670 **ТОПЛИВНОГО ФИЛЬТРА**
 | Pliers for fuel filter connector | Kleszczedo konnektora filtru paliwa |



— | — | —

YAKIT POMPA KAPAK ANAHTARI | YAKIT SİSTEMLERİNDE BASINÇ ÖLÇME SETİ | YAKIT VE VAKUM BASINÇ TEST CİHAZI

RF-9G0123 СЪЕМНИК ТОПЛИВНОГО ФИЛЬТРА
15270 | Fuel filter puller | Ciągacz filtra paliwa |
1/2"



RF-401123 КЛЮЧ ДЛЯ КРЫШКИ ТОПЛИВНОГО НАСОСА
16253 | Wrench for fuel filter cover | Klucz do przykrywkopompy paliwa |



RF-9G0713 КЛЮЧ ДЛЯ КРЫШКИ ТОПЛИВНОГО НАСОСА
18811 | Wrench for fuel filter cover | Klucz do przykrywkopompy paliwa |
3/8"



RF-9G0713A КЛЮЧ ДЛЯ КРЫШКИ ТОПЛИВНОГО НАСОСА
18334 | Wrench for fuel filter cover | Klucz do przykrywkopompy paliwa |



RF-9G0723 КЛЮЧ ДЛЯ КРЫШКИ ТОПЛИВНОГО НАСОСА
17277 | Wrench for fuel filter cover | Klucz do przykrywkopompy paliwa |



RF-919G2 НАБОР МАНОМЕТРОВ И АДАПТЕРОВ ДЛЯ СИНХРОНИЗАЦИИ КАРБЮРАТОРА
15261 | Set of pressure gauges and adapters to carburetor synchronization |
23 pcs Zestaw manometrów i adapterów do synchronizacji gaźnika



RF-904G4 ТЕСТЕР ДАВЛЕНИЯ ТОПЛИВА И ВАКУУМА
15252 | Fuel and vacuum pressure tester |
9 pcs Tester ciśnienia paliwa i tester próżniowy



RF-907G1 НАБОР ДЛЯ ИЗМЕРЕНИЯ ДАВЛЕНИЯ В ТОПЛИВНЫХ СИСТЕМАХ
15671 | Fuel injection test kit | Zestaw diagnostyczny do wtrysku paliwa |
8 pcs Diagnosesatz für die Prüfung der Kraftstoffinspritzung | Kit de test de débit d'injecteur | Juego de herramientas diagnosticas para la inyección de combustible



YAKIT SİSTEMLERİNDE BASINÇ ÖLÇME SETİ | YAKIT SİSTEM VE KLİMA SİSTEMLERİNİN HIZLI SÖKÜLEN BAĞLAÇ SÖKME APARAT SETİ

RF-921G1
15672
21 pcs

НАБОР ДЛЯ ИЗМЕРЕНИЯ ДАВЛЕНИЯ В ТОПЛИВНЫХ СИСТЕМАХ

| Set for pressure measuring in fuel systems |
 Zestaw do pomiaru ciśnienia w systemach paliwowych |



0-10 bar | 1,8 | — | 5

RF-919G1A
16110

НАБОР ДЛЯ ИЗМЕРЕНИЯ ДАВЛЕНИЯ В ТОПЛИВНЫХ СИСТЕМАХ

| Fuel injection test kit | Zestaw diagnostyczny do wtrysku paliwa |
 Diagnosesatz für die Prüfung der Kraftstoffeinspritzung | Kit de test de débit d'injecteur |
 Juego de herramientas diagnosticas para el



— | — | —

RF-941G1
15265
41 pcs

НАБОР ДЛЯ ИЗМЕРЕНИЯ ДАВЛЕНИЯ В ТОПЛИВНЫХ СИСТЕМАХ

| Fuel injection test kit | Zestaw diagnostyczny do wtrysku paliwa |
 Diagnosesatz für die Prüfung der Kraftstoffeinspritzung |

Kit de test de débit d'injecteur | Juego de herramientas diagnosticas para la inyección de combustible



0-10 bar | 4,66 | — | 3

RF-946G1
15673
46 pcs

НАБОР ДЛЯ ИЗМЕРЕНИЯ ДАВЛЕНИЯ В ТОПЛИВНЫХ СИСТЕМАХ

| Fuel injection test kit | Zestaw diagnostyczny do wtrysku paliwa |
 Diagnosesatz für die Prüfung der Kraftstoffeinspritzung | Kit de test de débit d'injecteur | Juego de herramientas diagnosticas para el

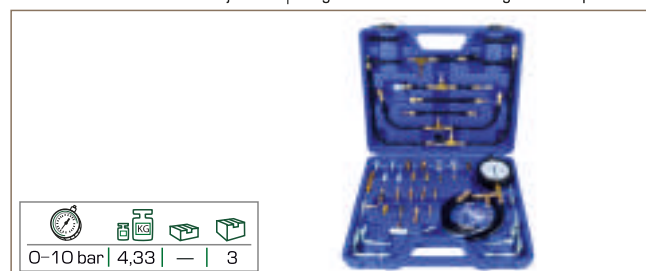

0-10 bar | 4,33 | — | 3

RF-904G10
17064
4 pcs

НАБОР ПРИСПОСОБЛЕНИЙ ДЛЯ РАЗЪЕДИНЕНИЯ БЫСТРОСЪЕМНЫХ СОЕДИНЕНИЙ ТОПЛИВНЫХ СИСТЕМ И СИСТЕМ КОНДИЦИОНИРОВАНИЯ

| Tool set for release of quick-release couplings of fuel systems and air conditioning systems | Zestaw urządzeń do odłączenia szybko demontujących się układów systemów paliwowych i systemów klimatyzacji



0,094 | — | 72

RF-907G10
27410
7 pcs

НАБОР ПРИСПОСОБЛЕНИЙ ДЛЯ РАЗЪЕДИНЕНИЯ БЫСТРОСЪЕМНЫХ СОЕДИНЕНИЙ ТОПЛИВНЫХ СИСТЕМ И СИСТЕМ КОНДИЦИОНИРОВАНИЯ

| Tool set for release of quick-release couplings of fuel systems and air conditioning systems | Zestaw urządzeń do odłączenia szybko demontujących się układów systemów paliwowych i systemów klimatyzacji



— | — | —

RF-923G3
15479
23 pcs

НАБОР ПРИСПОСОБЛЕНИЙ ДЛЯ РАЗЪЕДИНЕНИЯ БЫСТРОСЪЕМНЫХ СОЕДИНЕНИЙ ТОПЛИВНЫХ СИСТЕМ И СИСТЕМ КОНДИЦИОНИРОВАНИЯ

| Tool set for release of quick-release couplings of fuel systems and air conditioning systems | Zestaw urządzeń do odłączenia szybko demontujących się układów systemów paliwowych i systemów klimatyzacji |



1,06 | — | 10

RF-4061112
15234
12 pcs 1/4"

НАБОР ИНСТРУМЕНТОВ ДЛЯ ОБСЛУЖИВАНИЯ КОНДИЦИОНЕРОВ А/М

| Tool set for car air conditioner maintenance |
 Zestaw narzędzi do obsługi systemów klimatyzacji pojazdów mechanicznych



0,34 | — | 20

KLİMA KOMPRESÖRÜ KAPLIN SÖKME APARAT SETİ | BORU VE HORTUM SIKMA ALET SETİ | KELEPÇELİ PLASTİK HORTUM KELEPÇESİ

RF-912G11 НАБОР ДЛЯ СНЯТИЯ МУФТЫ КОМПРЕССОРА
 КОНДИЦИОНЕРА

17664

| Set for ac compressor coupling removal |
 Zestaw do usuwania sprzęgła a sprężarkisystemowy klimatyzacji

Ford S6, Chrysler C171
 GM R4, A6, HR-46, DA-6, V5
 NipponDenso 6P148
 Sanden Sd505, Sd507, SD508
 Sd510, Sd575, SD708



RF-33678

19287

8 pcs

НАБОР ЗАЖИМОВ
 УНИВЕРСАЛЬНЫХ ПЛАСТИКОВЫХ

| Universal plastic clip set |
 Zestaw zaciskowy uniwersalnych plastikowych



NEW

RF-9G0110 ЗАЖИМ МЕТАЛЛИЧЕСКИЙ
 ДЛЯ ШЛАНГОВ И ПАТРУБКОВ

26627

| Metal clamp for hoses and pipes |
 Klipy metalowe do węży i króćców



NEW

RF-904G8 КОМПЛЕКТ ДЛЯ ПЕРЕЖАТИЯ ШЛАНГОВ
 И ПАТРУБКОВ

15646

5 pcs

| Set for cross-clamping of hoses and tubes |
 Zestaw do przewężania węży i dysz |

∅, mm	
10-15-25-45	0,435 — 25



RF-903... ЗАЖИМ ПЛАСТИКОВЫЙ
 ДЛЯ ШЛАНГОВ С ФИКСАТОРОМ

| Plastic clamp for hoses and pipes |
 Zacisk z tworzywa sztucznego do węży ze stykami płaskimi i zabezpieczeniem

Код №	Артикул item №	L, mm			
27 394	RF-903G12A	250	—	—	—
27 395	RF-903G12B	190	—	—	—
27 396	RF-903G12C	155	—	—	—



NEW

RF-903... ЗАЖИМ ПЛАСТИКОВЫЙ
 ДЛЯ ШЛАНГОВ С ФИКСАТОРОМ

| Plastic clamp for hoses and pipes |
 Zacisk z tworzywa sztucznego do węży ze stykami płaskimi i zabezpieczeniem

Код №	Артикул item №	L, mm			
27 397	RF-903G18A	220	—	—	—
27 398	RF-903G18B	165	—	—	—
27 399	RF-903G18C	155	—	—	—

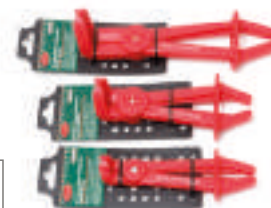

NEW

RF-903G12 КОМПЛЕКТ ЩИПЦОВ ДЛЯ ПЕРЕЖАТИЯ
 ШЛАНГОВ И ПАТРУБКОВ

15367

3 pcs

| Flexible line clamp | Komplet zacisków do przewodów z cieczą |
 Schlauchklemmsatz | Set de pices pour serrer les |
 Juego de alicates apretadores para conductos de líquidos

∅, mm	
15-60	0,335 — 50



RF-903G18 КОМПЛЕКТ ЩИПЦОВ
 ДЛЯ ПЕРЕЖАТИЯ ШЛАНГОВ И ПАТРУБКОВ

17274

3 pcs

| Flexible line clamp | Komplet zacisków do przewodów z cieczą |
 Schlauchklemmsatz | Set de pices pour serrer les |
 Juego de alicates apretadores para conductos de líquidos

∅, mm	
10-15-24	— — —



SOĞUTMA SİSTEMİ HORTUM SÖKME PENSESİ | ESNEK KOLLU SİRALLİ HORTUM KELEPÇE PENSESİ | KELEPÇELERİ KURULUM PENSESİ

RF-9G0112
15877

3 pcs

**КОМПЛЕКТ ЩИПЦОВ
 ДЛЯ ПЕРЕЖАТИЯ ШЛАНГОВ И ПАТРУБКОВ
 С ФИКСАЦИЕЙ**

| Set of tongs for cross-clamping of hoses and tubes with fixation |
 Zestaw szczypcywdo przewężania węży i dysz z fiksacją |



L, mm			
200-250-300	1,25	—	10

RF-4037
17306

4 pcs

НАБОР ЗАГЛУШЕК ДЛЯ ТРУБОПРОВОДОВ

| Set of plugs for pipelines | Zestaw zaślepek do rurociągow |



Размер Size, mm			
4.2-10	—	—	—

RF-9G0717
15407

**КЛЕЩИ ДЛЯ РАЗЪЕДИНЕНИЯ ТРУБОК
 СИСТЕМ ОХЛАЖДЕНИЯ**

| Pliers to disconnect tubes of system of cooling |

Kleszcze do odłączania rur w systemach chłodzenia |



0,41	—	50

RF-9G0201
15252

**СЪЕМНИК ПРУЖИННИК ХОМУТОВ
 С ГИБКИМ ВАЛОМ**

| Remover for corbin pliers with flexible shaft |

Ciągacz sprężynowy jarzem (strzemion, klamer) z elastycznym wałem |



0,7	—	8

RF-9G0201B
16114

**СЪЕМНИК ПРУЖИННЫХ ХОМУТОВ
 С ГИБКИМ ЗАХВАТОМ**

| Spring clamp pliers with flexible grip |

Szczypce sprężystych opasek z elastycznym schwytyanie |



NEW

—	—	—

RF-9G0201A
16113

**СЪЕМНИК ПРУЖИННЫХ ХОМУТОВ
 С ГИБКИМ ЗАХВАТОМ**

| Spring clamp pliers with flexible grip |

Szczypce sprężystych opasek z elastycznym schwytyanie |



NEW

—	—	—

RF-62522
2591

КЛЕЩИ ДЛЯ СНЯТИЯ ПРУЖИННЫХ ХОМУТОВ

| Hose clamp pliers | Szczypce do opasek zaciskowych rozprężnych |
 Zange zum Entspannen der Klemmschellen | Pince pour collier de serrage |
 Pinzas para las abrazaderas de expansión

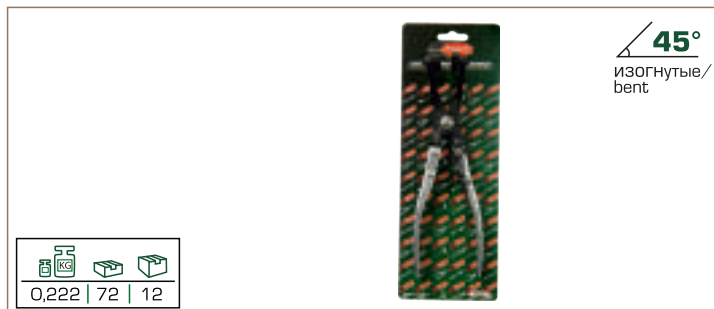

45°
 изогнутые/
 bent

0,222	72	12

RF-62518
15672

**КЛЕЩИ ДЛЯ СНЯТИЯ
 ПРУЖИННЫХ ХОМУТОВ**

| Hose clamp pliers | Szczypce do opasek zaciskowych rozprężnych |
 Zange zum Entspannen der Klemmschellen | Pince pour collier de serrage |
 Pinzas para las abrazaderas de expansión

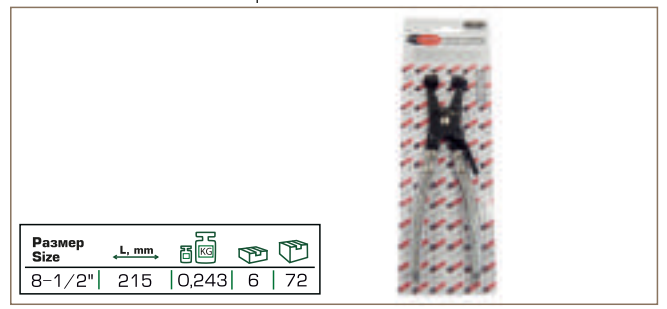

Размер Size	L, mm			
8-1/2"	215	0,243	6	72

SPİRALLİ HORTUM KELEPÇE PENSESİ | KELEPÇELERİ KURULUM PENSESİ

RF-9G0104B КЛЕЩИ ДЛЯ ПРУЖИННЫХ ХОМУТОВ

19314

| Wire stripper | Ściągacz izolacji | Abisolierzange | Extracteur d'isolation |
 Extractor de aislado



NEW

-	-	-

RF-9G0724 КЛЕЩИ ДЛЯ ПРУЖИННЫХ ХОМУТОВ

19316

| Wire stripper | Ściągacz izolacji | Abisolierzange | Extracteur d'isolation |
 Extractor de aislado



NEW

L, mm	Захват Capture, mm			
240	0-38	-	-	-

RF-9G0724A КЛЕЩИ ДЛЯ ПРУЖИННЫХ ХОМУТОВ

19317

| Wire stripper | Ściągacz izolacji | Abisolierzange | Extracteur d'isolation |
 Extractor de aislado

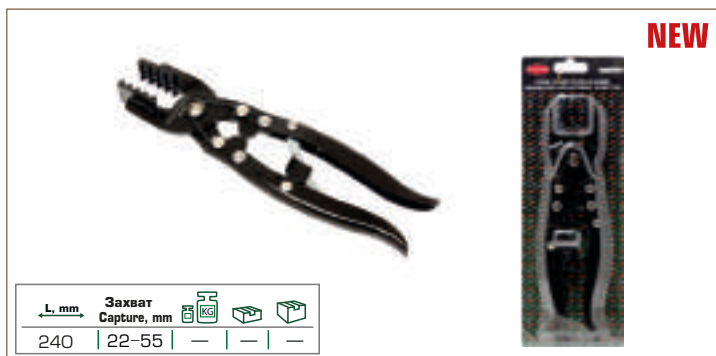

NEW

L, mm	Захват Capture, mm			
240	22-55	-	-	-

RF-9G0722 СЪЕМНИК ПРУЖИННЫХ ХОМУТОВ

17671

| Remover for corbin pliers |
 Ciągacz jarzem (strzemion, klamer) sprężynowych |

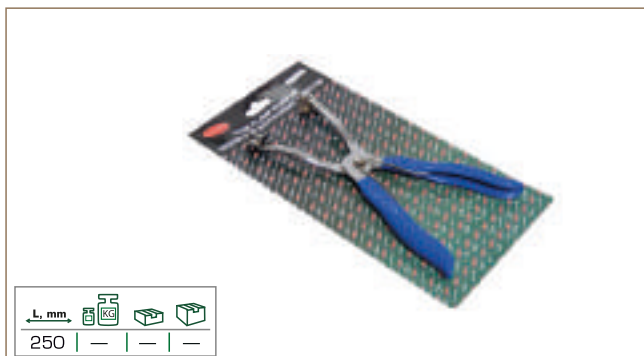

L, mm			
250	-	-	-

RF-9G0722A КЛЕЩИ ДЛЯ ПРУЖИННЫХ ХОМУТОВ

27416

| Wire stripper | Ściągacz izolacji | Abisolierzange | Extracteur d'isolation |
 Extractor de aislado

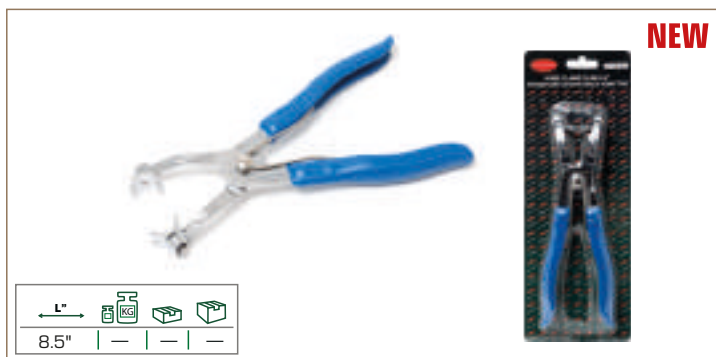

NEW

L'			
8.5"	-	-	-

RF-9G0104 КЛЕЩИ ДЛЯ ХОМУТОВ

17669

| Pliers for clamps | Kleszce do jarzem (strzemion, klamer) |

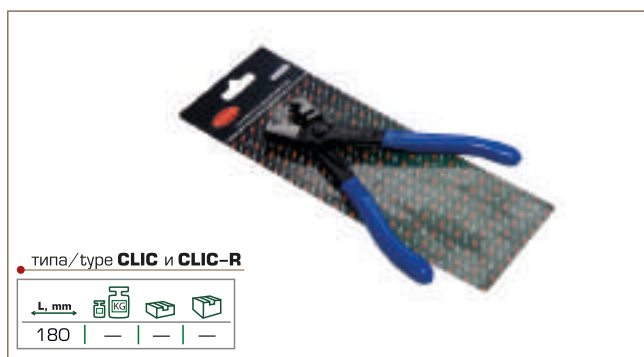

• типа/type CLIC и CLIC-R

L, mm			
180	-	-	-

RF-5050A НАБОР ЩИПЦОВ ДЛЯ СНЯТИЯ И УСТАНОВКИ ХОМУТОВ И ШЛАНГОВ

28386

4 pcs

| Set of tongs for removal and installation clamps and hoses |
 Zestaw szczypiec do zdejmowania i montażu opasek i przewodów



NEW

-	-	-

RF-909G3 НАБОР ЩИПЦОВ ДЛЯ СНЯТИЯ И УСТАНОВКИ ХОМУТОВ И ШЛАНГОВ

17006

9 pcs

| Multi-purpose hose & wire pliers | Komplet szczypiec do opasek i przewodów | Zangensatz für Schellen und Leitungen | Pince pour collier de serrage | Juego de pinzas para abrazaderas y cables



3,5	-	5

ОТОМОБИЛ SOĞUTMA SİSTEMİ BASINÇ KONTROL ALET SETİ | FAN KAPLIN ANAHTAR SETİ

RF-914G1 НАБОР ПРИСПОСОБЛЕНИЙ
15259 ДЛЯ ТЕСТИРОВАНИЯ СИСТЕМ ОХЛАЖДЕНИЯ
14 pcs

| Tool set for fluid changing in cooling system |
 Zestaw urządzeń do wymiany cieczy w układzie chłodzenia



RF-922G1 НАБОР ПРИСПОСОБЛЕНИЙ
15262 ДЛЯ ТЕСТИРОВАНИЯ СИСТЕМ ОХЛАЖДЕНИЯ
27 pcs

| Tool set for cooling system testing |
 Zestaw urządzeń do testowania systemów chłodzenia |



RF-906G2 НАБОР ПРИСПОСОБЛЕНИЙ ДЛЯ ЗАМЕНЫ
17660 ЖИДКОСТИ В СИСТЕМЕ ОХЛАЖДЕНИЯ

| Tool set for fluid changing in cooling system |
 Tool set for fluid changing in cooling system |

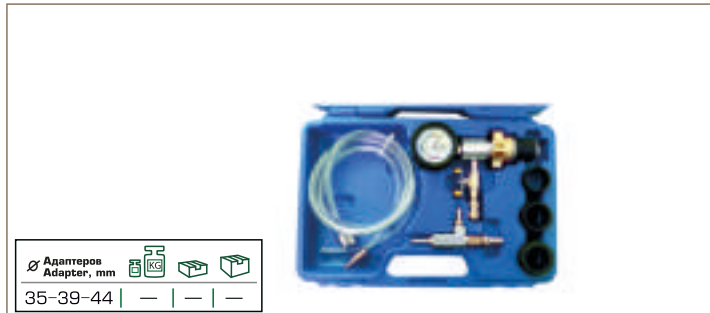

RF-907G19 НАБОР КЛЮЧЕЙ ДЛЯ МУФТ ВЕНТИЛЯТОРОВ
18328

| Set of wrenches for fan clutches |
 Zestaw kluczy do jarzem (strzemion, klamer) wentylatorów |



RF-907G3 НАБОР КЛЮЧЕЙ ДЛЯ МУФТ ВЕНТИЛЯТОРОВ
17708

| Set of wrenches for fan clutches |
 Zestaw kluczy do jarzem (strzemion, klamer) wentylatorów |



ОТОМОБИЛ СОНДАСИ КЛІПСЛІ | GERILIM GÖSTERGESİ | AKÜ BATARYA TEST CİHAZI DİJİTAL | START KABLO

RF-PW150 ЗАРЯДНОЕ АВТОМАТИЧЕСКОЕ УСТРОЙСТВО
26951 ДЛЯ АККУМУЛЯТОРНЫХ БАТАРЕЙ

|Automatic battery charger |
Ładownarka automatyczne urządzenie do ładowania akumulatorów|



NEW

⚡	Ток, А Current, Ah	t	🔋	📦	📦
12V	7A	-10°C+40°C	-	-	-

RF-PW325 ЗАРЯДНО-ПРЕДПУСКОВОЕ УСТРОЙСТВО
26952 ДЛЯ АККУМУЛЯТОРНЫХ БАТАРЕЙ

|Automatic battery charger |
Ładownarka automatyczne urządzenie do ładowania akumulatorów|



NEW

С РЕГУЛИРОВКОЙ ТОКА ЗАРЯДА

⚡	Ток, А Current, Ah	t	🔋	📦	📦
12V	18A	-10°C+40°C	-	-	-

RF-884S... СТАРТОВЫЕ ПРОВОДА
1764...

|Jumpstart wires | Przewody rozruchowe | Starterkabel |
Câbles de démarrage | Cables de arranque



Морозостойкая изоляция

Код №	Артикул Item №	Ток, А Current, Ah	L, mm	🔋	📦	📦
17645	RF-884SL35	1000	4.5	-	-	-
17644	RF-884S25	800	3.5	-	-	-

RF-8310 ТЕСТЕР АККУМУЛЯТОРНЫХ БАТАРЕЙ
17788 АНАЛОГОВЫЙ

|Analogue battery tester | Tester akumulatorów analogowy |
Analoges Batterieprüfgerät | Testeur de charge de batterie | Testeur analógico para acumuladores



⚡	Ток, А Current, Ah	🔋	📦	📦
6V-12V	200-1000A	-	-	-

RF-8311 ТЕСТЕР АККУМУЛЯТОРНЫХ БАТАРЕЙ ЦИФРОВОЙ
17789

|Digital battery tester | Tester akumulatorów cyfrowy | Digitales Batterieprüfgerät |
Testeur digital de charge de batterie | Testeur analógico para acumuladores



⚡	Ток, А Current, Ah	🔋	📦	📦
12V	150-1400A	-	-	-

RF-88403A ОТВЕРТКА-ИНДИКАТОР С ПОДСВЕТКОЙ
19113

|Screwdriver-led backlight | Śrubokręt-led z podświetleniem



NEW

⚡	L, mm	Размер Size, mm	🔋	📦	📦
12-24V	5"-125"	3.5	-	-	-

RF-88406A ИНДИКАТОР НАПРЯЖЕНИЯ
28432

|Voltage indicator | Wskaźnik napięcia



NEW

ПОСТОЯННЫЙ/ПЕРЕМЕННЫЙ ТОК, ПОЛЯРНOSTЬ

⚡	🔋	📦	📦	📦
контактный	бесконтактный	-	-	-
70-250V	90-1000V	-	-	-

RF-88423 ПРОБНИК АВТОМОБИЛЬНЫЙ С ЗАЖИМОМ
5446

|Automotive probe with clamp | Prybniak samochodowy z zaciskiem



⚡	🔋	📦	📦
6-24V	0,072	-	170

ОТОМОБИЛ СОНДАСИ КЛІПСЛІ | TEL SİYIRMA PENSESİ | KABLO LEHİM İŞLERİ İÇİN PENSE

RF-68433 ПРОБНИК АВТОМОБИЛЬНЫЙ С ЗАЖИМОМ
6719 | Automotive probe with clamp | Prybnik samochodowy z zaciskiem |



RF-88427 ПРОБНИК АВТОМОБИЛЬНЫЙ С ЗАЖИМОМ
3304 | Automotive probe with clamp | Prybnik samochodowy z zaciskiem |



RF-810 СЪЕМНИК ИЗОЛЯЦИИ
16861 | Wire stripper | Ściągacz izolacji | Abisolierzange | Extracteur d'isolation | Extractor de aislado



RF-811 СЪЕМНИК ИЗОЛЯЦИИ
16862 | Wire stripper | Ściągacz izolacji | Abisolierzange | Extracteur d'isolation | Extractor de aislado



RF-6804 СЪЕМНИК ИЗОЛЯЦИИ
3069 | Wire stripper | Ściągacz izolacji | Abisolierzange | Extracteur d'isolation | Extractor de aislado



RF-6806 СЪЕМНИК ИЗОЛЯЦИИ
17626 | Wire stripper | Ściągacz izolacji | Abisolierzange | Extracteur d'isolation | Extractor de aislado



RF-6805A СЪЕМНИК ИЗОЛЯЦИИ
8679 | Universal wire stripper & ratchet crimping pliers | Uniwersalny ściągacz izolacji i szczypce do zaciskania konektorów | Multifunktion Abisolierzange & Kabelschuhklemmzange | Extracteur d'isolation multifonction | Extractor de aislado multifunción



RF-3376 КЛЕЩИ ДЛЯ ПАЙКИ ПРОВОДОВ
15878 | Pliers for wire soldering | Kleszce do lutowania kabli |



ATEŞLEME BUJİ SONDASI SETİ | RÖLE SÖKME PENSESİ | ELEKTRİK BAĞLANTISI SÖKME APARAT SETİ

RF-915C1
15427

НАБОР ПРИСПОСОБЛЕНИЙ ДЛЯ РАЗБОРКИ ЭЛЕКТРИЧЕСКИХ РАЗЪЕМОВ

| Tool set for disassembling electrical connectors |
Zestaw urządzeń do demonta u łączników elektrycznych |

15 pcs

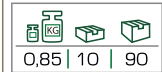

RF-919C1
15428

НАБОР ПРИСПОСОБЛЕНИЙ ДЛЯ РАЗБОРКИ ЭЛЕКТРИЧЕСКИХ РАЗЪЕМОВ

| Tool set for disassembling electrical connectors |
Zestaw urządzeń do demonta u łączników elektrycznych |

19 pcs

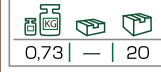

RF-923C1
15429

НАБОР ПРИСПОСОБЛЕНИЙ ДЛЯ РАЗБОРКИ ЭЛЕКТРИЧЕСКИХ РАЗЪЕМОВ

| Tool set for disassembling electrical connectors |
Zestaw urządzeń do demonta u łączników elektrycznych |

23 pcs



RF-40481
15636

ПРИСПОСОБЛЕНИЕ ДЛЯ СНЯТИЯ И УСТАНОВКИ ЭЛЕКТРОННЫХ БЛОКОВ УПРАВЛЕНИЯ

| Fixture for electronic control unit removal and installation |
Urządzenie do zainstalowania izdemontowania elektronicznych urządzeń sterujących |

Volvo
S60, S80, V70, XC90



RF-9C0103
18331

КЛЕЩИ ДЛЯ ДЕМОНТАЖА РЕЛЕ

| Pliers for relay dismantling | Kleszce do zdemontowania przekaźników |



RF-9C0104
27414

КЛЕЩИ ДЛЯ ДЕМОНТАЖА РЕЛЕ

| Pliers for relay dismantling | Kleszce do zdemontowania przekaźników |



NEW

RF-904T5
15253

НАБОР СЪЕМНИКОВ КАТУШЕК ЗАЖИГАНИЯ

| Puller set for ignition coils | Zestaw ściągaczy cewek zapłonowych |

4 pcs



RF-67...
1162...

ПРИСПОСОБЛЕНИЕ ДЛЯ СНЯТИЯ ШКИВА ГЕНЕРАТОРА

| Fixture for alternator pulley removal |
Urządzenie do usuwania koła ciągnowego generatora |

1/2"

Код №	Артикул item №	Размер Size, mm			
11622	RF-674	M10	0,17	25	100
11623	RF-678	T50	0,19	25	100



JENERATÖR KASNAĞI SÖKME APARATLAR SETİ | AKÜ BATARYA KUTUP BAŞI SÖKME APARATI

RF-67402 ГОЛОВКА ДЛЯ ФИКСАЦИИ ОБГОННОЙ МУФТЫ ГЕНЕРАТОРА
1388 | Head for fixation of alternator free-wheel clutch |
Głowica do fiksowania izarzma (strzemiaenia, klamery) wyprzedzeniowego generatora |



0,055 | 10 | 300

913G3 НАБОР ДЛЯ СНЯТИЯ ШКИВА ГЕНЕРАТОРА
15651 | Set for alternator pulley removal |
13 pcs 1/2" Zestaw do usuwania koła cięgnowego generatora |



- 1/2" M10x110 mm
- 1/2" T50x110 mm
- 10 mm M8-M10x75 mm
- 10 mm H8-H10x75 mm
- 10 mm T40-T50x75 mm
- 1/2"(F)x10 mm(F)

Головки специальные для обгонной муфты 6 шт | pcs

1,29 | - | 10

RF-922G8 НАБОР ДЛЯ СНЯТИЯ ШКИВА ГЕНЕРАТОРА
16111 | Set for alternator pulley removal |
13 pcs Zestaw do usuwania koła cięgnowego generatora |



- 1/2" M10x110 mm
- 1/2" T50x110 mm
- 10 mm M8-M10x75 mm
- 10 mm H8-H10x75 mm
- 10 mm T40-T50x75 mm
- 1/2"(F)x10 mm(F)

Головки специальные для фиксации обгонной муфты 6 шт | pcs

- | - | -

RF-922G3 НАБОР ДЛЯ СНЯТИЯ ШКИВА ГЕНЕРАТОРА
17075 | Set for alternator pulley removal |
18 pcs 1/2" Zestaw do usuwania koła cięgnowego generatora |



- 1/2" M10x140, M10x110
- 1/2" T50x110 mm
- 3/8" M10x90 mm;
- 10 mm M10x65 mm, M8-M10x75 mm
- 10 mm T50-T40x75 mm
- 10 mm H8-H10x75 mm
- 1/2"(F)x10 mm(F)

Головки специальные для фиксации обгонной муфты 9 шт | pcs

2 | - | 10

RF-924G3 НАБОР ДЛЯ СНЯТИЯ ШКИВА ГЕНЕРАТОРА
15652 | Wire stripper | Ściągacz izolacji | Abisolierzange | Extracteur d'isolation |
24 pcs 1/2" Extractor de aislado



- 1/2" M10x110 mm
- 1/2" T50x110 mm
- 10 mm: M8-M10
- 10 mm: H8-H10
- T40-T50x75 mm
- 1/2"xF10 mm

Головки специальные для обгонной муфты 10 шт | pcs

2,58 | - | 5

RF-9C2001 СЪЕМНИК ДЛЯ СНЯТИЯ КЛЕММ АКБ
3264 | Two leg puller for battery terminals and widescreen wiper arms |
Ściągacz dwuramienny do klem i ramion wycieraczek | Abzieher für Scheibenwischer/
Wischerarm Spezial-Abzieher Polklemmen | Extractor tirador exterior para brazo del limpiaparabrisas / terminal de baterna



Захват Calm, mm 35 | 0,325 | 12 | 72

RF-9C2002 СЪЕМНИК КЛЕММ АКБ
1637 | Two leg puller for battery terminals and widescreen wiper arms |
Ściągacz dwuramienny do klem i ramion wycieraczek | Abzieher für Scheibenwischer/
Wischerarm Spezial-Abzieher Polklemmen | Extractor tirador exterior para brazo del limpiaparabrisas / terminal de baterna



Быстрый захват Quick clamp, mm 35 | 0,042 | 20 | 60

RF-331142 СЪЕМНИК ПИСТОНОВ "ВИЛКА"
25680 | Puller of pistons "fork" |



L, mm 200 | - | - | -

NEW

SALON DÖŞEME SÖKME ALETLER SETİ | KLİP SÖKME PENSESİ

RF-9M0101 КЛЕЩИ ДЛЯ СНЯТИЯ КЛИПС
15404 | Pliers to clip removal | Kleszce do usuwania klips



RF-9M0102 КЛЕЩИ ДЛЯ СНЯТИЯ КЛИПС
16106 | Pliers to clip removal | Kleszce do usuwania klips



RF-905M1 НАБОР ПРИСПОСОБЛЕНИЙ ДЛЯ ДЕМОНТАЖА
ВНУТРЕННЕЙ ОБШИВКИ САЛОНА
206
5 pcs
| Panel removal set | Ściągacze do tapicerki | Abziehvorrichtung für
Polsterung | Set d'extracteurs a la tapisserie | Tensores para las
vestiduras



RF-904M6 НАБОР ПРИСПОСОБЛЕНИЙ ДЛЯ ДЕМОНТАЖА
ВНУТРЕННЕЙ ОБШИВКИ САЛОНА
16997
4 pcs
| Panel removal set | Ściągacze do tapicerki | Abziehvorrichtung für
Polsterung | Set d'extracteurs a la tapisserie | Tensores para las
vestiduras



RF-906M3 НАБОР ПРИСПОСОБЛЕНИЙ ДЛЯ ДЕМОНТАЖА
ВНУТРЕННЕЙ ОБШИВКИ САЛОНА
15876
6 pcs
| Panel removal set | Ściągacze do tapicerki | Abziehvorrichtung für
Polsterung | Set d'extracteurs a la tapisserie | Tensores para las
vestiduras



RF-911M1 НАБОР ПРИСПОСОБЛЕНИЙ ДЛЯ ДЕМОНТАЖА
ВНУТРЕННЕЙ ОБШИВКИ САЛОНА
15874
11 pcs
| Panel removal set | Ściągacze do tapicerki | Abziehvorrichtung für
Polsterung | Set d'extracteurs a la tapisserie | Tensores para las
vestiduras



RF-927M1 НАБОР ПРИСПОСОБЛЕНИЙ ДЛЯ ДЕМОНТАЖА
ВНУТРЕННЕЙ ОБШИВКИ САЛОНА
15875
27 pcs
| Panel removal set | Ściągacze do tapicerki | Abziehvorrichtung für
Polsterung | Set d'extracteurs a la tapisserie | Tensores para las
vestiduras



RF-918C1 НАБОР ПРИСПОСОБЛЕНИЙ
ДЛЯ ДЕМОНТАЖА РАДИОПРИЕМНИКОВ
26455
20 pcs
| set tools for dismantling radios |
Zestaw narzędzi do demontażu radioodbiorników



NEW

İKİ TUTKAÇLI DİREKSİYON SİMİDİNİ SÖKME APARATI | ОТОМОБİL СAМ SÖКМЕ ВІÇAĞI | HAVА YASTIĞI SÖКМЕ SETİ

RF-66629
16240

СЪЕМНИК РУЛЕВОГО КОЛЕСА ДВУХЗАХВАТНЫЙ
| Twin-claw steering wheel puller |
Dwuchwytowy ciągnaczko akierownicy |

8 pcs



RF-907G5
17315

НАБОР ИНСТРУМЕНТОВ ДЛЯ ДЕМОНТАЖА ПОДУШКИ БЕЗОПАСНОСТИ

| Tool set for airbag removal | Zestaw narzędzi do demontażu u poduszki bezpieczeństwa |

12 pcs



RF-9M2904
16269

НОЖ ДЛЯ ДЕМОНТАЖА АВТОМОБИЛЬНЫХ СТЕКОЛ
| Knife for automobile glass removal |
Nóż do demontażu u szyb samochodowych |



RF-904M5
28437

НАБОР ИНСТРУМЕНТОВ ДЛЯ ЗАМЕНЫ ВЕТРОВОГО СТЕКЛА

| Set of tools for replacement of the windscreen |
Zestaw narzędzi do wymiany przedniej szyby |

4 pcs



RF-907M1
26371

НАБОР ИНСТРУМЕНТОВ ДЛЯ ДЕМОНТАЖА АВТОМОБИЛЬНЫХ СТЕКОЛ
| Set of tools for automotive glass dismantling |
Zestaw narzędzi do demontażu szyb samochodowych |

7 pcs

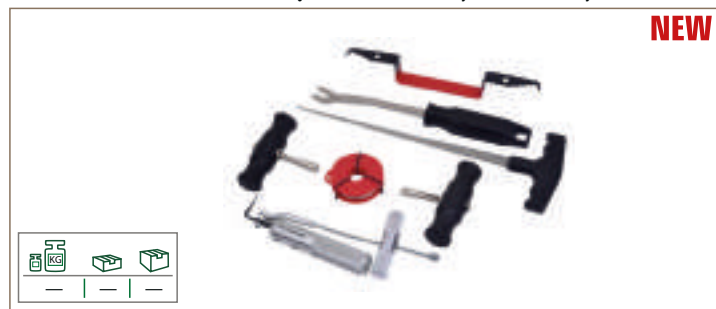

RF-9M0504
28439

ПРОВОЛОКА ДЛЯ ВЫРЕЗАНИЯ СТЕКОЛ
| wire to cut glass | Drut do wycinania szyb |



RF-9M0201
16268

СЪЕМНИК ПОВОДКА СТЕКЛООЧИСТИТЕЛЯ
| Wiper arm puller | Ciągnaczprzewodu wycieraczek |



RF-404618
19289

НАБОР СЪЕМНИКОВ ПОВОДКА СТЕКЛООЧИСТИТЕЛЯ С ОБРАТНЫМ МОЛОТКОМ
| Set of wipers of the wiper arm with a slide hammer |
Zestaw ściągaczy zazwyczaj powoduje smyczy wycieraczki z tyłu młotkiem |

8 pcs



AMORTISÖR SÖKME BAĞLANTISI | DESTEK RULMAN SOMUNU AÇMA APARATI

RF-1022-0... ГОЛОВКА-ВСТАВКА ДЛЯ ОТКРУЧИВАНИЯ ГАЙКИ
ОПОРНОГО ПОДШИПНИКА
| Head insertion for loosening nut of support bearing |
Głowica-wkład do odkręcania nakrętki łożyska podporowego |



Код №	Артикул item №	Размер Size, mm			
17294	RF-1022-01	10.5x3.5mm	—	—	—
1261	RF-1022-02	12.5	0,069	10	300
1267	RF-1022-03	14.5	0,062	10	300
17295	RF-1022-04	14.5x3mm	—	—	—
17296	RF-1022-05	14x2.5mm	—	—	—

—VW, POLO
—POLO, GOLF, PASSAT AUDI 80

RF-1022-7... 17... ВСТАВКА ДЛЯ РАЗБОРКИ
СТОЙКИ АМОТИЗАТОРА
| Insertion for shock-absorber strut removal |
Wkład do demontażu stojaka amortyzatora |



RF-1022-73
17299

Код №	Артикул item №	Размер Size, mm			
17299	RF-1022-73	3	—	—	—
17047	RF-1022-74	3,5	0,09	—	150
17048	RF-1022-75	4	0,09	—	150

— Mercedes
— Chrysler, Ford
— Citroen, Peugeot

RF-1022-... ВСТАВКА ДЛЯ РАЗБОРКИ СТОЙКИ
АМОТИЗАТОРА
| Insertion for shock-absorber strut removal |
Wkład do demontażu stojaka amortyzatora |



RF-1022-58
17046

Код №	Артикул item №	Размер Size, mm			
17046	RF-1022-58	8	0,102	—	150
17056	RF-1022-59	9	0,1	—	150
17297	RF-1022-60	10	—	—	—
17060	RF-1022-61	11	0,108	—	150

— BMW
— Opel, Chrysler
— Chrysler, Ford
— для японских а/м

RF-1022-6... ВСТАВКА ДЛЯ РАЗБОРКИ СТОЙКИ
АМОТИЗАТОРА
| Insertion for shock-absorber strut removal |
Wkład do demontażu stojaka amortyzatora |



RF-1022-65
17298

RF-1022-68
17050

Код №	Артикул item №	Размер Size, mm			
17298	RF-1022-65	5	—	—	—
17301	RF-1022-66	6	—	—	—
17302	RF-1022-67	7	—	—	—
17050	RF-1022-68	8	0,11	—	150

— Honda
— Seat, Fiat, Citroen, Peugeot, Ford
Opel, Renault, JAP, PKW, BMW
— VW, Audi, Seat, Fiat, BENZ (W203)
Citroen, Peugeot, Renault
— Mercedes

RF-1022-81 17300 ВСТАВКА ДЛЯ РАЗБОРКИ СТОЙКИ
АМОТИЗАТОРА
| Insertion for shock-absorber strut removal |
Wkład do demonta u stojaka amortyzatora |



(Opel) M12



RF-1022-8... ВСТАВКА ДЛЯ РАЗБОРКИ
СТОЙКИ АМОТИЗАТОРА
| Insertion for shock-absorber strut removal |
Wkład do demontażu stojaka amortyzatora |



RF-1022-83
17055

RF-1022-82
17049

Код №	Артикул item №			
17055	RF-1022-83	T50	0,087	— 150
17049	RF-1022-82	T60	0,102	— 150

—Nissan, Ford
—Ford

RF-1022-... 1705... ВСТАВКА ДЛЯ РАЗБОРКИ
СТОЙКИ АМОТИЗАТОРА
| Insertion for shock-absorber strut removal |
Wkład do demontażu stojaka amortyzatora |



RF-1022-45
17053

RF-1022-50
17054

Код №	Артикул item №			
17053	RF-1022-45	D5	0,095	— 150
17054	RF-1022-50	D10	0,109	— 150

—Nissan
—Nissan, Ford

RF-1022-... ВСТАВКА ДЛЯ РАЗБОРКИ СТОЙКИ
АМОТИЗАТОРА
| Insertion for shock-absorber strut removal |
Wkład do demontażu stojaka amortyzatora |



RF-1022-37
1406

RF-1022-40
17303

Код №	Артикул item №	Размер Size, mm			
17051	RF-1022-34	4	0,095	—	150
1404	RF-1022-35	5.2	0,095	10	100
1405	RF-1022-36	6	0,104	10	100
1406	RF-1022-37	6.3	0,102	10	100
1407	RF-1022-38	7	0,108	10	100
1408	RF-1022-39	8	0,108	10	100
17303	RF-1022-40	9	—	—	—
1410	RF-1022-41	10	0,107	10	100
17057	RF-1022-42	12	0,113	—	150

—Nissan
—VW, AUDI, NISSAN
—VW, AUDI, RENAULT
—NISSAN
—VW, AUDI, SEAT, FIAT
—SEAT, FIAT
—для японских а/м
—SEAT, FIAT, VOLVO
—SEAT, FIAT

AMORTISÖR SÖKME SOKETİ | AMORTISÖR İÇİN ALET SETİ

RF-1022-14 ГОЛОВКА ДЛЯ РАЗБОРКИ СТОЙКИ АМОТИЗАТОРОВ

| Head for shock-absorber strut removal |
Głowica do demontażu stojaka amortyzatora |

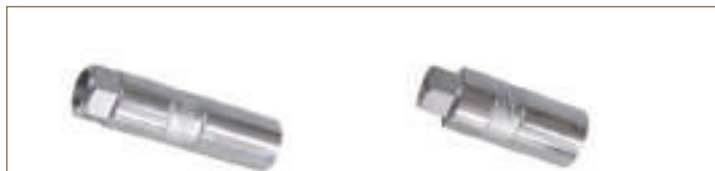

RF-1022-14
17285

RF-1022-24
17286

Код №	Артикул Item №	Размер Size, mm	KG	Box	Box	
17285	RF-1022-14	14	—	—	—	- Honda, Nissan
17288	RF-1022-16	16	—	—	—	- VW, Audi, Seat, Fiat
1366	RF-1022-17	17	0,2	10	100	- Ford, VW, Audi, Seat, Fiat
1367	RF-1022-18	18	0,195	10	100	- Ford, VW, Audi, Seat, Rover, Fiat Opel, Peugeot, Renault, Jap
1369	RF-1022-19	19	0,19	10	100	- VW, Audi, Seat, Citroen, Fiat, Opel Peugeot, Toyota
1370	RF-1022-21	21	0,21	10	100	- Benz(W203), Chrysler, VW, Audi Jap, Pku(W203), Ford
1373	RF-1022-22	22	0,24	10	100	- VW, Audi, Seat, Citroen, Fiat, Opel Peugeot, Renault, BMW
17286	RF-1022-24	24	—	—	—	- Volvo
17287	RF-1022-27	27	—	—	—	- VW, Audi, Citroen, Peugeot

RF-403529 НАБОР ГОЛОВЕК ДЛЯ СТОЕК АМОТИЗАТОРОВ

19288

9 pcs

| Set of heads for the stands of shock-absorbers |
Zestaw głowic do stojaków amortyzatorów.



Размер Size, mm	KG	Box	Box
14,16,17,18,19,21,22,24,27	—	—	—

RF-3142L НАБОР ИНСТРУМЕНТОВ ДЛЯ ДЛЯ СТОЕК АМОТИЗАТОРОВ

18321

18 pcs

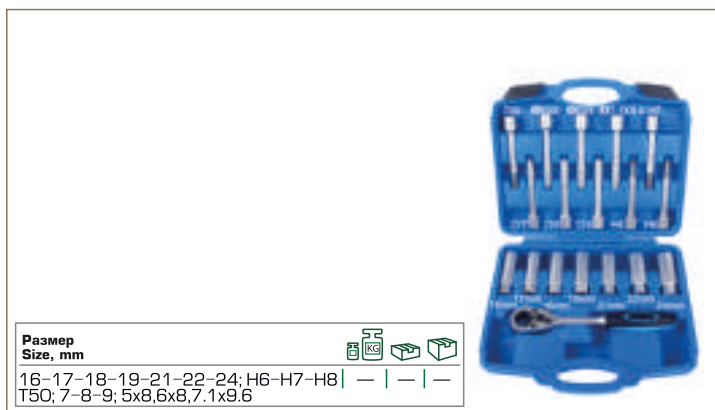

Размер Size, mm	KG	Box	Box
16-17-18-19-21-22-24; H6-H7-H8 T50; 7-8-9; 5x8,6x8,7,1x9,6	—	—	—

RF-9T1481 ГОЛОВКА- ВСТАВКА ДЛЯ РАЗБОРКИ СТОЙКИ АМОТИЗАТОРА

15881

| Head insert for shock-absorber strut removal |
Głowica-wkład do demontażu stojaka amortyzatora |



• VW, Audi

Размер Size, mm	KG	Box	Box
22	0,099	—	100

RF-905T1 НАБОР ГОЛОВЕК-ВСТАВОК ДЛЯ РАЗБОРКИ СТОЕК АМОТИЗАТОРОВ

15381

5 pcs

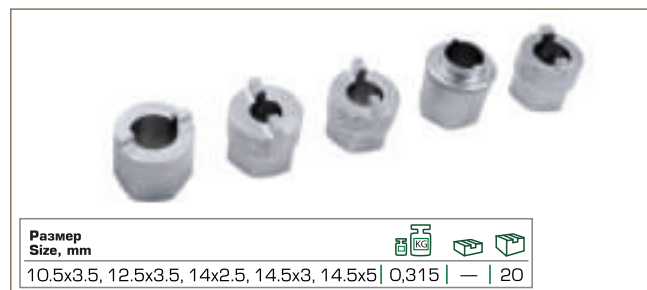

Размер Size, mm	KG	Box	Box
10,5x3,5, 12,5x3,5, 14x2,5, 14,5x3, 14,5x5 0,315	—	—	20

RF-939T1 НАБОР ГОЛОВЕК И ВСТАВОК ДЛЯ СТОЕК АМОТИЗАТОРОВ

15264

38 pcs



Размер Size, mm	KG	Box	Box
7,7	1	—	40

RF-62701 СЪЕМНИК ПРУЖИН ВНУТРЕННИЙ

2596

| Coil spring clamp | Ściągacz do sprężyn | Federspanner |
Compresseurs de ressort | Extractor de muelles

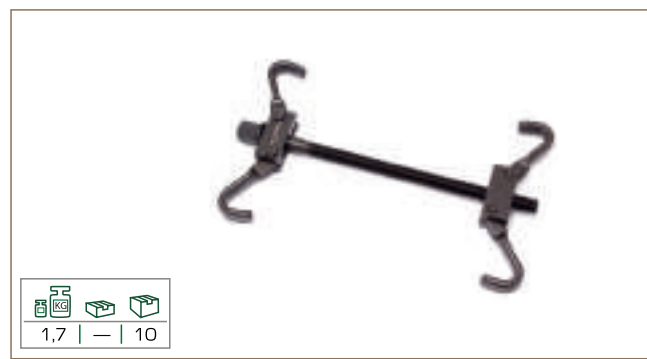

Размер Size, mm	KG	Box	Box
1,7	—	—	10

MEKANİK SPİRAL SIKMA APARATI

RF-627200
17988

К-Т **2** pcs

**СТЯЖКА ПРУЖИН ОДНОЗАХВАТНАЯ
МЕХАНИЧЕСКАЯ**

| Coil spring clamp | Ściągacz do sprężyn | Federspanner
| Compresseurs de ressort | Extractor de muelles



RF-62704
18791

К-Т **2** pcs

**СТЯЖКА ПРУЖИН МЕХАНИЧЕСКАЯ
ОДНА-ДВУХЗАХВАТНАЯ**

| Coupler springs mechanical one / two-grip spring clamp |
Mechaniczny napinacz sprężyn jedno-dwuchwytowy |



RF-627270
RF-627370

К-Т **2** pcs

СТЯЖКА ПРУЖИН МЕХАНИЧЕСКАЯ "PROFI"

| Coil spring clamp | Ściągacz do sprężyn | Federspanner |
Compresseurs de ressort | Extractor de muelles

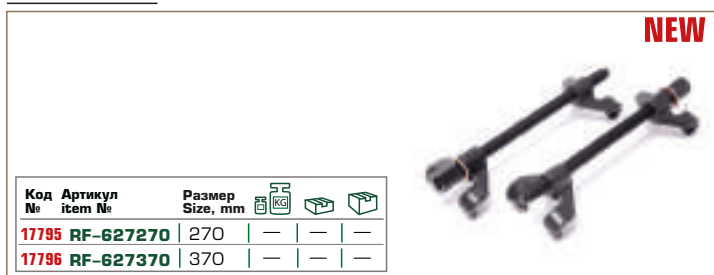

Код №	Артикул item №	Размер Size, mm			
17795	RF-627270	270	—	—	—
17796	RF-627370	370	—	—	—

RF-627380E
18792

К-Т **2** pcs

СТЯЖКА ПРУЖИН МЕХАНИЧЕСКАЯ

| Coil spring clamp | Ściągacz do sprężyn | Federspanner |
Compresseurs de ressort | Extractor de muelles

4 захвата / 4 capture



RF-62703
18759

К-Т **3** pcs

СТЯЖКА ПРУЖИН МЕХАНИЧЕСКАЯ

| Coil spring clamp | Ściągacz do sprężyn | Federspanner |
Compresseurs de ressort | Extractor de muelles



RF-627270
RF-1002370

К-Т **2** pcs

СТЯЖКА ПРУЖИН МЕХАНИЧЕСКАЯ

| Coil spring clamp | Ściągacz do sprężyn | Federspanner |
Compresseurs de ressort | Extractor de muelles

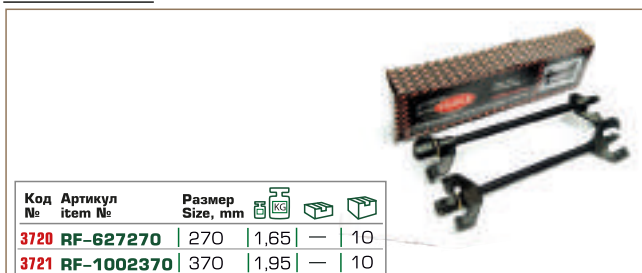

Код №	Артикул item №	Размер Size, mm			
3720	RF-627270	270	1,65	—	10
3721	RF-1002370	370	1,95	—	10

RF-627370
17790

К-Т **2** pcs

СТЯЖКА ПРУЖИН МЕХАНИЧЕСКАЯ "PROFI"

| "Profi" mechanical spring clamp |
Mechaniczny napinacz sprężyn "Profi"



RF-62703
18249

**СТЯЖКА ПРУЖИН МЕХАНИЧЕСКАЯ
УСИЛЕННАЯ**

| Reinforced mechanical spring clamp |
Mechaniczny napinacz sprężyn wzmocniony

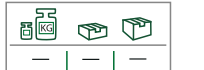

SPİRAL SIKMA APARATI | HAVALI HİDROLİK YAY SIKKACI

RF-627280U **СТЯЖКА ПРУЖИН**
15244 | Spring clamp | Napinacz sprężyn



RF-905T3 **СТЯЖКА ПРУЖИН**
19307 | Spring clamp | Napinacz sprężyn
5 pcs



RF-4274 **СТЯЖКА ПРУЖИН УСИЛЕННАЯ**
26626 | Spring clamp | Napinacz sprężyn
7 pcs



RF-1500-6Q **СТЯЖКА ПРУЖИН ПНЕВМОГИДРАВЛИЧЕСКАЯ**
15456 | Pneumatic and hydraulic spring clamp | Pneumo-hydrauliczny napinacz sprężyn



RF-905T14 **СТЯЖКА ПРУЖИН**
17706 | Spring clamp | Napinacz sprężyn
6 pcs



RF-908T5 **СТЯЖКА ПРУЖИН**
17005 | Spring clamp | Napinacz sprężyn

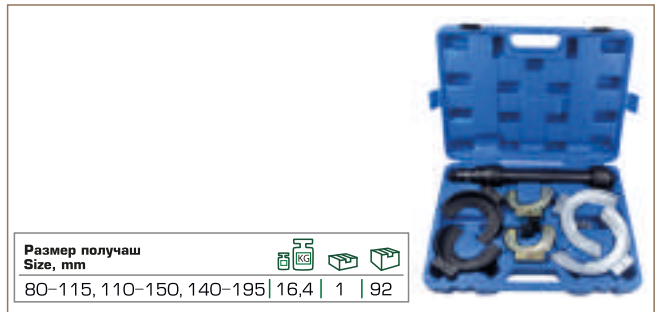

RF-1500-2 **СТЯЖКА ПРУЖИН ГИДРАВЛИЧЕСКАЯ**
15943 | Hydraulic spring clamp | Hydrauliczny napinacz sprężyn



RF-1500-4 **СТЯЖКА ПРУЖИН ГИДРАВЛИЧЕСКАЯ**
15447 | Hydraulic spring clamp | Hydrauliczny napinacz sprężyn

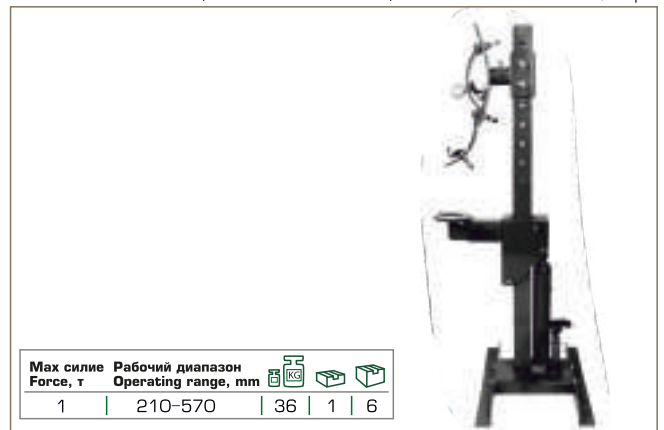

ROT BAŞI SÖKME VE TAKMA ALET SETİ | DEBRİYAJ DİSKİ MERKEZLEME RAY SETİ

RF-402142
15231

**НАБОР НАПРАВЛЯЮЩИХ
ДЛЯ ЦЕНТРОВКИ ДИСКОВ СЦЕПЛЕНИЯ**

| Set of guides for clutch disc centering |
Zestaw prowadnic do centrowaniatarcz sprzęgła |

2 pcs



RF-40216
15649

**НАБОР НАПРАВЛЯЮЩИХ
ДЛЯ ЦЕНТРОВКИ ДИСКОВ СЦЕПЛЕНИЯ**

| Set of guides for clutch disc centering |
Zestaw prowadnic do centrowaniatarcz sprzęgła |

3 pcs



RF-4021511
16987

**НАБОР НАПРАВЛЯЮЩИХ
ДЛЯ ЦЕНТРОВКИ ДИСКОВ СЦЕПЛЕНИЯ**

| Set of guides for clutch disc centering |
Zestaw prowadnic do centrowaniatarcz sprzęgła |

11 pcs



RF-4021217
15910

**НАБОР НАПРАВЛЯЮЩИХ
ДЛЯ ЦЕНТРОВКИ ДИСКОВ СЦЕПЛЕНИЯ**

| Set of guides for clutch disc centering |
Zestaw prowadnic do centrowaniatarcz sprzęgła |

17 pcs

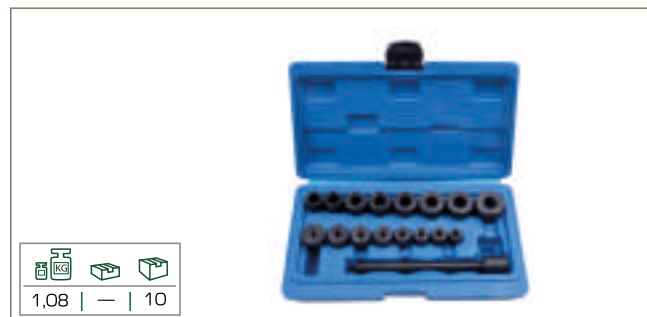



RF-40217
15635

**ПРИСПОСОБЛЕНИЕ ДЛЯ СНЯТИЯ И УСТАНОВКИ
ДВУХМАССОВОГО СЦЕПЛЕНИЯ**

| Fixture for dual-mass clutch removal and installation |
Urządzenie do usuwania i instalacji sprzęgła dwumasowego |

BMW

		
0,938 — 16		



RF-402316
15893

**НАБОР ПРИСПОСОБЛЕНИЙ ДЛЯ ЗАМЕНЫ
СЦЕПЛЕНИЯ**

| Tool set for clutch replacement | Zestaw urządzeń do wymiany sprzęgła |

DSG VAG

		
5,5 — 2		



RF-4021139
15478

**НАБОР ПРИСПОСОБЛЕНИЙ
ДЛЯ ЗАМЕНЫ СЦЕПЛЕНИЯ**

| Tool set for clutch replacement | Zestaw urządzeń do wymiany sprzęgła |

39 pcs

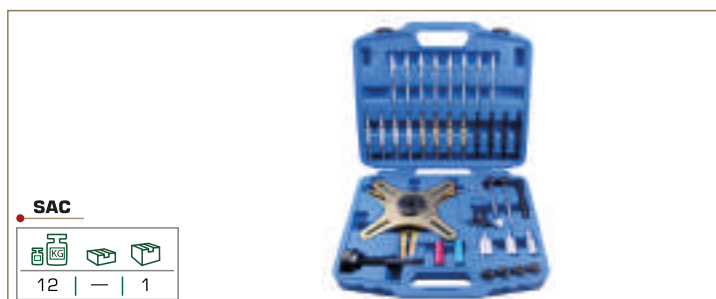

SAC

RF-4021340
18249

**НАБОР ПРИСПОСОБЛЕНИЙ
ДЛЯ ЗАМЕНЫ СЦЕПЛЕНИЯ**

| Tool set for clutch replacement |
Zestaw urządzeń do wymiany sprzęgła |

39 pcs



ROTİL VE ROT BAŞI SÖKME APARATI

RF-628200U СЪЕМНИК ШАРОВЫХ ОПОР И НАКОНЕЧНИКОВ РУЛЕВЫХ ТЯГ "ВИЛКА" 19104

| Tie rod end lifter | Ściągacz do sworzni kulistych |
Universal-Kugelgelenk-Abzieher | Extracteur de rotue | Extractor de pernos esféricos



L, mm	Размер зева Size jaw, mm	KG	KG	KG
195	18	—	—	—

RF-62819 СЪЕМНИК ШАРОВЫХ ОПОР И НАКОНЕЧНИКОВ РУЛЕВЫХ ТЯГ 18799

| Tie rod end lifter | Ściągacz do sworzni kulistych |
Universal-Kugelgelenk-Abzieher | Extracteur de rotue | Extractor de pernos esféricos



Рабочая глубина b, mm	Размер зева Size jaw, mm	KG	KG	KG
70	17	—	—	—

RF-6280... СЪЕМНИК ШАРОВЫХ ОПОР И НАКОНЕЧНИКОВ РУЛЕВЫХ ТЯГ 15943

| Tie rod end lifter | Ściągacz do sworzni kulistych |
Universal-Kugelgelenk-Abzieher | Extracteur de rotue | Extractor de pernos esféricos

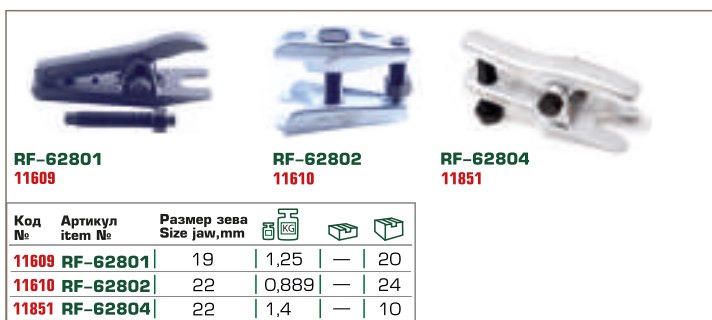

Код №	Артикул item №	Размер зева Size jaw, mm	KG	KG	KG
11609	RF-62801	19	1,25	—	20
11610	RF-62802	22	0,889	—	24
11851	RF-62804	22	1,4	—	10

RF-62805 СЪЕМНИК ШАРОВЫХ ОПОР И НАКОНЕЧНИКОВ РУЛЕВЫХ ТЯГ 16618

| Tie rod end lifter | Ściągacz do sworzni kulistych |
Universal-Kugelgelenk-Abzieher | Extracteur de rotue | Extractor de pernos esféricos



Размер Size, mm	KG	KG	KG
30	—	—	—

RF-628... СЪЕМНИК ШАРОВЫХ ОПОР И НАКОНЕЧНИКОВ РУЛЕВЫХ ТЯГ 1161...

| Tie rod end lifter | Ściągacz do sworzni kulistych |
Universal-Kugelgelenk-Abzieher | Extracteur de rotue | Extractor de pernos esféricos

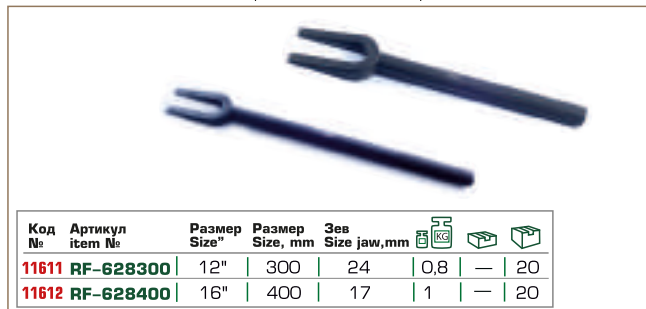

Код №	Артикул item №	Размер Size"	Размер Size, mm	Зев Size jaw, mm	KG	KG	KG
11611	RF-628300	12"	300	24	0,8	—	20
11612	RF-628400	16"	400	17	1	—	20

RF-62808... СЪЕМНИК ШАРОВЫХ ОПОР И НАКОНЕЧНИКОВ РУЛЕВЫХ ТЯГ

| Tie rod end lifter | Ściągacz do sworzni kulistych |
Universal-Kugelgelenk-Abzieher | Extracteur de rotue | Extractor de pernos esféricos



Код №	Артикул item №	L, mm	Рабочая глубина b, mm	Размер зева Size jaw, mm	KG	KG	KG
18796	RF-62808	—	47	16	—	—	—
26 290	RF-6280817	260	—	17	—	—	—
26 291	RF-6280820	275	—	20	—	—	—

RF-6281523 СЪЕМНИК ШАРОВЫХ ОПОР И НАКОНЕЧНИКОВ РУЛЕВЫХ ТЯГ 17307

| Tie rod end lifter | Ściągacz do sworzni kulistych |
Universal-Kugelgelenk-Abzieher | Extracteur de rotue | Extractor de pernos esféricos



Размер зева Size jaw, mm	KG	KG	KG
23	—	—	—

RF-62807 СЪЕМНИК ШАРОВЫХ ОПОР И НАКОНЕЧНИКОВ РУЛЕВЫХ ТЯГ 16619

| Tie rod end lifter | Ściągacz do sworzni kulistych |
Universal-Kugelgelenk-Abzieher | Extracteur de rotue | Extractor de pernos esféricos



Размер зева Size jaw, mm	KG	KG	KG
33	—	—	—

ROTİL VE ROT BAŞI SÖKME APARATI

RF-6281532 **СЪЕМНИК ШАРОВЫХ ОПОР И НАКОНЕЧНИКОВ РУЛЕВЫХ ТЯГ**
17822
| Tie rod end lifter | Ściągacz do sworzni kulistych |
Universal-Kugelgelenk-Abzieher | Extracteur de rotue | Extractor de pernos esféricos



Размер зева Size jaw,mm	Рабочий ход Operating rod,mm	Вес kg	Длина mm	Ширина mm
32	—	—	—	—

RF-62817 **СЪЕМНИК ШАРОВЫХ ОПОР И НАКОНЕЧНИКОВ РУЛЕВЫХ ТЯГ**
17909
| Tie rod end lifter | Ściągacz do sworzni kulistych |
Universal-Kugelgelenk-Abzieher | Extracteur de rotue | Extractor de pernos esféricos



Размер зева Size jaw,mm	Рабочий ход Operating rod,mm	Вес kg	Длина mm	Ширина mm
19	45	—	—	—

RF-62807... **СЪЕМНИК ШАРОВЫХ ОПОР И НАКОНЕЧНИКОВ РУЛЕВЫХ ТЯГ**
1879...
| Tie rod end lifter | Ściągacz do sworzni kulistych |
Universal-Kugelgelenk-Abzieher | Extracteur de rotue | Extractor de pernos esféricos

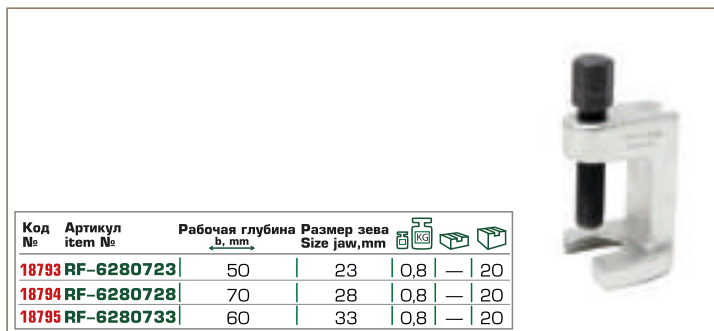

Код №	Артикул item №	Рабочая глубина b, mm	Размер зева Size jaw,mm	Вес kg	Длина mm
18793	RF-6280723	50	23	0,8	20
18794	RF-6280728	70	28	0,8	20
18795	RF-6280733	60	33	0,8	20

RF-62815 **СЪЕМНИК ШАРОВЫХ ОПОР И НАКОНЕЧНИКОВ РУЛЕВЫХ ТЯГ**
17996
| Tie rod end lifter | Ściągacz do sworzni kulistych |
Universal-Kugelgelenk-Abzieher | Extracteur de rotue | Extractor de pernos esféricos



Размер зева Size jaw,mm	Рабочая высота h, mm	Рабочая ширина b, mm	Вес kg	Длина mm	Ширина mm
17	40	38	—	—	—

RF-628033 **СЪЕМНИК ШАРОВЫХ ОПОР И НАКОНЕЧНИКОВ РУЛЕВЫХ ТЯГ**
17994
| Tie rod end lifter | Ściągacz do sworzni kulistych |
Universal-Kugelgelenk-Abzieher | Extracteur de rotue | Extractor de pernos esféricos



Размер зева Size jaw,mm	Рабочая высота h, mm	Рабочая ширина b, mm	Вес kg	Длина mm	Ширина mm
22	70	50	—	—	—

RF-628034 **СЪЕМНИК ШАРОВЫХ ОПОР И НАКОНЕЧНИКОВ РУЛЕВЫХ ТЯГ УСИЛЕННЫЙ**
17995
| Reinforced remover of ball seats and tie-rod ends
Wzmocniony ściągacz podpyr kulowych i końcówek drążków kierownicy



Размер зева Size jaw,mm	Рабочая высота h, mm	Рабочая ширина b, mm	Вес kg	Длина mm	Ширина mm
22	70	50	—	—	—

RF-62811 **СЪЕМНИК ШАРОВЫХ ОПОР И НАКОНЕЧНИКОВ РУЛЕВЫХ ТЯГ**
17907
| Tie rod end lifter | Ściągacz do sworzni kulistych |
Universal-Kugelgelenk-Abzieher | Extracteur de rotue | Extractor de pernos esféricos

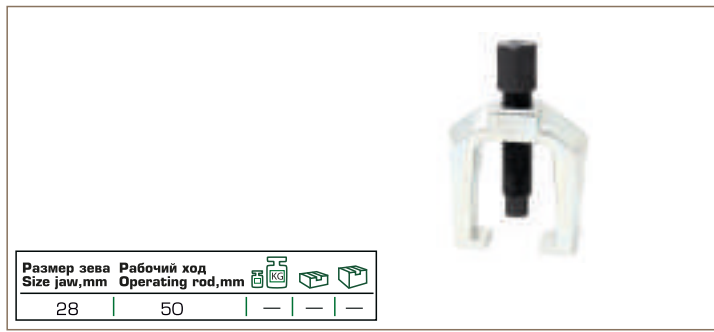

Размер зева Size jaw,mm	Рабочий ход Operating rod,mm	Вес kg	Длина mm	Ширина mm
28	50	—	—	—

RF-62812 **СЪЕМНИК ШАРОВЫХ ОПОР И НАКОНЕЧНИКОВ РУЛЕВЫХ ТЯГ**
17908
| Tie rod end lifter | Ściągacz do sworzni kulistych |
Universal-Kugelgelenk-Abzieher | Extracteur de rotue | Extractor de pernos esféricos



Размер зева Size jaw,mm	Рабочий ход Operating rod,mm	Вес kg	Длина mm	Ширина mm
33	64	—	—	—

ROTİL VE ROT BAŞI SÖKME APARATI | ROTİL VE ROT BAŞI SÖKME ŞEKLİNDE APARAT SETİ

RF-6281... СЪЕМНИК ШАРОВЫХ ОПОР И НАКОНЕЧНИКОВ РУЛЕВЫХ ТЯГ ДВУХЛАПЫЙ
1879...

|Two-armed remover of ball seats and tie-rod ends|
Ciągacz podpyr kulowych i końcówek drążków kierownicy o dwu łapach

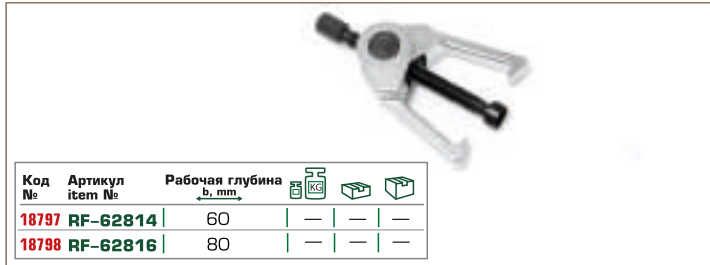

Код №	Артикул item №	Рабочая глубина b, mm			
18797	RF-62814	60	—	—	—
18798	RF-62816	80	—	—	—

RF-905T8 НАБОР СЪЕМНИКОВ ШАРОВЫХ ОПОР И НАКОНЕЧНИКОВ РУЛЕВЫХ ТЯГ
15383
5 pcs

|Tie rod end lifter| Ściągacz do sworzni kulistych|
Universal-Kugelgelenk-Abzieher| Extracteur de rotue|
Extractor de pernos esféricos



Размер зева Size jaw, mm			
20-22-24-27-30	6,2	2	26

RF-905T2 НАБОР СЪЕМНИКОВ ШАРОВЫХ ОПОР И НАКОНЕЧНИКОВ РУЛЕВЫХ ТЯГ "ВИЛКА"
15891
5 pcs

|Set of removers of fork type of ball seats and tie-rod ends|
Zestaw ściągaczy podpyr kulowych i końcówek drążków kierownicy "vilka"



Размер зева Size jaw, mm			
17.4-23.8-28.5	1,94	—	5

RF-62833 НАБОР СЪЕМНИКОВ ШАРОВЫХ ОПОР И НАКОНЕЧНИКОВ РУЛЕВЫХ ТЯГ
18800

|Set of removers of fork type of ball seats and tie-rod ends|
Zestaw ściągaczy podpyr kulowych i końcówek drążków kierownicy



Размер зева Size jaw, mm	Рабочая глубина b, mm			
23-33-28	50-60-70	—	—	—

RF-1710 СЪЕМНИК ШАРОВЫХ ОПОР PEUGEOT
26744
7 pcs

|Ball bearing puller| Ściągacz przegubu|



4 зуба под ключ 32мм	Внутренний диаметр, мм Inner diameter, mm	Наружный диаметр, мм Outer diameter mm			
	80-317	80/110/165	—	—	—

RF-903T2 НАБОР СЪЕМНИКОВ ШАРОВЫХ ОПОР И НАКОНЕЧНИКОВ РУЛЕВЫХ ТЯГ "ВИЛКА"
15251
3 pcs

|Tie rod end lifter| Ściągacz do sworzni kulistych|
Universal-Kugelgelenk-Abzieher| Extracteur de rotue|
Extractor de pernos esféricos



Размер зева Size jaw, mm			
17-23-28	3,5	5	85

RF-906T3 НАБОР СЪЕМНИКОВ ШАРОВЫХ ОПОР И НАКОНЕЧНИКОВ РУЛЕВЫХ ТЯГ
15254
5 pcs

|Set of removers of fork type of ball seats and tie-rod ends|
Zestaw ściągaczy podpyr kulowych i końcówek drążków kierownicy



5	—	4

RF-403116 НАБОР СЪЕМНИКОВ ШАРОВЫХ ОПОР И НАКОНЕЧНИКОВ РУЛЕВЫХ ТЯГ
15388
6 pcs

|Set of removers of fork type of ball seats and tie-rod ends|
Zestaw ściągaczy podpyr kulowych i końcówek drążków kierownicy



VW T4			
4,77	—	—	2

ÇOK KULLANIŞLI ROT KOLU SÖKME APARATI | ROTİL VE ROT BAŞI SÖKME ŞEKLİNDE APARAT SETİ

RF-905T10
19306

НАБОР СЪЕМНИКОВ ШАРОВЫХ ОПОР

Set of removers of fork type of ball seats and tie-rod ends
Zestaw ściągaczy podpyr kulowych i końcówek drążków kierownicy



Mercedes
W220|211|230|215|219|163|164



RF-9T0801 **СЪЕМНИК РУЛЕВЫХ ТЯГ УНИВЕРСАЛЬНЫЙ**
17013

| Rod end remover | Ściągacz do drążków kierowniczych |
Lenkstangeabzieher | Extracteur pour rotules de direction | Extractor de barras de
acoplamiento



Размер
Size, mm 1/2" | 27-42 | 0,4 | — | 20

RF-9T0802 **СЪЕМНИК РУЛЕВЫХ ТЯГ УНИВЕРСАЛЬНЫЙ**
17043

| Rod end remover | Ściągacz do drążków kierowniczych |
Lenkstangeabzieher | Extracteur pour rotules de direction | Extractor de barras de
acoplamiento



Размер
Size, mm 1/2" | 33-42 | 0,595 | — | 20

RF-904T7
15480

СЪЕМНИК РУЛЕВЫХ ТЯГ

| Rod end remover | Ściągacz do drążków kierowniczych |
Lenkstangeabzieher | Extracteur pour rotules de direction |
Extractor de barras de acoplamiento

4 pcs

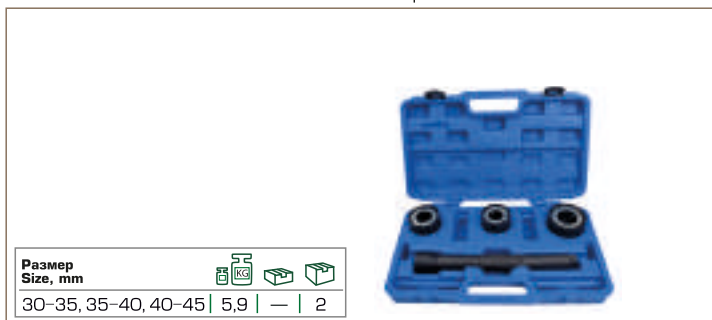

Размер
Size, mm 30-35, 35-40, 40-45 | 5,9 | — | 2

RF-905T11
17659

НАБОР ИНСТРУМЕНТОВ ДЛЯ СНЯТИЯ И УСТАНОВКИ ШАРОВЫХ ОПОР

| Tie rod end lifter | Ściągacz do sworzni kulistych |
Universal-Kugelgelenk-Abzieher | Extracteur de rotue | Extractor de pernos esféricos



BMW (E36)



RF-33110 **СЪЕМНИК РУЛЕВЫХ ТЯГ УНИВЕРСАЛЬНЫЙ**
16582

| Rod end remover | Ściągacz do drążków kierowniczych |
Lenkstangeabzieher | Extracteur pour rotules de direction | Extractor de barras de
acoplamiento



Размер
Size, mm 1/2" | 22-55 | — | — | —

RF-9T0204... **СЪЕМНИК ДЛЯ РУЛЕВЫХ ТЯГ**
1588...

| Tie rod end lifter | Ściągacz do sworzni kulistych |
Universal-Kugelgelenk-Abzieher | Extracteur de rotue | Extractor de pernos esféricos

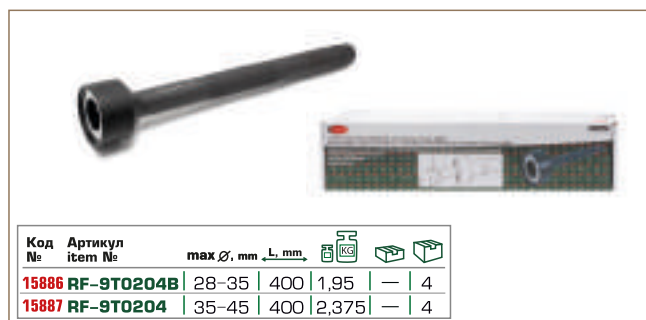

Код №	Артикул item №	max Ø, mm	L, mm	Icons	Icons	Icons
15886	RF-9T0204B	28-35	400	1,95	—	4
15887	RF-9T0204	35-45	400	2,375	—	4

RF-40915
18322

НАБОР ГОЛОВЕК И ГОЛОВЕК-БИТ ДЛЯ СТУПИЧНЫХ ГАЕК

| Socket set and bit socket set for wheel nuts |
Zestaw głowic i głowic-bitowy dla nakrętek piastowych



24-30-32 mm
1/2" M18
1/2" H14-H17

Автомобилей группы VAG



ÇOK KULLANIŞLI OTOMOBİL POYRA RULMANI DEĞİŞTİRME APARAT SETİ | POYRA SOMUN İÇİN SOKET VE BİT SOKET SETİ

RF-907T5
27412

НАБОР ГОЛОВОК ДЛЯ СТУПИЧНЫХ ГАЕК

| Socket set and bit socket set for wheel nuts |
Zestaw głowic i głowic-bitów dla nakrętek piastowych

7 pcs

55 mm - 6rp
2-3/8" 6R, 2-1/2" 6R,
2-3/8" 6PT, 2-9/16" 6R,
2-1/2" 6PT, 2-3/4 6R



NEW

RF-921T1
26374

**НАБОР ИНСТРУМЕНТОВ
ДЛЯ ЗАМЕНЫ СТУПИЧНЫХ ПОДШИПНИКОВ**

Tool set for replacing wheel bearings
Zestaw narzędzi do wymiany łożysk piastowych

Ø, mm | | - | - | -

62,66,72 | - | - | -



NEW

RF-921T1
15650

**НАБОР ИНСТРУМЕНТОВ ДЛЯ ЗАМЕНЫ
СТУПИЧНЫХ ПОДШИПНИКОВ**

| Tool set for replacing wheel bearings |
Zestaw narzędzi do wymiany łożysk piastowych

14 pcs

AUDI A2, SEAT: Ibiza
SKODA: Fabia, Roomster
VW: Polo, Fox

Ø, mm | | - | 2

72 | 7,1 | - | 2



RF-917T3
17072

**НАБОР ИНСТРУМЕНТОВ ДЛЯ ЗАМЕНЫ
СТУПИЧНЫХ ПОДШИПНИКОВ**

| Tool set for replacing wheel bearings |
Zestaw narzędzi do wymiany łożysk piastowych

Ø, mm | | - | 2

85 | 9 | - | 2



RF-4305
25681

**НАБОР ИНСТРУМЕНТОВ ДЛЯ ЗАМЕНЫ
СТУПИЧНЫХ ПОДШИПНИКОВ**

| Tool set for replacing wheel bearings |
Zestaw narzędzi do wymiany łożysk piastowych

RF-924T1A
26375

**НАБОР ИНСТРУМЕНТОВ ДЛЯ ЗАМЕНЫ
СТУПИЧНЫХ ПОДШИПНИКОВ**

| Tool set for replacing wheel bearings |
Zestaw narzędzi do wymiany łożysk piastowych

11 pcs

Ford Transit

Ø, mm | | - | -

- | - | -



NEW

VAG

Марка автомобиля car brand	Ø, mm				
VW Lupo, Audi A2 1.21;	62	-	-	-	-
VW Polo, Fabia;	66	-	-	-	-
VW Polo, Fabia;	72	-	-	-	-
VW T5/Touareg/Multivan	85	-	-	-	-

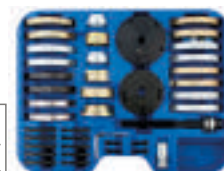

NEW

RF-924T1
15477

**НАБОР ИНСТРУМЕНТОВ ДЛЯ ЗАМЕНЫ
СТУПИЧНЫХ ПОДШИПНИКОВ УНИВЕРСАЛЬНЫЙ**

| Universal tool set for replacing wheel bearings |
Uniwersalny zestaw narzędzi do wymiany łożysk piastowych

23 pcs

Ø, mm | | - | 2

9,82 | - | 2



RF-920T3
17720

**НАБОР ИНСТРУМЕНТОВ ДЛЯ ЗАМЕНЫ
СТУПИЧНЫХ ПОДШИПНИКОВ УНИВЕРСАЛЬНЫЙ**

| Universal tool set for replacing wheel bearings |
Uniwersalny zestaw narzędzi do wymiany łożysk piastowych

15 pcs

Внешние Ø, mm | | - | - | -

62-64-66-68-72-74 | - | - | -



SÜSPANSİYON LASTİĞİ DEĞİŞTİRME ALET SETİ | KASNAK VE POYRA SÖKME APARATI

RF-920T1 НАБОР ИНСТРУМЕНТОВ ДЛЯ ЗАМЕНЫ
17823 СТУПИЧНЫХ ПОДШИПНИКОВ УНИВЕРСАЛЬНЫЙ
17 pcs
| Universal tool set for replacing wheel bearings |
Uniwersalny zestaw narzędzi do wymiany łożysk piastowych |



RF-927T1 НАБОР ИНСТРУМЕНТОВ ДЛЯ ЗАМЕНЫ
17312 СТУПИЧНЫХ ПОДШИПНИКОВ
25 pcs
| Tool set for replacing wheel bearings |
Zestaw narzędzi do wymiany łożysk piastowych |



RF-6640... СЪЕМНИК ШКИВОВ И СТУПИЦ
1880... | Pulley and hub puller | Ciągacz kół cięgowych i piast |



RF-659200M СЪЕМНИК СТУПИЦЫ СБОРНЫЙ МЕХАНИЧЕСКИЙ
19109 Tool set for replacing wheel bearings
Zestaw narzędzi do wymiany łożysk piastowych



RF-947G1 НАБОР СЪЕМНИКОВ ДЛЯ СТУПИЦ
17667 | Pulley and hub puller | Ciągacz kół cięgowych i piast |

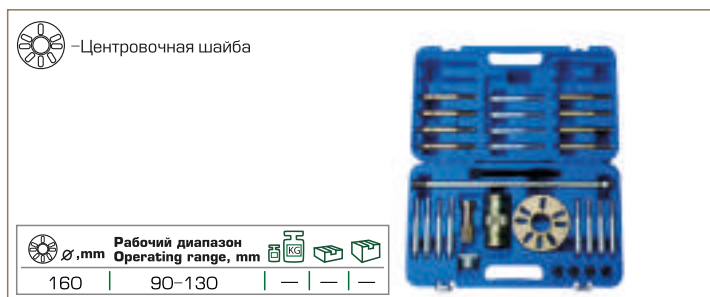

RF-905T4 НАБОР ИНСТРУМЕНТОВ ДЛЯ ЗАМЕНЫ
15892 САЙЛЕНТБЛОКОВ ЗАДНЕЙ ПОДВЕСКИ
5 pcs
| Tool set for rear suspension rubber bushing replacement |
Zestaw narzędzi do wymiany wkładek połączenia przegubowego sprężystego podwozia tylnego |



RF-905T17 НАБОР ИНСТРУМЕНТОВ
16105 ДЛЯ ЗАМЕНЫ САЙЛЕНТБЛОКОВ
4 pcs
| Tool set for rubber bushing replacement | Zestaw narzędzi
do wymiany wkładek połączenia przegubowego sprężystego



RF-905T13 НАБОР ИНСТРУМЕНТОВ ДЛЯ ЗАМЕНЫ
25914 САЙЛЕНТБЛОКОВ
6 pcs
| Tool set for rubber bushing replacement | Zestaw narzędzi
do wymiany wkładek połączenia przegubowego sprężystego



SÜSPANSİYON LASTİĞİ DEĞİŞTİRME ALET SETİ

RF-907T6
17830

8 pcs

НАБОР ИНСТРУМЕНТОВ ДЛЯ ЗАМЕНЫ САЙЛЕНТБЛОКОВ

| Tool set for rubber bushing replacement | Zestaw narzędzi do wymiany wkładek połączenia przegubowego sprężystego

VW POLO, SEAT LBIZA IV
CORDOBA, ALTEA
SKODA FABIA
ROOMSTER, AUDI A2



RF-913T3
16592

6 pcs

НАБОР ИНСТРУМЕНТОВ ДЛЯ ЗАМЕНЫ САЙЛЕНТБЛОКОВ

| Tool set for rubber bushing replacement | Zestaw narzędzi do wymiany wkładek połączenia przegubowego sprężystego

BMW
E53 X5



RF-905T5
26369

4 pcs

НАБОР ИНСТРУМЕНТОВ ДЛЯ ЗАМЕНЫ САЙЛЕНТБЛОКОВ ЗАДНЕГО ПОДРАМНИКА

| Tool set for rubber bushing replacement | Zestaw narzędzi do wymiany wkładek połączenia przegubowego sprężystego

NEW

Ford Mondeo



RF-905T16
17707

7 pcs

НАБОР ИНСТРУМЕНТОВ ДЛЯ ЗАМЕНЫ САЙЛЕНТБЛОКОВ

| Tool set for rubber bushing replacement | Zestaw narzędzi do wymiany wkładek połączenia przegubowego sprężystego

FIAT
Stilo, Bravo
Lancia Delta



RF-906T6
17829

8 pcs

НАБОР ИНСТРУМЕНТОВ ДЛЯ ЗАМЕНЫ САЙЛЕНТБЛОКОВ

| Tool set for rubber bushing replacement | Zestaw narzędzi do wymiany wkładek połączenia przegubowego sprężystego

BMW
1, 3, 5, 6, 7, 8
Z4 серии и mini



RF-903T4
17702

6 pcs

НАБОР ИНСТРУМЕНТОВ ДЛЯ ЗАМЕНЫ САЙЛЕНТБЛОКОВ

| Tool set for rubber bushing replacement | Zestaw narzędzi do wymiany wkładek połączenia przegubowego sprężystego

BMW Mini
R50, R52, R53
R55-R59



RF-905T12
16588

6 pcs

НАБОР ИНСТРУМЕНТОВ ДЛЯ ЗАМЕНЫ САЙЛЕНТБЛОКОВ

| Tool set for rubber bushing replacement | Zestaw narzędzi do wymiany wkładek połączenia przegubowego sprężystego

Ford Fiesta
IV, KA



RF-908T7
16265

8 pcs

НАБОР ИНСТРУМЕНТОВ ДЛЯ ЗАМЕНЫ САЙЛЕНТБЛОКОВ

| Tool set for rubber bushing replacement | Zestaw narzędzi do wymiany wkładek połączenia przegubowego sprężystego

Opel/Vauxhall Vectra



AKS TAŞIYICI AÇMA BİT SOKET TAKIMI | MANDREL SETLİ SÜSPANSİYON LASTİĞİ VE RULMAN SÖKME APARATI

RF-9T0308
26377

НАБОР ИНСТРУМЕНТОВ ДЛЯ ЗАМЕНЫ САЙЛЕНТБЛОКОВ

| Tool set for rubber bushing replacement | Zestaw narzędzi do wymiany wkładek połączenia przegubowego sprężystego



NEW

Mercedes-Benz W410



RF-933T2
26376
27 pcs

НАБОР ДЛЯ ЗАМЕНЫ САЙЛЕНТБЛОКОВ, ВТУЛОК И ПОДШИПНИКОВ

| Replacement kit for bushings, bushings and bearings | Ciągacz przegubu

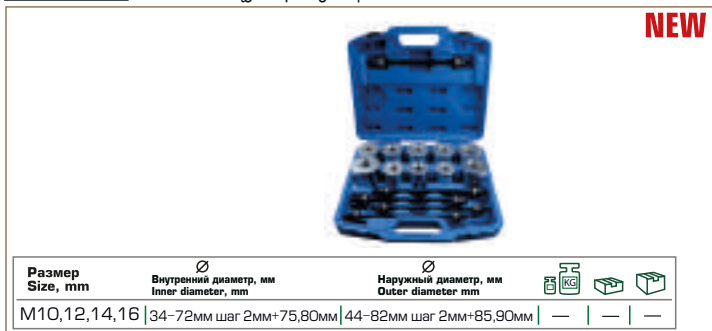

NEW

Размер Size, mm	Внутренний диаметр, мм Inner diameter, mm	Наружный диаметр, мм Outer diameter, mm			
M10,12,14,16	34-72мм шаг 2мм+75,80мм	44-82мм шаг 2мм+85,90мм			

RF-909T2
17008
21 pcs

СЪЕМНИК САЙЛЕНТБЛОКОВ И ПОДШИПНИКОВ С НАБОРОМ ОПРАВОК

| Puller of rubber bushings and bearings with set of mandrels | Ciągacz wkładek połączenia przegubowego sprężystego i łożysk z zestawem opravek



RF-933T1
15263
26 pcs

НАБОР ДЛЯ ЗАМЕНЫ САЙЛЕНТБЛОКОВ ВТУЛОК И ПОДШИПНИКОВ

| Set for rubber bushing and bearing replacement | Zestaw narzędzi do wymiany wkładek połączenia przegubowego sprężystego tulei i łożysk



Размер Size			
M10-M12-M14-M16	19,9		1

RF-921T2
17666
21 pcs

СЪЕМНИК САЙЛЕНТБЛОКОВ И ПОДШИПНИКОВ С НАБОРОМ ОПРАВОК

| Puller of rubber bushings and bearings with set of mandrels | Ciągacz wkładek połączenia przegubowego sprężystego i łożysk z zestawem opravek



RF-403124
17309
4 pcs

НАБОР ФИКСАТОРОВ ДЛЯ ПОДРАМНИКА

| Set of clamps for subframe | Zestaw fiksatoryw do ramy podsilnikowej



RF-905T7
19308
5 pcs 1/2"

НАБОР ГОЛОВЕК ЗУБЧАТЫХ

| Set of gear heads | Zestaw głowic zębatych



NEW

Mercedes Benz
W460,461,463,116,
123,107,114,115,116



RF-9T1302
16598
2 pcs 1/2"

НАБОР ГОЛОВЕК-БИТ ДЛЯ РАЗЖИМА ПОВОРОТНОГО КУЛАКА

| Bit socket set for steering knuckle release | Zestaw głowic-bitów do otwarcia kulaka obrotowego

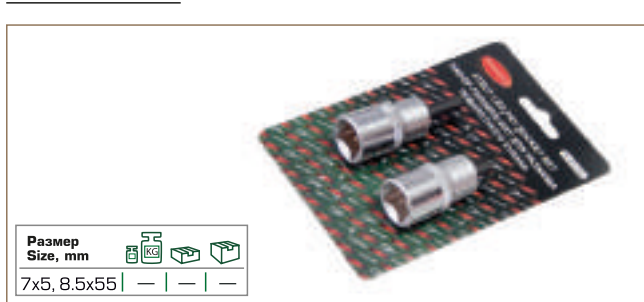

Размер Size, mm			
7x5, 8.5x55			

MAFSAL İSTAVROZ SÖKME APARATI | MAFSAL İSTAVROZ KELEPÇE PENSESİ

RF-912T3

27413

15 pcs

НАБОР ИНСТРУМЕНТОВ ДЛЯ РАСШИРЕНИЯ ПОСАДОЧНОГО МЕСТА РЫЧАГОВ ПОДВЕСКИ



RF-9T0502

17964

ПРИСПОСОБЛЕНИЕ ДЛЯ ЗАМЕНЫ ПЫЛЬНИКА ШРУСА ПНЕВМАТИЧЕСКОЕ

| Pneumatic fixture for driveshaft bush replacement | Pneumatyczne urządzenie do wymiany пыльника przegubu homokinetycznego |



RF-9T0505

26813

СЪЕМНИК ШРУСА МЕХАНИЧЕСКИЙ

| CV joint puller | Mechaniczny ściągacz przegubu homokinetycznego |



RF-62520

11608

КЛЕЩИ ДЛЯ ХОМУТОВ ШРУСА

| Pliers for cv joint clamps | Kleszcze dojarzem (strzemion, klamer) przegubu homokinetycznego |



RF-62526

15880

КЛЕЩИ ДЛЯ ХОМУТОВ ШРУСА

| CV boot clamp pliers | Szczypce do opasek osłony przegubu |

Zange für Schellen der Gelenkabdeckung | Pince pour collier a recouvrement de joint | Alicates para abrazadera de protecciyn de la junta



С возможностью затяжки динамометрическим ключом / With the possibility of tightening with torque wrench **1/2"**

0,62 | — | 30

RF-62527

16097

КЛЕЩИ ДЛЯ ХОМУТОВ ШРУСА

| CV boot clamp pliers | Szczypce do opasek osłony przegubu |

Zange für Schellen der Gelenkabdeckung | Pince pour collier a recouvrement de joint | Alicates para abrazadera de protecciyn de la junta



С возможностью затяжки динамометрическим ключом / With the possibility of tightening with torque wrench **3/8"**

— | — | —

RF-62519

17653

КЛЕЩИ ДЛЯ ХОМУТОВ ШРУСА

| CV boot clamp pliers | Szczypce do opasek osłony przegubu |

Zange für Schellen der Gelenkabdeckung | Pince pour collier a recouvrement de joint | Alicates para abrazadera de protecciyn de la junta

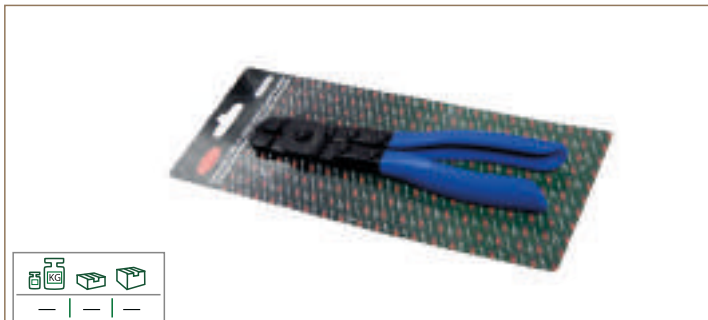

— | — | —

RF-62519A

18323

КЛЕЩИ ДЛЯ ХОМУТОВ ШРУСА

| CV boot clamp pliers | Szczypce do opasek osłony przegubu |

Zange für Schellen der Gelenkabdeckung | Pince pour collier a recouvrement de joint | Alicates para abrazadera de protecciyn de la junta

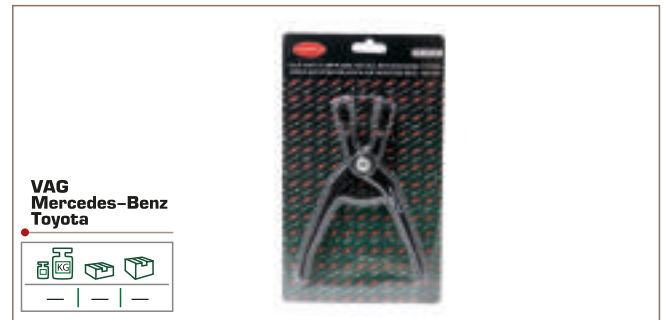

VAG
Mercedes-Benz
Toyota

— | — | —

HASARLI VIDA VE SOMUN İÇİN EKSTRAKTÖR SOKET SETİ | DÖKME DİSK KORUMA KAPAKLI DERİN DALMA SOKET

RF-62525
7865

**ПРИСПОСОБЛЕНИЕ ДЛЯ УСТАНОВКИ
ЛЕНТОЧНЫХ ХОМУТОВ ШРУСА**
| Installer of cv joint band clamps | Urządzenie do instalowania
taśmowychjarzem (strzemion, klamer) przegubu homokinetycznego



0,3	20	60
-----	----	----

RF-9T0206
15399

**ГОЛОВКА УДАРНАЯ ТОНКОСТЕННАЯ
ДЛЯ ЛИТЫХ ДИСКОВ**
| Thin-wall impact socket | Głowica uderzeniowa o cienkich ścianach |

1/2"



Mercedes-Benz

Размер Size, mm	0,24	50
-----------------	------	----

RF-906...

**ГОЛОВКА-ЭКСТРАКТОР ДЛЯ ПОВРЕЖДЕННЫХ
БОЛТОВ/ГАЕК**
| Damaged bolt/nut extractor |
Głowica-ekstraktor do uszkodzonych bolcyw/ nakrętek |

1/2"

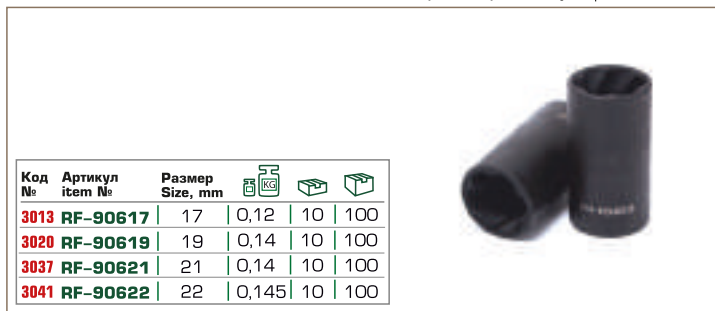

Код №	Артикул item №	Размер Size, mm	0,12	10	100
3013	RF-90617	17	0,12	10	100
3020	RF-90619	19	0,14	10	100
3037	RF-90621	21	0,14	10	100
3041	RF-90622	22	0,145	10	100

RF-912U3-21L
18330

**ГОЛОВКА-ЭКСТРАКТОР ДЛЯ ПОВРЕЖДЕННЫХ
БОЛТОВ/ГАЕК УДЛИНЕННАЯ**
| Damaged bolt/nut extended extractor | Głowica-ekstraktor
do uszkodzonych bolcyw/nakr tekprzed użona |

1/2"



Размер Size, mm	21	-	-	-
-----------------	----	---	---	---

RF-75131...L

ГОЛОВКА УДАРНАЯ ТОНКОСТЕННАЯ

|Thin-walled impact head|
Głowica uderzeniowa cienkościennych

1/2"

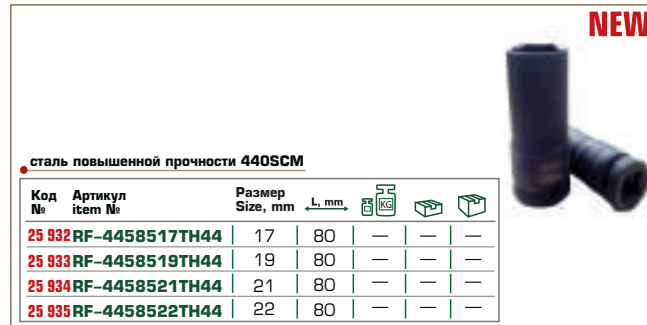

сталь повышенной прочности 440SCM

Код №	Артикул item №	Размер Size, mm	L, mm	0,8	20	46
25 932	RF-4458517TH44	17	80	-	-	-
25 933	RF-4458519TH44	19	80	-	-	-
25 934	RF-4458521TH44	21	80	-	-	-
25 935	RF-4458522TH44	22	80	-	-	-

RF-44585...C

**ГОЛОВКА ГЛУБОКАЯ ДЛЯ ЛИТЫХ ДИСКОВ
С ЗАЩИТНЫМ КОЖУХОМ**

| Deep well socket with protective casing for alloy wheels |
Głowica głęboka dodyskylwaných z os.óną ochronną dla dyskykylwaných |

1/2"



Код №	Артикул item №	Размер Size, mm	0,21	40
1555	RF-4458517C	17	0,21	40
1564	RF-4458519C	19	0,223	40
3059	RF-4458521C	21	0,235	40
16237	RF-4458522C	22	-	-
25682	RF-4458525C	22	-	-

NEW

RF-75131...L

**ГОЛОВКА-ЭКСТРАКТОР
ДЛЯ ПОВРЕЖДЕННЫХ БОЛТОВ/ГАЕК**

|Thin-walled impact head|
Głowica uderzeniowa cienkościennych

1/2"



Код №	Артикул item №	Размер Size, mm	0,8	20	46
19 310	RF-912U3-17L	17	-	-	-
19 311	RF-912U3-19L	19	-	-	-
19 312	RF-912U3-22L	22	-	-	-

NEW

RF-906U2
15255

**НАБОР ГОЛОВОК
ДЛЯ ПОВРЕЖДЕННЫХ БОЛТОВ И ГАЕК**

| Damaged bolt/nut extended extractor set | Zestaw głowic
do uszkodzonych bolcyw i nakrętek |

5 pcs 1/2"



Размер Size, mm	17-19-21-22	0,8	20	46
-----------------	-------------	-----	----	----

HASARLI VİDA VE SOMUN İÇİN EKSTRAKTÖR SOKET SETİ KORUMA KAPAĞI İÇİNDE | BIJON CİVATA İÇİN SOKET SETİ | DÖRTLÜ BIJON ANAHTARI

RF-4032

15232

3 pcs 1/2"

НАБОР ГОЛОВОК УДАРНЫХ ДЛЯ ЛИТЫХ ДИСКОВ В ЗАЩИТНОМ КОЖУХЕ

|Set of impact sockets for alloy wheels in protective casing| Zestaw głowicuderzeniowychdo dysków lanychw os onieochronnej|



Размер Size, mm			
17-19-21	0,875	20	160

RF-4032TH44

25931

4 pcs 1/2"

НАБОР ГОЛОВОК УДАРНЫХ ТОНКОСТЕННЫХ

|Tool set for wheel stud thread recovery (cutting)| Zestaw nasadek udarowych cienkościennych



NEW

• сталь повышенной прочности 440SCM

Размер Size			
17,19+17.19 в защитном кожухе	—	—	—

RF-403454

17334

4 pcs

НАБОР ИНСТРУМЕНТОВ ДЛЯ ВОССТАНОВЛЕНИЯ (НАРЕЗАНИЯ) РЕЗЬБЫ ШПИЛЕК КОЛЕСА

|Tool set for wheel stud thread recovery (cutting)| Zestaw narzędzi do odnowienia (ci,cia gwintu) gwintu śrub dwustronnych koła|



Размер Size			
M12x1.25, M12x1.5, M14x1.5	—	—	—

RF-302821

17698

21 pcs

НАБОР ГОЛОВОК ДЛЯ СЕКРЕТНЫХ КОЛЕСНЫХ БОЛТОВ

|Socket set for secret wheel bolts|



• BMW

Размерный номер Size №	Головка Head, mm			
41-60	17	—	—	—

RF-302822

17699

22 pcs

НАБОР ВСТАВОК ДЛЯ СЕКРЕТНЫХ КОЛЕСНЫХ БОЛТОВ

|Insertion set for secret wheel bolts| Zestaw wkładowy do ukrytych bolcyw koła|



• BMW

Размерный номер Size №, mm			
41-60	—	—	—

RF-403533

17700

3 pcs

НАБОР ГОЛОВОК-БИТ ДЛЯ КОЛЕСНЫХ БОЛТОВ

|Bit socket set for wheel bolts| Zestaw głowic-bitywdo bolcyw koła|

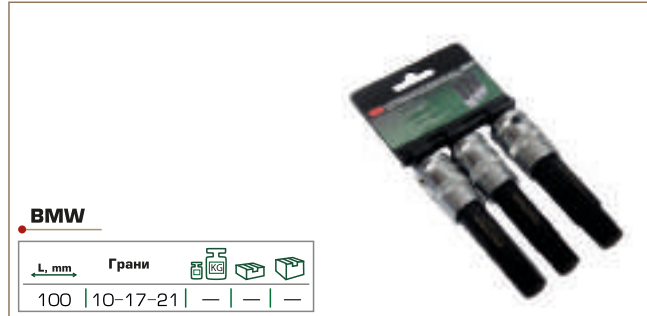

• BMW

L, mm	Грани			
100	10-17-21	—	—	—

RF-681B...

803...

КЛЮЧ БАЛОННЫЙ Г-ОБРАЗНЫЙ

|L-shaped wheel wrench| Klucz butlowy w kształcie - Г|

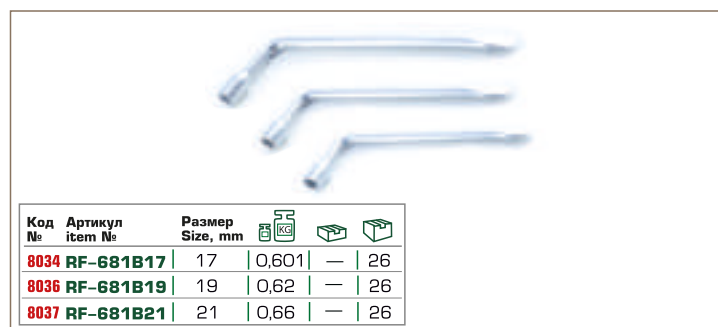

Код №	Артикул item №	Размер Size, mm			
8034	RF-681B17	17	0,601	—	26
8036	RF-681B19	19	0,62	—	26
8037	RF-681B21	21	0,66	—	26

RF-681B400

11832

КЛЮЧ БАЛОННЫЙ КРЕСТОВОЙ

|Cross rim wrench| Krzyżakowy klucz do kół| Kreuzschlüssel| Cl en étoile aux roues| Llave cruz para ruedas



Адаптер 1/2" мм			
17-19-21-22	1,5	—	12

İKİ AĞIZLI BİJON ANAHTAR KOLU | REDÜKTÖRLÜ EL SOMUN AÇMA CİHAZI | DÖRTLÜ BİJON ANAHTARI

RF-681A500
27402

КЛЮЧ БАЛОННЫЙ ПЕРЕСТАВНОЙ
| Cross rim wrench | Krzyżakowy klucz do kół | Kreuzschlüssel |
Clé en croix aux roues | Llave cruz para ruedas

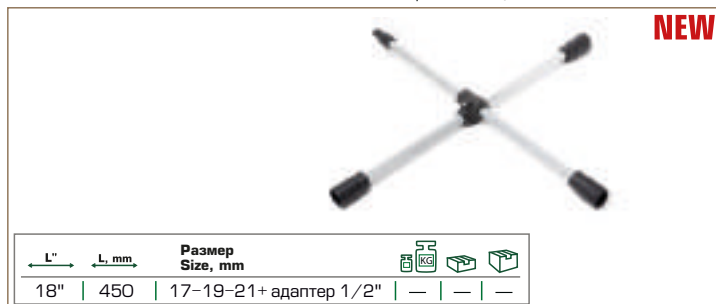

RF-681500
27364

КЛЮЧ БАЛОННЫЙ СКЛАДНОЙ ПЕРЕСТАВНОЙ
| Cross rim wrench | Krzyżakowy klucz do kół | Kreuzschlüssel |
Clé en croix aux roues | Llave cruz para ruedas



RF-677...

КЛЮЧ БАЛОННЫЙ ТОРЦОВЫЙ
| Allen wheel wrench | Klucz butlowyczołowy |

Код №	Артикул item №	Размер Size, mm	L, mm	Icons			NEW
1489	RF-6771921	19x21	300	1,15	5	15	
1336	RF-6772427	24x27	400	1,4	5	10	
28071	RF-6772730	27x30	400	—	—	—	
2853	RF-6773032	30x32	400	1,7	5	10	
26747	RF-6773033	30x33	400	—	—	—	
2862	RF-6773233	32x33	400	1,8	5	10	
26 845	RF-6773238	32x38	400	—	—	—	
26 701	RF-6773336	33x36	400	—	—	—	
26 700	RF-6772238	22-□ 38-○	400	—	—	—	

RF-67701
2785

ВОРОТОК ДЛЯ БАЛОННОГО КЛЮЧА

| Tubular socket wrench handle | Pokrętko do kluczy rurowych |
Stellstab für Rohrschlüssel | Support de clés à tube | Mango para las llaves de tubo



RF-3411277
28267

ГАЙКОВЕРТ РУЧНОЙ С РЕДУКТОРОМ
| Laborsavewrenc | Mechanicznywzmacniaczmomentu |
Drehmomentverstärker | Amplificateur de couple mécanique | Mecanismo de reforzar elmomento



RF-3411393
10916

ГАЙКОВЕРТ РУЧНОЙ С РЕДУКТОРОМ
| Laborsavewrenc | Mechanicznywzmacniaczmomentu |
Drehmomentverstärker | Amplificateur de couple mécanique | Mecanismo de reforzar elmomento

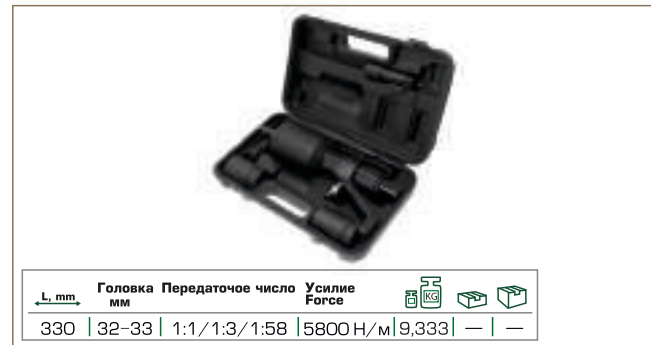

RF-34114102
10917

ГАЙКОВЕРТ РУЧНОЙ С РЕДУКТОРОМ
| Laborsavewrenc | Mechanicznywzmacniaczmomentu |
Drehmomentverstärker | Amplificateur de couple mécanique | Mecanismo de reforzar elmomento



RF-9B0302
15267

ПРИСПОСОБЛЕНИЕ ДЛЯ УСТАНОВКИ ВЕНТИЛЕЙ
| Tire valve stem inserter | Przeciagacz do zaworkyw gumowych |
Abziehvorrichtung für die Gummiventile | Levier tire-valve | Brocha de tracciyn para las válvulas de goma

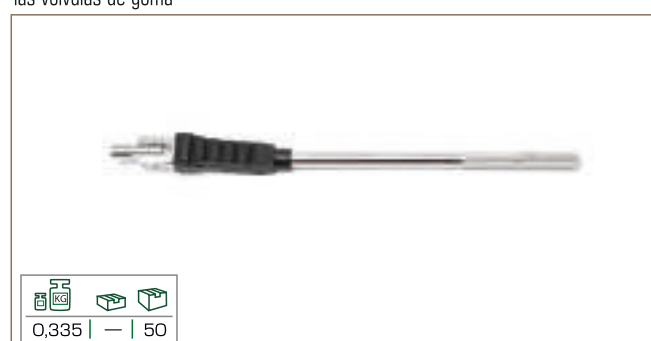

VALF VE PİSTON SUPABI KURULUM APARATI | OTOMOBİL JANT PCD ÖLÇME APARATI | MONTAJ KOLU

RF-9B0301
15266

ПРИСПОСОБЛЕНИЕ ДЛЯ УСТАНОВКИ ВЕНТИЛЕЙ И ЗОЛОТНИКОВ

| Installer of valves and slide valves | Urz dzenie do instalowania zaworow i suwakyw rozrz dczych |



0,29	—	100

RF-6821
1386

ПАССАТИЖИ ДЛЯ БАЛАНСИРОВОЧНЫХ ГРУЗОВ

| Wheel balancing weight pliers | Czczypce uniwersalnede rywnowagyw |

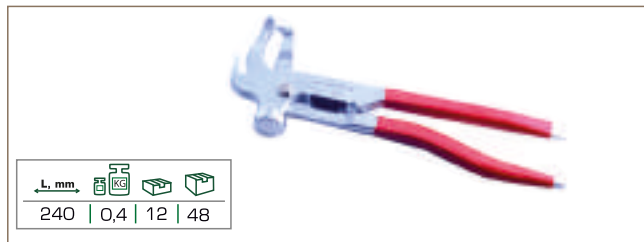

L, mm	0,4	12	48

RF-40342
17335

ЦИФРОВОЙ ИЗМЕРИТЕЛЬ ГЛУБИНЫ ПРОТЕКТОРА

| Digital tread depth gauge | Miernik cyfrowy głębo ci protektora |

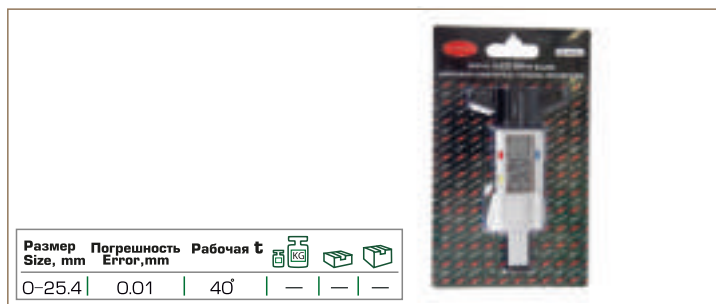

Размер Size, mm	Погрешность Error, mm	Рабочая t			
0-25.4	0.01	40	—	—	—

RF-40341
15883

ПРИСПОСОБЛЕНИЕ ДЛЯ ИЗМЕРЕНИЯ PCD АВТОМОБИЛЬНЫХ ДИСКОВ

| Wheel pcd measuring tool |

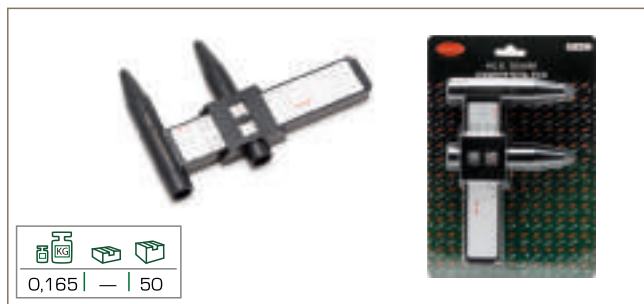

0,165	—	50

RF-750500...
32...

МОНТИРОВОЧНАЯ ЛОПАТКА

| Wrecking bar | tyzka do opon | Reifenmontierhebel |
Cuillère a pneus | Desmontable parasallant

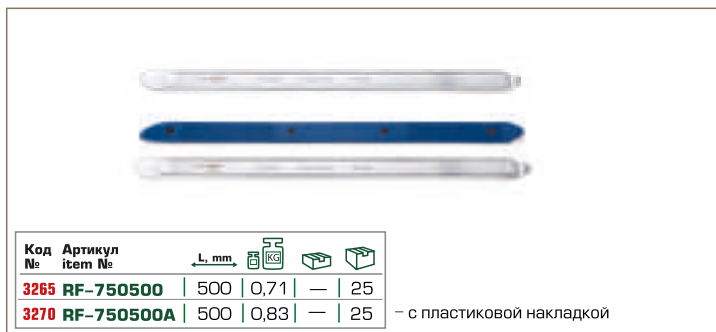

Код №	Артикул item №	L, mm			
3265	RF-750500	500	0,71	—	25
3270	RF-750500A	500	0,83	—	25

— с пластиковой накладкой

RF-687...
29...

МОНТАЖКА ИЗОГНУТАЯ С ПРОРЕЗИНЕННОЙ РУКОЯТКОЙ

| Wrecking bar | tyzka do opon | Reifenmontierhebel |
Cuillère a pneus | Desmontable parasallantas

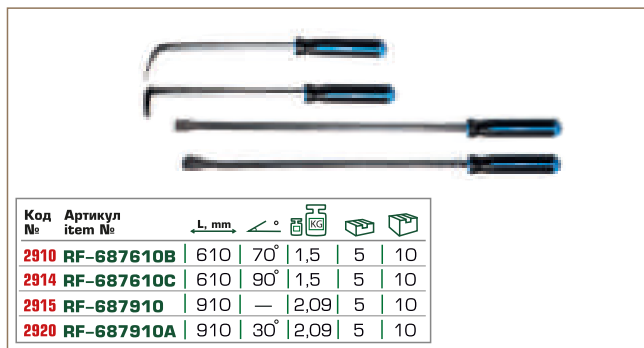

Код №	Артикул item №	L, mm	∠			
2910	RF-687610B	610	70°	1,5	5	10
2914	RF-687610C	610	90°	1,5	5	10
2915	RF-687910	910	—	2,09	5	10
2920	RF-687910A	910	30°	2,09	5	10

RF-904U...D
170...

МОНТИРОВКА ИЗОГНУТАЯ С ПРОРЕЗИНЕННОЙ ЗАЩИТНОЙ РУКОЯТКОЙ

| Curved crowbar with rubberized protective handle |

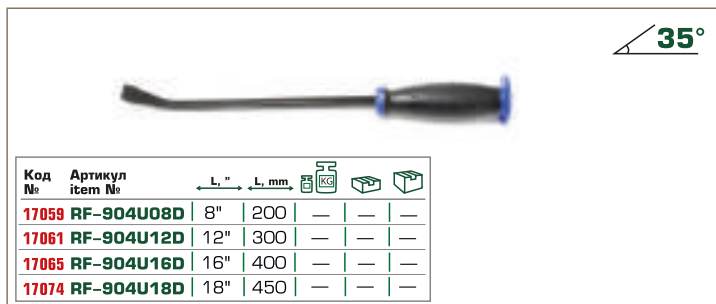

Код №	Артикул item №	L, "	L, mm			
17059	RF-904U08D	8"	200	—	—	—
17061	RF-904U12D	12"	300	—	—	—
17065	RF-904U16D	16"	400	—	—	—
17074	RF-904U18D	18"	450	—	—	—

RF-904U...
164...

МОНТИРОВКА ИЗОГНУТАЯ

| Curved crowbar |

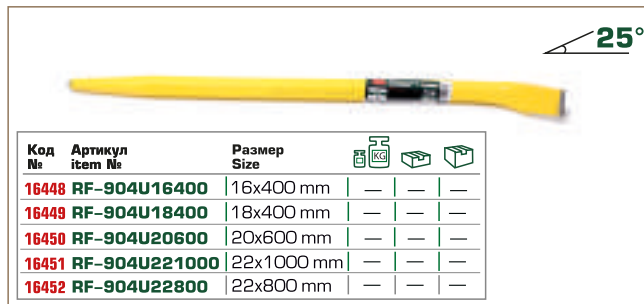

Код №	Артикул item №	Размер Size			
16448	RF-904U16400	16x400 mm	—	—	—
16449	RF-904U18400	18x400 mm	—	—	—
16450	RF-904U20600	20x600 mm	—	—	—
16451	RF-904U221000	22x1000 mm	—	—	—
16452	RF-904U22800	22x800 mm	—	—	—

GÖVDE İŞİ MENGENE KAVRAMA PENSE | MONTAJ KOLU SETİ | ÖZEL KAVISLİ MONTAJ KOLU

RF-67701S
26846

МОНТИРОВКА "КРЮК"
| Special curved crowbar |

NEW



L, mm	Ø, mm	KG	Box	Box
850	19	-	-	-

RF-904U4A
16453

НАБОР МОНТИРОВОК
| Set of crowbars |

4 pcs



L, mm	KG	Box	Box
200, 300, 375, 450	-	-	-

RF-904U4D
17076

НАБОР МОНТИРОВОК ИЗОГНУТЫХ
| Set of curved crowbars |

4 pcs



L, mm	KG	Box	Box
200, 300, 400, 450	-	-	-

RF-66103
17149

ЗАХВАТ ГЕЙФЕРНЫЙ ДЛЯ КУЗОВНЫХ РАБОТ
| Clamp hook for bodywork |

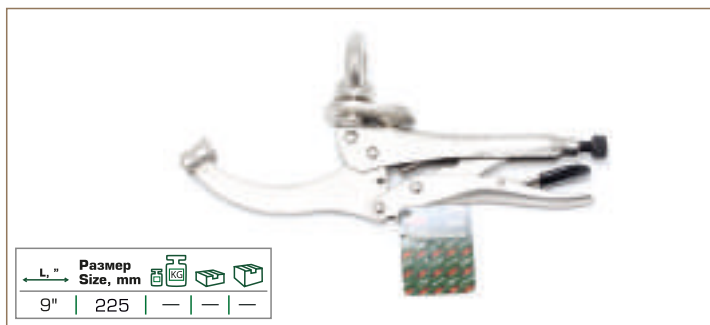

L, mm	Размер Size, mm	KG	Box	Box
9"	225	-	-	-

RF-94U6...
164...

МОНТИРОВКА СПЕЦИАЛЬНАЯ ИЗОГНУТАЯ
| Special curved crowbar |

90°

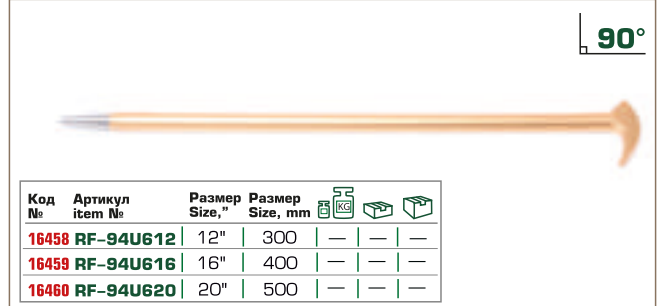

Код №	Артикул item №	Размер Size, "	Размер Size, mm	KG	Box	Box
16458	RF-94U612	12"	300	-	-	-
16459	RF-94U616	16"	400	-	-	-
16460	RF-94U620	20"	500	-	-	-

RF-904U4C
16454

НАБОР МОНТИРОВОК
| Set of crowbars |

4 pcs



L, mm	KG	Box	Box
200, 300, 450, 600	-	-	-

RF-904U2
18326

НАБОР МОНТИРОВОК
| Set of crowbars |

4 pcs



Размеры Size	KG	Box	Box
915ммx30°, 610ммx70°, 610ммx90°, 915ммx0°	-	-	-

RF-62517
17962

ЗАХВАТ ДЛЯ КУЗОВНЫХ РАБОТ
ОДНОФУНКЦИОНАЛЬНЫЙ MINI

| Small mouth pull clamp | Klamra blacharska samozaciskowa | Selbstklemmende Blechschele | Boucle pour tôle auto-serrant | Grapa de hojalateria autoprensora



max усилие, т Force	KG	Box	Box
3	-	-	-

TEK İŞLEVLİ GÖVDE İŞİ TUTUCU | İKİ İŞLEVLİ GÖVDE İŞİ TUTUCU

RF-9M1601 ЗАХВАТ ДЛЯ КУЗОВНЫХ РАБОТ ОДНОФУНКЦИОНАЛЬНЫЙ С ВОЗВРАТНОЙ ПРУЖИНОЙ
26213

| Small mouth pull clamp | Klamra blacharska samozaciskowa | Selbstklemmende Blechschele | Boucle pour tôle auto-serrant | Grapa de hojalatería autoprensora



RF-9M1602 ЗАХВАТ ДЛЯ КУЗОВНЫХ РАБОТ ОДНОФУНКЦИОНАЛЬНЫЙ С ВОЗВРАТНОЙ ПРУЖИНОЙ
26214

| Small mouth pull clamp | Klamra blacharska samozaciskowa | Selbstklemmende Blechschele | Boucle pour tôle auto-serrant | Grapa de hojalatería autoprensora



RF-62503 ЗАХВАТ ДЛЯ КУЗОВНЫХ РАБОТ ОДНОФУНКЦИОНАЛЬНЫЙ
17952

| Small mouth pull clamp | Klamra blacharska samozaciskowa | Selbstklemmende Blechschele | Boucle pour tôle auto-serrant | Grapa de hojalatería autoprensora



RF-62509 ЗАХВАТ ДЛЯ КУЗОВНЫХ РАБОТ ОДНОФУНКЦИОНАЛЬНЫЙ УДЛИНЕННЫЙ
17956

| Small mouth pull clamp | Klamra blacharska samozaciskowa | Selbstklemmende Blechschele | Boucle pour tôle auto-serrant | Grapa de hojalatería autoprensora

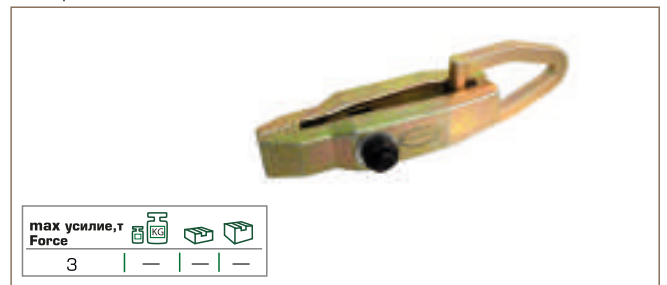

RF-62501 ЗАХВАТ ДЛЯ КУЗОВНЫХ РАБОТ ОДНОФУНКЦИОНАЛЬНЫЙ
17948

| Small mouth pull clamp | Klamra blacharska samozaciskowa | Selbstklemmende Blechschele | Boucle pour tôle auto-serrant | Grapa de hojalatería autoprensora



RF-62511 ЗАХВАТ ДЛЯ КУЗОВНЫХ РАБОТ ОДНОФУНКЦИОНАЛЬНЫЙ
17958

| Onefunctional body clamp for bodywork | Jednofunkcyjny chwytakdo prac blacharskich |

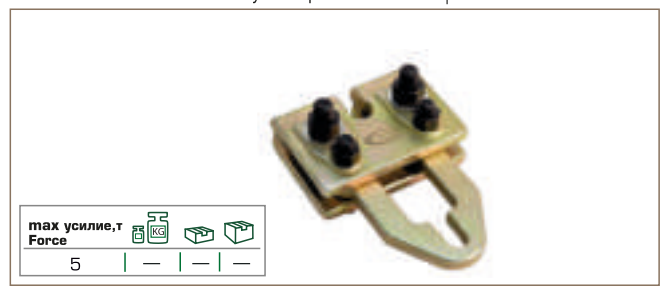

RF-62506 ЗАХВАТ ДЛЯ КУЗОВНЫХ РАБОТ ОДНОФУНКЦИОНАЛЬНЫЙ
17954

| Onefunctional body clamp for bodywork | Jednofunkcyjny chwytakdo prac blacharskich |



RF-62502A ЗАХВАТ ДЛЯ КУЗОВНЫХ РАБОТ ДВУХФУНКЦИОНАЛЬНЫЙ MINI
17951

| Small mouth pull clamp | Klamra blacharska samozaciskowa | Selbstklemmende Blechschele | Boucle pour tôle auto-serrant | Grapa de hojalatería autoprensora

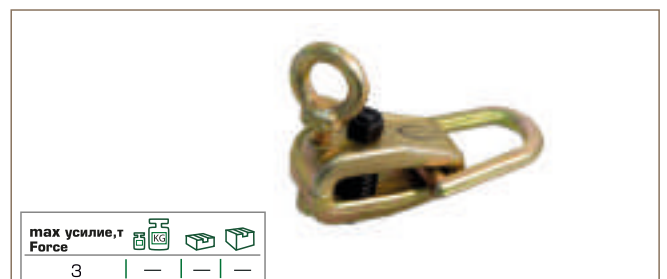

GÖVDE İŞİ KENDİNİ KILITLEME X TİPİ KISKAÇ | İŞLEVLİ GÖVDE İŞİ F TİPİ MENGENESİ | İKİ İŞLEVLİ GÖVDE İŞİ TUTUCU

RF-62505
17953

ЗАХВАТ ДЛЯ КУЗОВНЫХ РАБОТ ДВУХФУНКЦИОНАЛЬНЫЙ

| Small mouth pull clamp | Klamra blacharska samozaciskowa | Selbstklemmende Blechschele | Boucle pour tôle auto-serrant | Grapa de hojalatería autoprensora

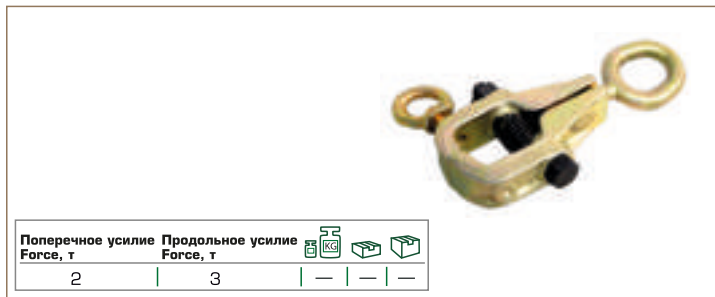

RF-62502
17950

ЗАХВАТ ДЛЯ КУЗОВНЫХ РАБОТ ДВУХФУНКЦИОНАЛЬНЫЙ

| Small mouth pull clamp | Klamra blacharska samozaciskowa | Selbstklemmende Blechschele | Boucle pour tôle auto-serrant | Grapa de hojalatería autoprensora



RF-62512
17959

ЗАХВАТ ДЛЯ КУЗОВНЫХ РАБОТ ДВУХФУНКЦИОНАЛЬНЫЙ

| Small mouth pull clamp | Klamra blacharska samozaciskowa | Selbstklemmende Blechschele | Boucle pour tôle auto-serrant | Grapa de hojalatería autoprensora

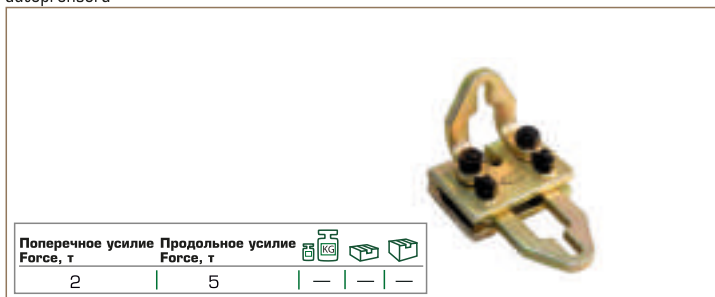

RF-62507
17955

ЗАХВАТ ДЛЯ КУЗОВНЫХ РАБОТ "СТРУБЦИНА" ДВУХФУНКЦИОНАЛЬНЫЙ

| Small mouth pull clamp | Klamra blacharska samozaciskowa | Selbstklemmende Blechschele | Boucle pour tôle auto-serrant | Grapa de hojalatería autoprensora



RF-62504
26208

ЗАХВАТ ДЛЯ КУЗОВНЫХ РАБОТ "СТРУБЦИНА"

| Small mouth pull clamp | Klamra blacharska samozaciskowa | Selbstklemmende Blechschele | Boucle pour tôle auto-serrant | Grapa de hojalatería autoprensora



RF-6250... ЗАХВАТ ДЛЯ КУЗОВНЫХ РАБОТ "СТРУБЦИНА" 179...

| Small mouth pull clamp | Klamra blacharska samozaciskowa | Selbstklemmende Blechschele | Boucle pour tôle auto-serrant | Grapa de hojalatería autoprensora



RF-62513
17960

ЗАХВАТ ДЛЯ КУЗОВНЫХ РАБОТ ТРЕХФУНКЦИОНАЛЬНЫЙ

| Trifunctional body clamp for bodywork | Tryfunkcyjny chwytak do prac blacharskich |



RF-62510
17957

ЗАХВАТ ДЛЯ КУЗОВНЫХ РАБОТ X-ОБРАЗНЫЙ САМОЗАЖИМНОЙ

| X-shaped self-locking body clamp for bodywork | Chwytak do prac blacharskich w kształcie x samozaciskowy |



METAL DELİCİ- KENAR BÜKME MAKİNASI | KAPORTA İŞLERİ İÇİN DOĞRULTMA ALET SETİ | DOĞRULTMA İÇİN VÜCUT İŞLERİ KİTİ TAKIMI

RF-62529 ЗАХВАТ ДЛЯ КУЗОВНЫХ РАБОТ
17963 | Small mouth pull clamp | Klamra blacharska samozaciskowa | Selbstklemmende Blechschelle | Boucle pour tôle auto-serrant | Grapa de hojalateria autoprensora



RF-9M0106 ПРОБОЙНИК-КРОМКОГИБ РУЧНОЙ ДЛЯ МЕТАЛЛА
7008 | Combination edge setter / hole punch plier | Dziurkarko-felcarka | Kombinierte Absetzzange Lochzange | Pince spéciale perforatrice carrosserie | Solapadora y ponchadora manua



RF-50713B НАБОР ИНСТРУМЕНТОВ РИХТОВОЧНЫХ ДЛЯ КУЗОВНЫХ РАБОТ
17330 | Set of planishing tools for bodywork | Zestaw narzędzi do fałdowania usztywniającego prac blacharskich
7 pcs



RF-665B МОЛОТОК ОБРАТНЫЙ ДЛЯ КУЗОВНЫХ РАБОТ С НАБОРОМ НАСАДОК
2707 | Sliding hammer with punch and chisel set for bodywork | Młotek zwrrotny do prac blacharskich z zestawem nasadyw | **9 pcs**



RF-6571412 ПОЛОТНО К РИХТОВОЧНОМУ РУБАНКУ
26629 | Set of planishing tools for bodywork | Zestaw narzędzi do fałdowania usztywniającego prac blacharskich



RF-9M0106 ПРОБОЙНИК-КРОМКОГИБ РУЧНОЙ ДЛЯ МЕТАЛЛА
19358 | Combination edge setter / hole punch plier | Dziurkarko-felcarka | Kombinierte Absetzzange Lochzange | Pince spéciale perforatrice carrosserie | Solapadora y ponchadora manua



RF-50719 НАБОР ИНСТРУМЕНТОВ РИХТОВОЧНЫХ ДЛЯ КУЗОВНЫХ РАБОТ
17331 | Set of planishing tools for bodywork | Zestaw narzędzi do fałdowania usztywniającego prac blacharskich
9 pcs

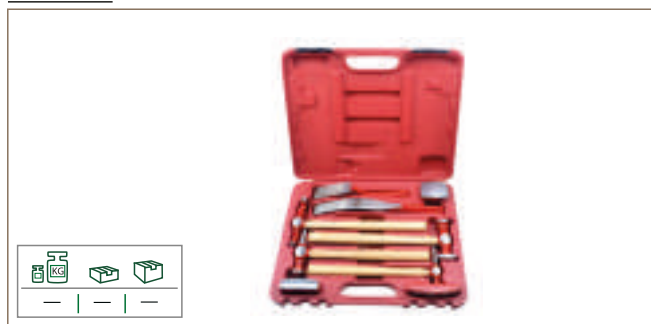

RF-905M4 ОБРАТНЫЙ МОЛОТОК С ПНЕВМОПРИВОДОМ И НАБОРОМ ПРИСОСОК ДЛЯ УДАЛЕНИЯ ВМЯТИН
28311 | Return hammer with pneumatic actuator and a set of suction cups to remove dents | Odwrócony młot pneumatyczny z zestawem przysawek do usuwania wgnieceń



ISI TABANCASI ILE DENT SÖKÜCÜ PAINTLESS DENT TEMIZLEME ARACI SETI

RF-N1714
26527

**НАБОР ИНСТРУМЕНТОВ ДЛЯ БЕСПОКРАСОЧНОГО
УДАЛЕНИЯ ВМЯТИН С ТЕРМОПИСТОЛЕТОМ**

| Tool kit for paintless dent removal with thermal gun |

49 pcs



FREN HIDROLIĞI TEST CİHAZI | DARBE SOKET 5-KÖŞELİ | ÇOK KULLANIŞLI FREN SİLİNDİR PİSTON GÖMME APARATI

RF-88501
17656

ТЕСТЕР ТОРМОЗНОЙ ЖИДКОСТИ
| Brake fluid tester | Tester płynu hamulcowego |



1xAAA | — | — | —

RF-65011
17289

ГОЛОВКА ДЛЯ ТОРМОЗНЫХ СУПОРТОВ ГРУЗОВЫХ А/М

| Socket for brake calipers for trucks | Głowica do suportów hamulcowych ciężarowych pojazdów mechanicznych |

3/8"



RF-65014MPB
5840

ГОЛОВКА УДАРНАЯ 5-ГРАННАЯ
| 5-point impact socket | Głowica uderzeniowa 5-cienna |

1/2"



Размер Size, mm | 14 | 0,08 | — | 200

RF-3051023
15217

ГОЛОВКА УДАРНАЯ 5-ГРАННАЯ

| 5-point impact socket | Głowica uderzeniowa 5-cienna |

3/8"

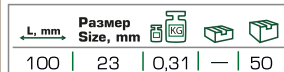

L, mm | Размер Size, mm | 100 | 23 | 0,31 | — | 50

RF-4036
15233

НАБОР ГОЛОВОК ДЛЯ ОБСЛУЖИВАНИЯ ТОРМОЗНОЙ СИСТЕМЫ АВТОМОБИЛЯ

| Socket set for car brake system maintenance | Zestaw głowic do obs ugi układu hamulcowego pojazdu |

3 pcs 1/2"

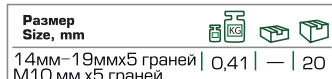

Размер Size, mm | 14мм-19ммx5 граней | M10 мм x5 граней | 0,41 | — | 20

RF-65801
17310

ПРИСПОСОБЛЕНИЕ ДЛЯ УТАПЛИВАНИЯ ПОРШНЕЙ ТОРМОЗНОГО ЦИЛИНДРА УНИВЕРСАЛЬНОЕ

| Universal device for embedding brake cylinder pistons | Urządzenie uniwersalne do zanurzenia tłoków cylindra hamulcowego |



RF-9B0401
17668

ПРИСПОСОБЛЕНИЕ ДЛЯ УТАПЛИВАНИЯ ПОРШНЕЙ ТОРМОЗНОГО ЦИЛИНДРА

| Device for embedding brake cylinder pistons | Urządzenie do zanurzenia tłoków cylindra hamulcowego |



RF-62902
16260

ПРИСПОСОБЛЕНИЕ ДЛЯ УТАПЛИВАНИЯ ПОРШНЕЙ ТОРМОЗНОГО ЦИЛИНДРА

| Device for embedding brake cylinder pistons | Urządzenie do zanurzenia tłoków cylindra hamulcowego |



RF-62903
17701

ПРИСПОСОБЛЕНИЕ ДЛЯ УТАПЛИВАНИЯ ПОРШНЕЙ ТОРМОЗНОГО ЦИЛИНДРА

| Device for embedding brake cylinder pistons | Urządzenie do zanurzenia tłoków cylindra hamulcowego |



RF-658...
1658...

ВИНТ ДЛЯ УТАПЛИВАНИЯ ТОРМОЗНЫХ ПОРШНЕЙ

| Screw for embedding brake pistons |



— левая резьба
— правая резьба

FREN KUMPAS BAKIM SETI

RF-65803
11621

НАБОР ДЛЯ ОБСЛУЖИВАНИЯ ТОРМОЗНЫХ ЦИЛИНДРОВ

2 pcs | Disc brake pad & caliper service tool kit | Zestaw ręcznych separatorów do zaciskyw hamulcowych | Werkzeugsatz von manuellen Separatoren für die Bremmsklemmen | Set de repousse piston de frein | Juego de separadores manuales para abrazaderas de freno



RF-65808
17787

НАБОР ДЛЯ ОБСЛУЖИВАНИЯ ТОРМОЗНЫХ ЦИЛИНДРОВ

8 pcs | Disc brake pad & caliper service tool kit | Zestaw ręcznych separatorów do zaciskyw hamulcowych | Werkzeugsatz von manuellen Separatoren für die Bremmsklemmen | Set de repousse piston de frein | Juego de separadores manuales para abrazaderas de freno



• Право/Левосторнный привод



RF-65806
16992

НАБОР ДЛЯ ОБСЛУЖИВАНИЯ ТОРМОЗНЫХ ЦИЛИНДРОВ

21 pcs | Disc brake pad & caliper service tool kit | Zestaw ręcznych separatorów do zaciskyw hamulcowych | Werkzeugsatz von manuellen Separatoren für die Bremmsklemmen | Set de repousse piston de frein | Juego de separadores manuales para abrazaderas de freno



• Право/Левосторнный привод



RF-65808
16037

НАБОР ДЛЯ ОБСЛУЖИВАНИЯ ТОРМОЗНЫХ ЦИЛИНДРОВ

40 pcs | Disc brake pad & caliper service tool kit | Zestaw ręcznych separatorów do zaciskyw hamulcowych | Werkzeugsatz von manuellen Separatoren für die Bremmsklemmen | Set de repousse piston de frein | Juego de separadores manuales para abrazaderas de freno



• Право/Левосторнный привод



RF-65802
16261

НАБОР ДЛЯ ОБСЛУЖИВАНИЯ ТОРМОЗНЫХ ЦИЛИНДРОВ

13 pcs | Disc brake pad & caliper service tool kit | Zestaw ręcznych separatorów do zaciskyw hamulcowych | Werkzeugsatz von manuellen Separatoren für die Bremmsklemmen | Set de repousse piston de frein | Juego de separadores manuales para abrazaderas de freno



RF-65805
16991

НАБОР ДЛЯ ОБСЛУЖИВАНИЯ ТОРМОЗНЫХ ЦИЛИНДРОВ

18 pcs | Disc brake pad & caliper service tool kit | Zestaw ręcznych separatorów do zaciskyw hamulcowych | Werkzeugsatz von manuellen Separatoren für die Bremmsklemmen | Set de repousse piston de frein | Juego de separadores manuales para abrazaderas de freno



• Право/Левосторнный привод



RF-65807
16098

НАБОР ДЛЯ ОБСЛУЖИВАНИЯ ТОРМОЗНЫХ ЦИЛИНДРОВ

35 pcs | Disc brake pad & caliper service tool kit | Zestaw ręcznych separatorów do zaciskyw hamulcowych | Werkzeugsatz von manuellen Separatoren für die Bremmsklemmen | Set de repousse piston de frein | Juego de separadores manuales para abrazaderas de freno



• Право/Левосторнный привод



RF-65815
27408

НАБОР ДЛЯ ОБСЛУЖИВАНИЯ ТОРМОЗНЫХ ЦИЛИНДРОВ

16 pcs | Disc brake pad & caliper service tool kit | Zestaw ręcznych separatorów do zaciskyw hamulcowych | Werkzeugsatz von manuellen Separatoren für die Bremmsklemmen | Set de repousse piston de frein | Juego de separadores manuales para abrazaderas de freno



NEW

• Пневматический
Право/Левосторнный привод



BORU ŚIŚIRME VE HAVŞA AÇMA SETİ | RENKLİ METALLERDEN YAPILMIŞ ESNEK HORTUM PENSESİ | BORU KESME APARATI

RF-656D **НАБОР ДЛЯ РАЗВАЛЬЦОВКИ ТРУБ**
28615
7 pcs
| Hand flaring tools set | Praska do ręcznego rozszerzania rur |
Handpresse zum Aufweiten von Rohren | Setpourétendrelestubes | Prensa para la elongación manualdetub

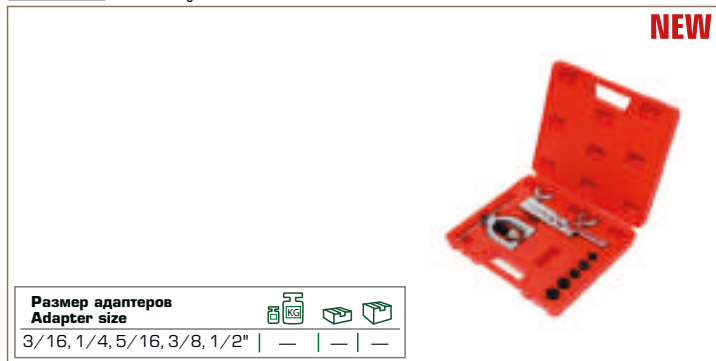

RF-656... **НАБОР ДЛЯ РАЗВАЛЬЦОВКИ ТРУБ**
| Hand flaring tools set | Praska do ręcznego rozszerzania rur |
Handpresse zum Aufweiten von Rohren | Setpourétendrelestubes | Prensa para la elongación manualdetub



RF-65303 **КЛЕЩИ ДЛЯ ГИБКИХ ТРУБОК ИЗ ЦВЕТНЫХ МЕТАЛЛОВ**
17655
| Pliers for bending tubes made of nonferrous metals |
Kleszcze do gi cia rurek z metali szlachetnych |

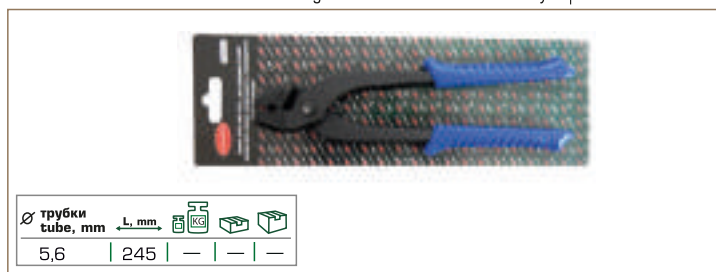

RF-65601 **ТРУБОРЕЗ ДЛЯ ТРУБОК ИЗ ЦВЕТНЫХ МЕТАЛЛОВ**
3081
| Pipe cutter for tubes made of nonferrous metals |



RF-656... **НАБОР ДЛЯ РАЗВАЛЬЦОВКИ ТРУБ**
10 pcs
| Hand flaring tools set | Praska do ręcznego rozszerzania rur |
Handpresse zum Aufweiten von Rohren | Setpourétendrelestubes | Prensa para la elongación manualdetub



RF-656... **НАБОР АДАПТЕРОВ ДЛЯ РАЗВАЛЬЦОВКИ ТРУБ**
7 pcs
| Hand flaring tools set | Praska do ręcznego rozszerzania rur |
Handpresse zum Aufweiten von Rohren | Setpourétendrelestubes | Prensa para la elongación manualdetub



RF-65602 **ТРУБОРЕЗ ДЛЯ ТРУБОК ИЗ ЦВЕТНЫХ МЕТАЛЛОВ**
26805
| Pipe cutter for tubes made of nonferrous metals |



RF-916B1 **НАБОР ДЛЯ ВОСТАНОВЛЕНИЯ РЕЗЬБЫ В СУППОРТАХ**
15669
16 pcs
| Set for caliper thread restoration |



EGZOS BORUSU BURÇ SÖKME PENSESİ

FREN HİDROLİĞİ DEĞİŞTİRME PNÖMATİK APARATI

RF-914B1 НАБОР ДЛЯ ВОСТАНОВЛЕНИЯ РЕЗЬБЫ В СУППОРТАХ

19313

15 pcs

| Set for caliper thread restoration |



Размер Size, mm			
M12x1,5 1,08 - 10			

RF-9T3608A ПРИСПОСОБЛЕНИЕ ДЛЯ ЗАМЕНЫ ТОРМОЗНОЙ ЖИДКОСТИ ПНЕВМАТИЧЕСКОЕ + МЕРНЫЙ БАЧОК

27401

| Pneumatic fixture for brake fluid replacement + measuring tank |



-	-	-

RF-9T3608 ПРИСПОСОБЛЕНИЕ ДЛЯ ЗАМЕНЫ ТОРМОЗНОЙ ЖИДКОСТИ ПНЕВМАТИЧЕСКОЕ + МЕРНЫЙ БАЧОК

17672

| Pneumatic fixture for brake fluid replacement + measuring tank |



-	-	-

RF-9T0316 КЛЕЩИ ДЛЯ СНЯТИЯ ВТУЛОК КРЕПЛЕНИЯ ВЫХЛОПНОЙ ТРУБЫ

15394

| Pliers for removal of exhaust pipe mounting spacers |



0,45	-	20

RF-4075

17073

20 pcs

ПРИСПОСОБЛЕНИЕ ДЛЯ ЗАМЕНЫ ТОРМОЗНОЙ ЖИДКОСТИ ПНЕВМАТИЧЕСКОЕ

| Pneumatic fixture for brake fluid replacement |



10	1	74

RF-9G0108C КЛЕЩИ ДЛЯ СНЯТИЯ ХОМУТОВ ВЫХЛОПНОЙ ТРУБЫ

18332

| Pliers for exhaust clamp removal |

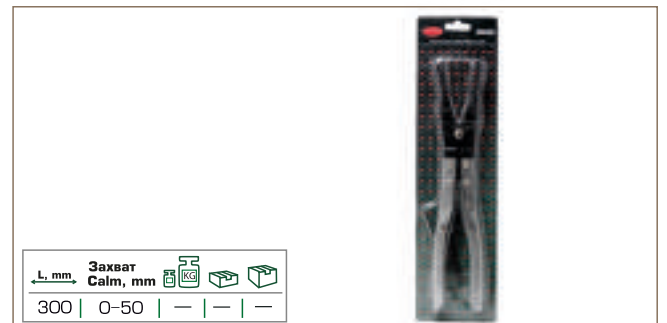

L, mm	Захват Calm, mm			
300	0-50	-	-	-

RF-33116

15879

КЛЕЩИ ДЛЯ СНЯТИЯ И УСТАНОВКИ ХОМУТОВ ВЫХЛОПНОЙ ТРУБЫ

| Pliers for removal and installation of exhaust clamps |



0,55	-	50

RF-903T3
17087

**НАБОР ВСТАВОК-РАСШИРИТЕЛЕЙ
ДЛЯ ВЫХЛОПНЫХ ТРУБ**

| Zestaw wkładywposzerzających do rur wydechowych |

3 pcs



RF-9T304C
26367

ТРУБОРЕЗ ЦЕПНОЙ ДЛЯ ВЫХЛОПНЫХ ТРУБ

| Chain pipe cutter for exhaust pipes |
Obcinak łańcuchowy do rur wydechowych



SENTİL ÇAKISI | MIKROMETRE | KUMPAS

RF-5096P... ЛИНЕЙКА МЕТАЛЛИЧЕСКАЯ ИЗМЕРИТЕЛЬНАЯ

| Metal measuring ruler | Linijka metalowa pomiarowa

NEW

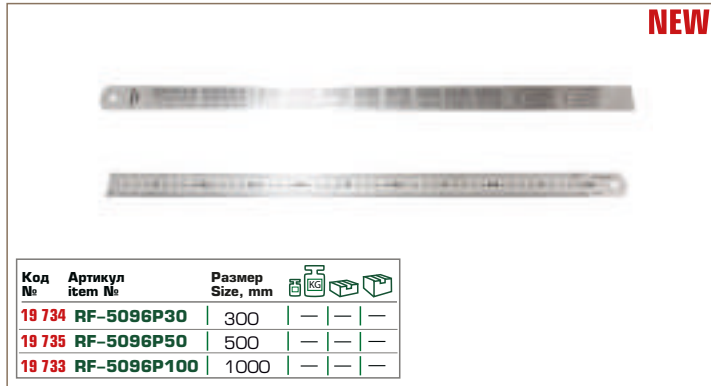

Код №	Артикул item №	Размер Size, mm			
19 734	RF-5096P30	300	—	—	—
19 735	RF-5096P50	500	—	—	—
19 733	RF-5096P100	1000	—	—	—

RF-5096P... РУЛЕТКА

| Roulette | Taśma miernicza

NEW



МАГНИТНЫЙ ЗАЦЕП,
АВТОБЛОКИРОВКА,
ДВУХКОМПАНЕНТНЫЙ КОРПУС

Код №	Артикул item №	Размер Size, mm			
25 714	RF-5096P803	3мх16мм	—	—	—
25 715	RF-5096P805	5мх19мм	—	—	—
25 717	RF-5096P875	7.5мх25мм	—	—	—
25 716	RF-5096P810	10мх25мм	—	—	—

RF-5096P... ШТАНГЕНЦИРКУЛЬ

182...

| Vernier caliper | Suwmiarka

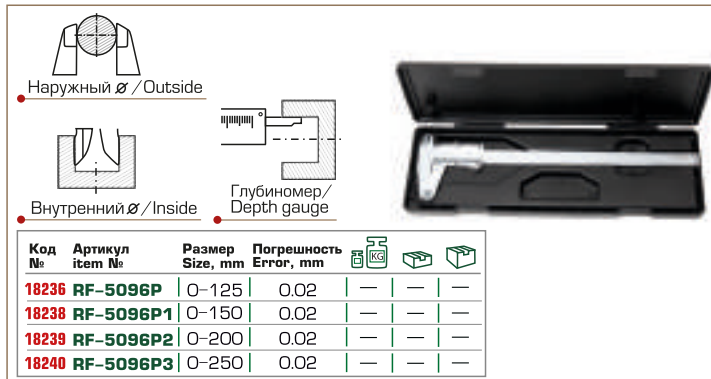

Код №	Артикул item №	Размер Size, mm	Погрешность Error, mm			
18236	RF-5096P	0-125	0.02	—	—	—
18238	RF-5096P1	0-150	0.02	—	—	—
18239	RF-5096P2	0-200	0.02	—	—	—
18240	RF-5096P3	0-250	0.02	—	—	—

RF-5096PE... ШТАНГЕНЦИРКУЛЬ ЭЛЕКТРОННЫЙ

1824...

| Vernier caliper electronic | Suwmiarka elektroniczny

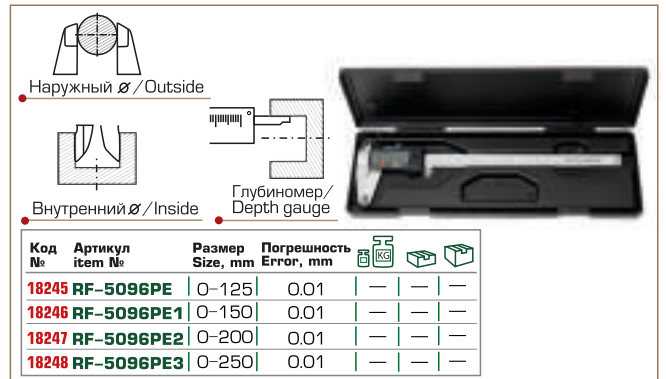

Код №	Артикул item №	Размер Size, mm	Погрешность Error, mm			
18245	RF-5096PE	0-125	0.01	—	—	—
18246	RF-5096PE1	0-150	0.01	—	—	—
18247	RF-5096PE2	0-200	0.01	—	—	—
18248	RF-5096PE3	0-250	0.01	—	—	—

RF-5096P9... МИКРОМЕТР

1824...

| Micrometer | Mikrometr

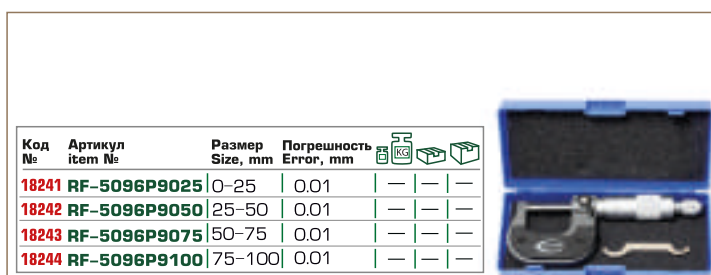

Код №	Артикул item №	Размер Size, mm	Погрешность Error, mm			
18241	RF-5096P9025	0-25	0.01	—	—	—
18242	RF-5096P9050	25-50	0.01	—	—	—
18243	RF-5096P9075	50-75	0.01	—	—	—
18244	RF-5096P9100	75-100	0.01	—	—	—

RF-5096P03 НАБОР МИКРОМЕТРОВ

18237

3 pcs

| Micrometer set | Zestaw mikrometrów

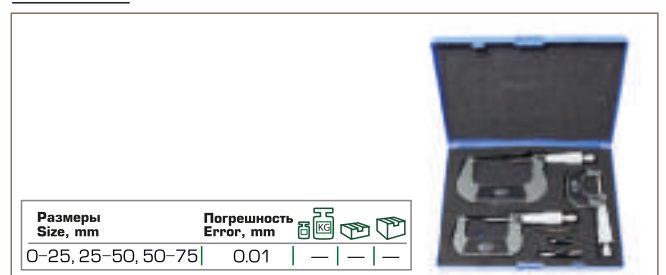

Размеры Size, mm	Погрешность Error, mm			
0-25, 25-50, 50-75	0.01	—	—	—

RF-01729

26801

3 pcs

ИНДИКАТОР ЧАСОВОГО ТИПА С МАГНИТНОЙ СТОЙКОЙ

| Indicator with magnetic stand | Wskaźnik strefy typu z magnetycznym stojakiem

NEW

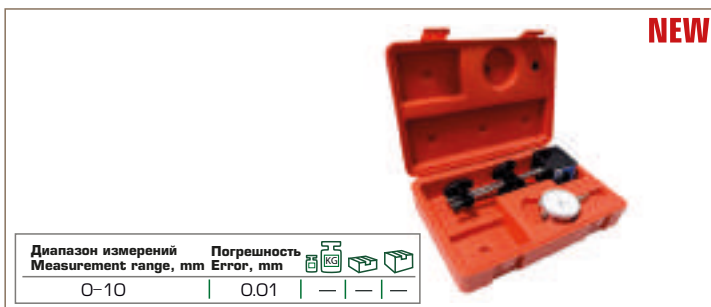

Диапазон измерений Measurement range, mm	Погрешность Error, mm			
0-10	0.01	—	—	—

RF-618...

НАБОР ЩУПОВ

| Feeler | Szczelinomierz | Fühlerlehre | Palpeur | Calibre de fusuras

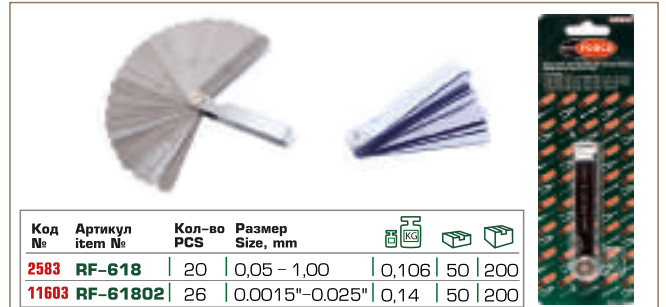

Код №	Артикул item №	Кол-во PCS	Размер Size, mm			
2583	RF-618	20	0,05 - 1,00	0,106	50	200
11603	RF-61802	26	0,0015"-0,025"	0,14	50	200

SENTİL ÇAKISI | AÇI ÖLÇER | DİNAMOMETRİK ANAHTAR YEDEK PARÇALARI

RF-61804
28425

НАБОР ЩУПОВ
| Feeler | Szczelinomierz | Fühlerlehre | Palpeur | Calibre de fisuras |



NEW

Кол-во PCS	Размер Size, mm			
32	0.04-0.88	-	-	-

RF-61802A
19736

НАБОР ЩУПОВ
| Feeler | Szczelinomierz | Fühlerlehre | Palpeur | Calibre de fisuras |



NEW

Кол-во PCS	Размер Size, mm			
32	0.02-1	-	-	-

RF-9G1801
1492...

ШКАЛА ДОВОРОТНАЯ
| Torque angle gauge | Kałomierz do dokręcania śrub |
Winkelmesser zum Anziehen von Schrauben |
Rapporteur à serrer les vis | Calibrador para apretar tornillos

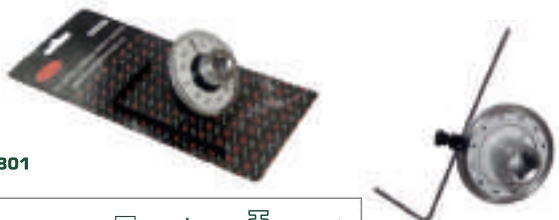

RF-9G1801
17734

Код №	Артикул item №		t			
17734	RF-9G1801	1/2"	0-360°	-	-	-
17735	RF-9G1801A	3/4"	0-360°	-	-	-

RF-9G1801A
17735

RF-647...
1492...

КЛЮЧ ДИНАМОМЕТРИЧЕСКИЙ
| Torque wrench | Klucz dynamometryczny | Drehmomentschlüssel |
Clédynamométrique | Llavedinamométrica



Код №	Артикул item №		Диапазон Range			
14926	RF-6472270	1/4"	5-25 Nm	-	-	-
14923	RF-6473270	3/8"	19-110 Nm	-	-	-
14924	RF-6474470	1/2"	28-210 Nm	-	-	-
14925	RF-6474630	1/2"	50-350 Nm	-	-	-

RF-647...-P
149...

РЕМКОМПЛЕКТ К ДИНАМОМЕТРИЧЕСКОМУ КЛЮЧУ
| Repair set for torque wrench | Zestaw do naprawy kluczy dynamometrycznych |

АРТИКУЛ КЛЮЧА



6473270 14923
6474470 14929
6472270 14927
6474630 14930



Код №	Артикул item №			
14928	RF-6473270-P	0,09	-	50
14929	RF-6474470-P	0,17	-	50
14927	RF-6472270-P	0,06	-	50
14930	RF-6474630-P	0,18	-	50

RF-647A802
28543

КЛЮЧ ДИНАМОМЕТРИЧЕСКИЙ ТЕЛЕСКОПИЧЕСКИЙ
| Torque wrench | Klucz dynamometryczny | Drehmomentschlüssel |
Clédynamométrique | Llavedinamométrica



NEW

Код №	Артикул item №	Диапазон Range			
		1"	300-1500Nm	-	-

RF-9G4005M
26933

АРЕОМЕТР ДЛЯ ЭЛЕКТРОЛИТА МИНИ
| Hydrometer for electrolyte mini |



NEW

Код №	Артикул item №			
		-	-	-

ELEKTROLİT İÇİN HİDROMETRE | REFRAKTOMETRE 1 İÇİNDE | 3 | FREN HİDROLİĞİ TEST CİHAZI

RF-9G4005A
26932

АРЕОМЕТР ДЛЯ ЭЛЕКТРОЛИТА

| Hydrometer | Hydrometr | Hydrometer | Hydromètre |
Hidrymetro

NEW



RF-68103
3295

АРЕОМЕТР ДЛЯ ЭЛЕКТРОЛИТА

| Hydrometer | Hydrometr | Hydrometer | Hydromètre |
Hidrymetro



RF-9G4005
3302

АРЕОМЕТР ДЛЯ ЭЛЕКТРОЛИТА

| Hydrometer | Hydrometr | Hydrometer | Hydromètre |
Hidrymetro

NEW

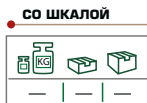

RF-9G4001M
26930

АРЕОМЕТР ДЛЯ АНТИФРИЗА МИНИ

| Hydrometer | Hydrometr | Hydrometer | Hydromètre |
Hidrymetro

NEW



RF-9G4001A
26929

АРЕОМЕТР ДЛЯ АНТИФРИЗА

| Hydrometer | Hydrometr | Hydrometer | Hydromètre |
Hidrymetro

NEW

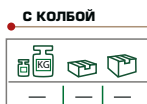

RF-9G4001
26928

АРЕОМЕТР ДЛЯ АНТИФРИЗА

| Hydrometer | Hydrometr | Hydrometer | Hydromètre |
Hidrymetro

NEW

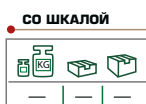

RF-6722
15084

РЕФРАКТОМЕТР 3 В 1

- АНТИФРИЗ
- ЭЛЕКТРОЛИТ
- ОМЫВАЮЩАЯ ЖИДКОСТЬ

| Refractometer | Refraktometr | Refraktometer | Réfractomètre |
Refractometro

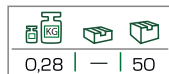

RF-9G4005
3302

АРЕОМЕТР ДЛЯ ЭЛЕКТРОЛИТА

| Hydrometer | Hydrometr | Hydrometer | Hydromètre |
Hidrómetro

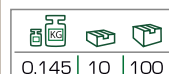

DIJİTAL LASTİK TIRNAK DERİNLİĞİ ÖLÇME CİHAZI | KIZILÖTESİ TERMOMETRE | KAPLAMA KALINLIĞI ÖLÇER

RF-40342
17335

**ЦИФРОВОЙ ИЗМЕРИТЕЛЬ ГЛУБИНЫ
ПРОТЕКТОРА**

| Disc brake pad & caliper service tool kit | Zestaw ręcznych separatorów do zacisków hamulcowych | Werkzeugsatz von

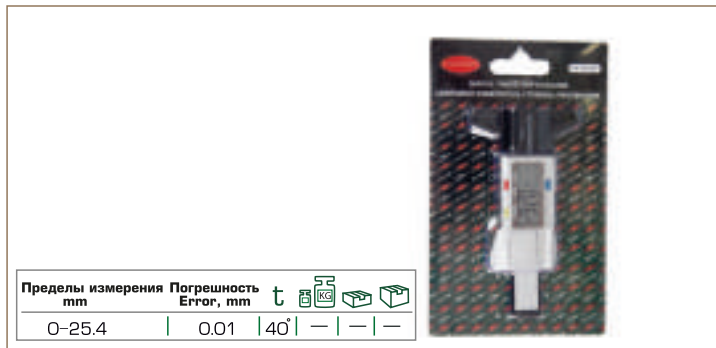

RF-88501
17656

ТЕСТЕР ТОРМОЗНОЙ ЖИДКОСТИ

| Brake fluid tester | Tester płynu hamulcowego |

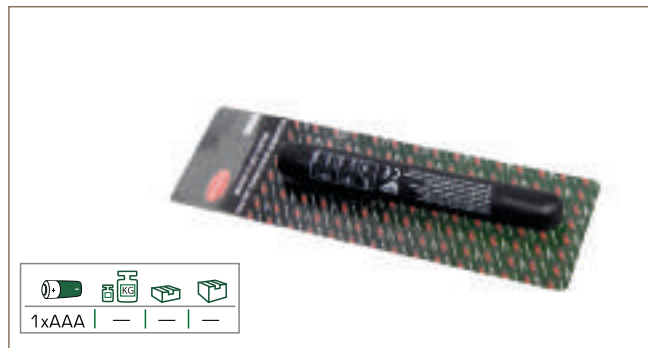

RF-9U0401
28618

ТЕРМОМЕТР ИНФРАКРАСНЫЙ

| Infrared thermometer | Termometr na podczerwień



RF-04C1038
26802

ТОЛЩИНОМЕР ПОКРЫТИЙ

| Coating thickness gauge | Grubościomierze powłok



İKİ AYAKLI SEYYAR RULMAN SÖKECİ | ÜÇ AYAKLI SÖKEÇ | İKİ-ÜÇ AYAKLI SEYYAR RULMAN SÖKECİ

RF-659010... 803... СЪЕМНИК ПОДШИПНИКОВ ДВУХЗАХВАТНЫЙ ПЕРЕСТАВНОЙ
| Two arms jaw puller | Ściągacz dwuramienny | Abzieher-2-armig | Extracteur | Extractor

• Тип лап S-образные | Type S

Код №	Артикул item №	Размер Size,"	Размер Size, mm			
8038	RF-6590103	3"	75	0,421	—	48
8039	RF-6590104	4"	100	0,842	—	24



RF-65908... 1792... СЪЕМНИК ПОДШИПНИКОВ ДВУХЗАХВАТНЫЙ ПЕРЕСТАВНОЙ
| Two arms jaw puller | Ściągacz dwuramienny | Abzieher-2-armig | Extracteur | Extractor



• Тип лап L-образные | Type L

Код №	Артикул item №	Размер Size,"	Ø Захвата Calm, mm	L, mm Лап Palm			
17923	RF-6590803	3"	75	75	—	—	—
17924	RF-6590804	4"	100	100	—	—	—
17925	RF-6590806	6"	150	150	—	—	—
17926	RF-6590809	9"	225	225	—	—	—
17927	RF-6590812	12"	300	300	—	—	—
17928	RF-6590816	16"	400	400	—	—	—

RF-659140... 179... СЪЕМНИК ПОДШИПНИКОВ ДВУХЗАХВАТНЫЙ ПЕРЕСТАВНОЙ
| Two arms jaw puller | Ściągacz dwuramienny | Abzieher-2-armig | Extracteur | Extractor



Код №	Артикул item №	Размер Size,"			
17989	RF-6591404	4"	—	—	—
17990	RF-6591406	6"	—	—	—

RF-659... 1880... СЪЕМНИК ТРЕХЗАХВАТНЫЙ ПЕРЕСТАВНОЙ
| Three arms jaw puller | Ściągacz tryramienny | Abzieher-3-armig | Extracteur | Extractor detres patas



Код №	Артикул item №	Размер Size,"	Ø Захвата Calm, mm	L, mm Лап Palm			
18801	RF-6590304	3-14"	75-100	100	—	—	—
18803	RF-6590810	8-10"	200-250	200	—	—	—
18804	RF-6591012	10-12"	250-300	250	—	—	—
18806	RF-6591418	14-18"	350-400	270	—	—	—

RF-65905... 17993 СЪЕМНИК ТРЕХЗАХВАТНЫЙ ПЕРЕСТАВНОЙ
| Three arms jaw puller | Ściągacz tryramienny | Abzieher-3-armig | Extracteur | Extractor detres patas



Код №	Артикул item №	Размер Size,"	Ø Захвата Calm, mm	L, mm Лап Palm			
17993	RF-6590504	4"	—	—	—	—	—
18802	RF-6590506	6"	140	160	—	—	—

RF-65906... 179... СЪЕМНИК ПОДШИПНИКОВ ДВУХ-ТРЕХЗАХВАТНЫЙ ПЕРЕСТАВНОЙ
| Three arms jaw puller | Ściągacz tryramienny | Abzieher-3-armig | Extracteur | Extractor detres patas



• Тип лап S-образные | Type S

Код №	Артикул item №	Размер Size,"	Ø Захвата Calm, mm	L, mm Лап Palm			
17916	RF-6590603	3"	75	75	—	—	—
17917	RF-6590604	4"	100	100	—	—	—
17918	RF-6590606	6"	150	150	—	—	—
17919	RF-6590608	8"	200	200	—	—	—
17920	RF-6590610	10"	250	250	—	—	—
17921	RF-6590612	12"	300	300	—	—	—
17922	RF-6590614	14"	350	350	—	—	—

RF-65904... 1791... СЪЕМНИК ПОДШИПНИКОВ ДВУХ-ТРЕХЗАХВАТНЫЙ ПЕРЕСТАВНОЙ
| Three arms jaw puller | Ściągacz tryramienny | Abzieher-3-armig | Extracteur | Extractor detres patas



• Тип лап L-образные | Type L

Код №	Артикул item №	Размер Size,"	Ø Захвата Calm, mm	L, mm Лап Palm			
17910	RF-6590403	3"	75	75	—	—	—
17911	RF-6590404	4"	100	100	—	—	—
17912	RF-6590406	6"	150	150	—	—	—
17913	RF-6590409	9"	225	225	—	—	—
17914	RF-6590412	12"	300	300	—	—	—
17915	RF-6590416	16"	400	400	—	—	—

ÜÇ AYAKLI SEYYAR RULMAN SÖKECİ | ÜÇ AYAKLI SEYYAR | İKİ TUTKAÇLI SEYYAR ÜÇ POZİSYONLU RULMAN SÖKME APARATI

**RF-65906...
1718...**

СЪЕМНИК ПОДШИПНИКОВ ТРЕХЗАХВАТНЫЙ ПЕРЕСТАВНОЙ

| Three arms jaw puller | Ściągacz tryramienny | Abzieher-3-armig | Extracteur | Extractor detres patas



Тип лап S-образные | Type S

Код №	Артикул item №	Размер Size,"	Ø Захвата Calm, mm	kg	kg	kg
17185	RF-6590616	16"	400	—	—	—
17186	RF-6590620	20"	425	—	—	—
17187	RF-6590624	24"	450	—	—	—

**RF-65902...
80...**

СЪЕМНИК ПОДШИПНИКОВ ТРЕХЗАХВАТНЫЙ

| Three arms jaw puller | Ściągacz tryramienny | Abzieher-3-armig | Extracteur | Extractor detres patas



Тип лап S-образные | Type S

Код №	Артикул item №	Размер Size,"	Ø Захвата Calm, mm	L, mm Лан Palm	kg	kg	kg
8050	RF-6590203	3"	75	75	0,608	—	24
8057	RF-6590204	4"	100	100	1,083	—	24
8060	RF-6590206	6"	150	150	2,417	—	12
8061	RF-6590208	8"	200	200	5,208	—	4
8063	RF-6590212	12"	300	300	11,5	—	2
19059	RF-65902350	14"	350	350	—	—	—
19060	RF-65902400	16"	400	400	—	—	—
19061	RF-65902500	20"	500	500	—	—	—

**NEW
NEW
NEW**

RF-65909...

СЪЕМНИК ШЕСТЕРЕН ДВУХЗАХВАТНЫЙ

| Twin-grip gear puller | Dwuchwytowy ciągnacz do kół zębatych |

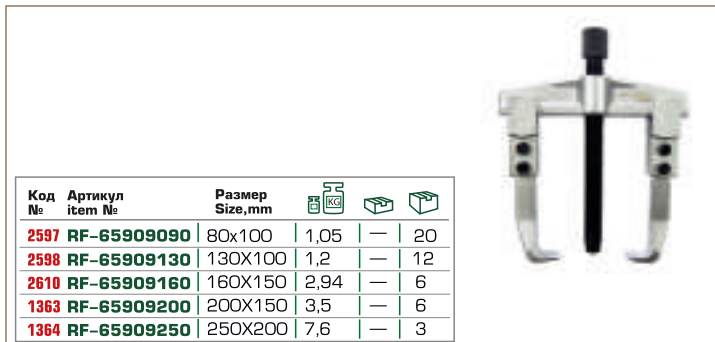

Код №	Артикул item №	Размер Size,mm	kg	kg	kg
2597	RF-65909090	80x100	1,05	—	20
2598	RF-65909130	130x100	1,2	—	12
2610	RF-65909160	160x150	2,94	—	6
1363	RF-65909200	200x150	3,5	—	6
1364	RF-65909250	250x200	7,6	—	3

RF-666A0...

СЪЕМНИК ПОДШИПНИКОВ С ФИКСИРУЕМОЙ ШИРИНОЙ ЗАХВАТОВ

| Bearing puller with fixed grasp width | Ciągacz ożysk o stałej szerokości chwytu

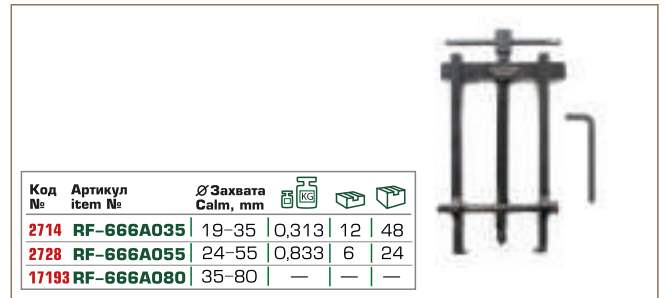

Код №	Артикул item №	Ø Захвата Calm, mm	kg	kg	kg
2714	RF-666A035	19-35	0,313	12	48
2728	RF-666A055	24-55	0,833	6	24
17193	RF-666A080	35-80	—	—	—

**RF-65910
17135**

СЪЕМНИК ПОДШИПНИКОВ И ШЕСТЕРЕН ДВУХЗАХВАТНЫЙ С ФИКСАЦИЕЙ

| Two arms jaw puller | Ściągacz dwuramienny | Abzieher-2-armig | Extracteur | Extractor



NEW

Ø Захвата Calm, mm	L, mm Лан Palm	kg	kg	kg
90	100	—	—	—

**RF-66629
17183**

СЪЕМНИК ПОДШИПНИКОВ ДВУХЗАХВАТНЫЙ

| Two arms jaw puller | Ściągacz dwuramienny | Abzieher-2-armig | Extracteur | Extractor



Ø Захвата Calm, mm	L, mm Лан Palm	kg	kg	kg
0-85	70	—	—	—

**RF-65903...
171...**

СЪЕМНИК ПОДШИПНИКОВ ДВУХЗАХВАТНЫЙ

| Two arms jaw puller | Ściągacz dwuramienny | Abzieher-2-armig | Extracteur | Extractor

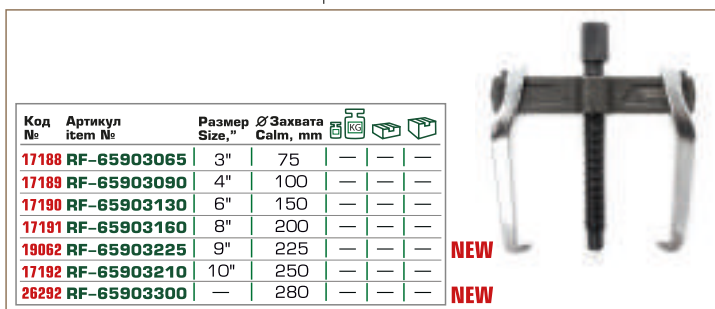

Код №	Артикул item №	Размер Size,"	Ø Захвата Calm, mm	kg	kg	kg
17188	RF-65903065	3"	75	—	—	—
17189	RF-65903090	4"	100	—	—	—
17190	RF-65903130	6"	150	—	—	—
17191	RF-65903160	8"	200	—	—	—
19062	RF-65903225	9"	225	—	—	—
17192	RF-65903210	10"	250	—	—	—
26292	RF-65903300	—	280	—	—	—

**NEW
NEW**

**RF-66623
17182**

СЪЕМНИК ПОДШИПНИКОВ ДВУХЗАХВАТНЫЙ ПЕРЕСТАВНОЙ ТРЕХПОЗИЦИОННЫЙ

| Bearing puller |

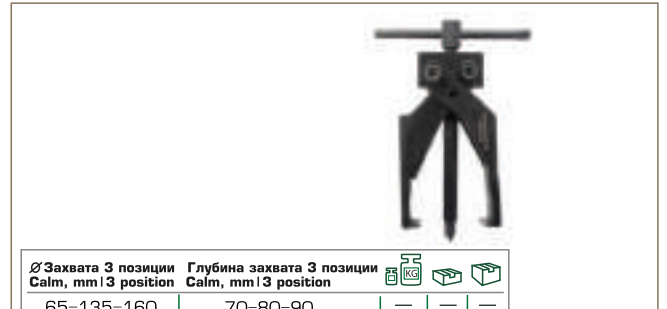

Ø Захвата 3 позиции Calm, mm 3 position	Глубина захвата 3 позиции Calm, mm 3 position	kg	kg	kg
65-135-160	70-80-90	—	—	—

ADAPTÖR VIDALI ÖZEL SÖKEÇ | DiŞ POMPALI İKİ-ÜÇ AYAKLI SEYYAR HİDROLİK SÖKEÇ | SEGMAN TİPİ ÇEKTİRME APARATI

RF-66634
17184

**СЪЕМНИК СПЕЦИАЛЬНЫЙ
С БОЛТАМИ-АДАПТЕРАМИ**

| Special puller with bolts and adapters | Ciągacz specjalny z bolcami-adapterami |



Размер Size, mm				
M8x1,25	—	—	—	—

RF-66619
3586

СЪЕМНИК ВНУТРЕННИХ ПОДШИПНИКОВ

| Two arms jaw puller | Ściągacz dwuramienny | Abzieher-2-armig |
Extracteur | Extractor



Ø Захвата Clamp, mm			
13-38	0,96	—	—

RF-65914
18805

**СЪЕМНИК ДВУХ-ТРЕХЗАХВАТНЫЙ
ПЕРЕСТАВНОЙ С РЕДУКТОРОМ**

| Bearing puller with fixed grasp width |
Dwu- trychwytowy ści gaczprzestawny z reduktorem |



Усилие Forse, т	Ø Захвата Clamp, mm	L, mm Лан Palm	Ход штока Rod step, mm			
5	75-200	195	100	—	—	—

RF-65908...H
161...

**СЪЕМНИК ПОДШИПНИКОВ
ДВУХ-ТРЕХЗАХВАТНЫЙ ПЕРЕСТАВНОЙ
ГИДРАВЛИЧЕСКИЙ**

| Movable twin/three-grip hydraulic bearing puller |
Dwu- trychwytowy ściągaczłożysk przestawnyhydrauliczny |



Код №	Артикул item №	Усилие Forse, т	Ø Захвата Clamp, mm	Глубина захвата Clamp, mm	Ход штока Rod step, mm			
16138	RF-6590805H	5	50-200	140	50	—	—	—
16139	RF-6590810H	10	50-250	170	60	—	—	—
16140	RF-6590820H	20	100-350	205	70	—	—	—
16141	RF-6590830H	30	150-400	220	70	—	—	—
16142	RF-6590850H	50	200-500	250	60	—	—	—

RF-65908100H
16143

**СЪЕМНИК ТРЕХЗАХВАТНЫЙ
ГИДРАВЛИЧЕСКИЙ**

| Three-grip hydraulic puller | Trychwytowy ściągacz hydrauliczny |

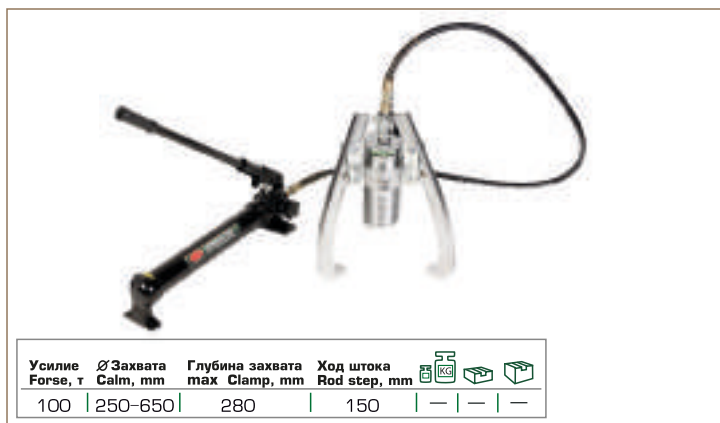

Усилие Forse, т	Ø Захвата Clamp, mm	Глубина захвата max Clamp, mm	Ход штока Rod step, mm			
100	250-650	280	150	—	—	—

**RF-666...
1542...**

**СЪЕМНИК ПОДШИПНИКОВ
СЕКМЕНТНОГО ТИПА**

| Bearing puller of segment type | Ciągacz łożysk typu segmentowego |

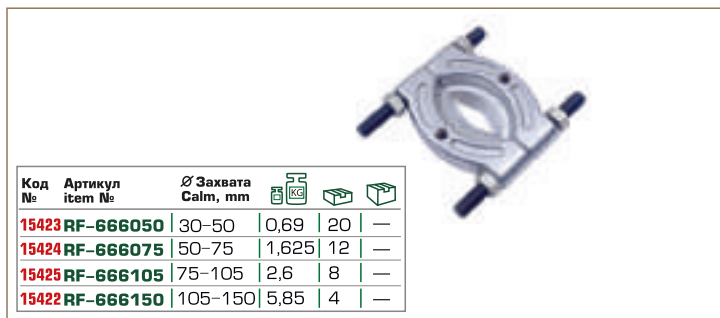

Код №	Артикул item №	Ø Захвата Clamp, mm			
15423	RF-666050	30-50	0,69	20	—
15424	RF-666075	50-75	1,625	12	—
15425	RF-666105	75-105	2,6	8	—
15422	RF-666150	105-150	5,85	4	—

RF-65906...H
1613...

**СЪЕМНИК ДВУХ-ТРЕХЗАХВАТНЫЙ
ПЕРЕСТАВНОЙ ГИДРАВЛИЧЕСКИЙ**

| Movable twin/three-grip hydraulic bearing puller |
Dwu-trychwytowy ściągaczprzestawny hydrauliczny |



Код №	Артикул item №	Усилие Forse, т	Ø Захвата Clamp, mm	Глубина захвата max Clamp, mm	Ход штока Rod step, mm			
16132	RF-6590605H	5	50-200	140	50	—	—	—
16133	RF-6590610H	10	50-250	170	60	—	—	—
16134	RF-6590615H	15	100-300	205	60	—	—	—
16135	RF-6590620H	20	100-350	205	70	—	—	—
16136	RF-6590630H	30	150-400	220	70	—	—	—
16137	RF-6590650H	50	200-500	250	60	—	—	—

SEGMAN TİPİ ÇEKİRME APARATI | ÇEKİRME APARAT SETİ KOMBİNE

RF-6663...
1799...

СЪЕМНИК ПОДШИПНИКОВ СЕГМЕНТНОГО ТИПА
| Bearing puller of segment type |
Ciągacz łożysk typu segmentowego |



Код №	Артикул Item №	Захват Calm, mm	Захват Calm, mm			
17991	RF-66632	2"	30-50	—	—	—
17992	RF-66633	3"	50-75	—	—	—

RF-66612
17986
8 pcs

СЪЕМНИК ПОДШИПНИКОВ СЕГМЕНТНОГО ТИПА
| Bearing puller of segment type |
Ciągacz łożysk typu segmentowego |



Захват Calm, mm				
75-105	—	—	—	—

RF-66612P
16993
9 pcs

СЪЕМНИК ПОДШИПНИКОВ СЕГМЕНТНОГО ТИПА
| Bearing puller of segment type |
Ciągacz łożysk typu segmentowego |



Захват Calm, mm				
75-105	7,4	—	—	2

RF-66601
17987
9 pcs

СЪЕМНИК ПОДШИПНИКОВ СЕГМЕНТНОГО ТИПА
| Bearing puller of segment type |
Ciągacz łożysk typu segmentowego |

С дополнительным гидравлическим винтом



Захват Calm, mm				
75-105	—	—	—	—

RF-66610
15245
12 pcs

НАБОР СЪЕМНИКОВ ПОДШИПНИКОВ СЕГМЕНТНОГО ТИПА
| Bearing puller set of segment type |
Zestaw ściągaczy łożysk typu segmentowego |



Захват Calm, mm				
30-50, 50-75	5,505	—	—	4

RF-66609
17983
12 pcs

НАБОР СЪЕМНИКОВ ПОДШИПНИКОВ СЕГМЕНТНОГО ТИПА
| Bearing puller set of segment type |
Zestaw ściągaczy łożysk typu segmentowego |



Захват Calm, mm				
30-50, 50-75	—	—	—	—

RF-66614
15385
9 pcs

НАБОР СЪЕМНИКОВ ПОДШИПНИКОВ КОМБИНИРОВАННЫЙ
| Combined bearing puller set |
Kombinowany zestaw ściągaczy łożysk |

Съемник сегментного типа (захват)
Bearing separator puller (clamp) 5-50 mm
Съемник двухлапый(захват)
Double-arm puller (clamp) 50 mm



- Сегментного типа / Puller of segment type
- Двухлапый / Two-claw puller

0,78	—	—	10

RF-66622
16994

НАБОР СЪЕМНИКОВ ПОДШИПНИКОВ КОМБИНИРОВАННЫЙ
| Combined bearing puller set |
Kombinowany zestaw ściągaczy łożysk |

Съемник сегментного типа (захват)
Bearing separator puller (clamp) 75-105 mm
Съемник двухлапый(захват)
Double-arm puller (clamp) 160-210-270 mm



- Сегментного типа / Puller of segment type
- Двух- трехзахватные / Two / three-grip

17,7	—	—	1

GERME KOVANILI İÇ/DİŞ RULMAN VE BURÇ ÇEKTİRME APARAT SETİ GERİ ÇEKİÇLİ | ÇEKTİRME APARAT SETİ KOMBİNE

RF-66611
17985

НАБОР СЪЕМНИКОВ КОМБИНИРОВАННЫЙ
| Combined puller set | Kombinowany zestaw ściągaczy |

14 pcs

Съемник сегментного типа (захват)
Bearing separator puller (clamp) 30-50; 50-75 mm
Съемник двухлапый(захват)
Double-arm puller (clamp) 40-115 mm



RF-66615
16099

НАБОР СЪЕМНИКОВ КОМБИНИРОВАННЫЙ
| Combined puller set | Kombinowany zestaw ściągaczy |

14 pcs

Съемник сегментного типа (захват)
Bearing separator puller (clamp) 30-50; 50-75 mm
Съемник двухлапый(захват)
Double-arm puller (clamp) 40-115 mm



- Сегментного типа / Puller of segment type
- Двухлапый / Two-claw puller



RF-66627
15246

НАБОР СЪЕМНИКОВ ПОДШИПНИКОВ ДВУХ- ТРЕХЗАХВАТНЫХ
| Twin/three-grip bearing puller set | Zestaw ściągaczy łożysk dwu- tryjchwytowych |

13 pcs



• Универсальный / Uniwersalny

L, mm Лан / Palm	Ширина, w, mm Захвата / Calm	Icons
120-230-280	145	8,1 - 2

RF-666A18
19290

СЪЕМНИК 2-Х ЗАХВАТНЫЙ КОМБИНИРОВАННЫЙ

| Two arms jaw puller | Ściągacz dwuramienny | Abzieher-2-armig | Extracteur | Extractor

NEW



L, mm Лан / Palm	Ø Захвата Calm, mm	Icons
100-200-250	140	- - -

RF-905T6
17314

НАБОР СЪЕМНИКОВ ВНУТРЕННИХ ПОДШИПНИКОВ ЦАНГОВЫЙ
| Collet inner bearing puller set | Zestaw ściągaczy łożysk wewnętrznych tulejowych |

5 pcs



Размер Size, mm	Icons
10-14, 15-19, 18-25, 25-32	- - -

RF-66624
18809

НАБОР СЪЕМНИКОВ ПОДШИПНИКОВ ДВУХ- ТРЕХЗАХВАТНЫХ
| Twin/three-grip bearing puller set | Zestaw ściągaczy łożysk dwu- tryjchwytowych |

72 pcs



L, mm	Icons
75-100-150-200	- - -

RF-916T1
16593

НАБОР СЪЕМНИКОВ ВНУТРЕННИХ ПОДШИПНИКОВ ЦАНГОВЫЙ С ОБРАТНЫМ МОЛОТКОМ

| Collet inner bearing puller set with sliding hammer | Zestaw ściągaczy łożysk wewnętrznych tulejowychz młotem zwrotnym

18 pcs



Размер Size, mm	Icons
8-58	- - -

RF-909T6
17088

НАБОР СЪЕМНИКОВ ВНУТРЕННИХ ПОДШИПНИКОВ ЦАНГОВЫЙ С ОБРАТНЫМ МОЛОТКОМ

| Collet inner bearing puller set with sliding hammer | Zestaw ściągaczy łożysk wewnętrznych tulejowychz młotem zwrotnym

9 pcs



Размер Size, mm	Icons
8-10, 10-12, 12-14, 15-17, 17-20, 20-24, 25-29, 30-32 3,875	- 4

RULMAN SÖKME İÇİN TERS ÇEKİÇ | RULMAN VE YAĞKEÇESİ İLE ÇALIŞMA ALET, MANDRELA SETİ

RF-66431
15648

НАБОР СЪЕМНИКОВ ВНУТРЕННИХ И НАРУЖНЫХ ПОДШИПНИКОВ С ОБРАТНЫМ МОЛОТКОМ



RF-664
2650
17 pcs

МОЛОТОК ОБРАТНЫЙ ДЛЯ СЪЕМА ПОДШИПНИКОВ

|Slide hammer set| Ściągacz bezwładnościowy do piast i łożysk | Träge Abziehvorrichtung für Naben und Lager | Extracteur de roulements et moyeux à inertie | Extractor de inercia para cubos y cojinetes



RF-664B
15647
16 pcs

МОЛОТОК ОБРАТНЫЙ ДЛЯ СЪЕМА ПОДШИПНИКОВ

|Slide hammer set| Ściągacz bezwładnościowy do piast i łożysk | Träge Abziehvorrichtung für Naben und Lager | Extracteur de roulements et moyeux à inertie | Extractor de inercia para cubos y cojinetes



RF-917T1
15482
17 pcs

НАБОР ОПРАВОК ДЛЯ РАБОТЫ С ПОДШИПНИКАМИ И САЛЬНИКАМИ

|Set of mandrels for working with bearings and seal glands | Zestaw opravek do pracy z o yskami i d awicami |



RF-664A
7133
26 pcs

МОЛОТОК ОБРАТНЫЙ ДЛЯ СЪЕМА ПОДШИПНИКОВ

|Slide hammer set| Ściągacz bezwładnościowy do piast i łożysk | Träge Abziehvorrichtung für Naben und Lager | Extracteur de roulements et moyeux à inertie | Extractor de inercia para cubos y cojinetes



RF-66603
15897
10 pcs

НАБОР ОПРАВОК ДЛЯ РАБОТЫ С ПОДШИПНИКАМИ И САЛЬНИКАМИ

|Set of mandrels for working with bearings and seal glands | Zestaw opravek do pracy z o yskami i d awicami |



RF-951U2
17332
51 pcs

НАБОР ИНСТРУМЕНТОВ, ОПРАВОК ДЛЯ РАБОТЫ С ПОДШИПНИКАМИ И САЛЬНИКАМИ

|Set of mandrels for working with bearings and seal glands | Zestaw opravek do pracy z o yskami i d awicami |



MOTOSIKLET ÖN ÇATAL SÖKME SOKETİ | MOTOSIKLET ÖN ÇATAL YAĞ KEÇESİ PRESLEME MANDRELASI

RF-9Y0146A
17673 

**ГОЛОВКА-СЪЕМНИК
ДЛЯ ВИЛКИ МОТОЦИКЛОВ**

| Socket puller for motorcycle fork |
Głowica-ciągacz do widelców motocykli |



RF-903Y2
16104

**НАБОР ОПРАВОК ДЛЯ ЗАПРЕССОВКИ
САЛЬНИКА ВИЛКИ МОТОЦИКЛОВ**

| Mandrel set for pressing seal glands of motorcycles fork |
Zestaw oprawek do prasowania tulei widelców motocykli |

9 pcs



RF-913Y02
16107

**НАБОР ДЛЯ СНЯТИЯ ПОРШНЕЙ ТОРМОЗНОГО
СУППОРТА МОТОЦИКЛОВ**

| Set for removing brake caliper pistons of motorcycles |
Zestaw do usuwania t okyw hamulca motocyklowego |

14 pcs



RF-4011077
17316

**НАБОР ИНСТРУМЕНТОВ ДЛЯ УСТАНОВКИ
ПРИВОДНОГО ВАЛА МОТОЦИКЛОВ**

| Tool set for motorcycle drive shaft installation |
Zestaw narz dzi do instalacji wa u nap dowego mot |

7 pcs

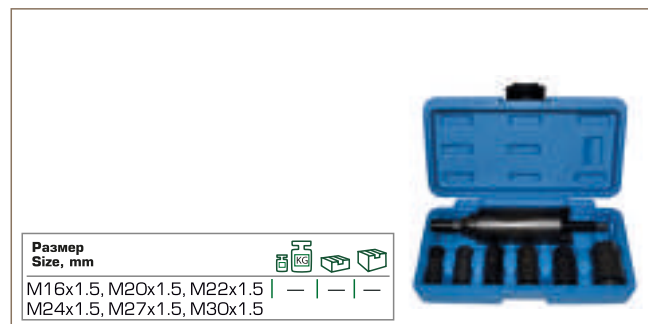

ROCKFORCE

ПНЕВМАТИЧЕСКИЙ ИНСТРУМЕНТ

PNEUMATIC TOOLS | NARZĘDZIA PNEUMATYCZNE | PNÖMATIK ALETLER

11

DARBELİ PNŌMATİK SOMUN SIKMA/SÖKME MAKİNASI | PNŌMATİK CİRCİR

RF-GM10-150E
28424

ГРАВЕР ЭЛЕКТРИЧЕСКИЙ РУЧНОЙ
|Electric hand engraver| Graver ręczny elektryczny



NEW

с гибким валом

Мощность Power	⚡	Об/мин rpm	Цанга / Collet, mm	
170W	220V	8000-35000	2.3, 3.2	- - -

WR35-980P
19151
1/2"

ГАЙКОВЕРТ УДАРНЫЙ ЭЛЕКТРИЧЕСКИЙ
В КОМПЛЕКТЕ СО СМЕННЫМИ ГОЛОВКАМИ
|Electric hand engraver| Graver ręczny elektryczny



NEW

+ сменные угольные щетки

Размер Size, mm	Момент затяжки Tightening torque	Мощность Power	⚡	Об/мин rpm	
17,19,21,23	480 Нм	1020W	220V	2600	- - -

RF-82421
18412
1/4"

ТРЕЩОТКА ПНЕВМАТИЧЕСКАЯ
| Ratchet air wrench | Grzechotka pneumatyczna |
Druckluft-Ratschenschrauber | Clé à cliquet pneumatique |
Carraca neumática



	L, mm	Момент затяжки Tightening torque	Потребление воздуха Air consumption l/min	Об/мин rpm	
6,3 bar	168	25 Нм	62 л/мин	300	- - -

RF-82442
18413
1/2"

ТРЕЩОТКА ПНЕВМАТИЧЕСКАЯ
| Ratchet air wrench | Grzechotka pneumatyczna |
Druckluft-Ratschenschrauber | Clé à cliquet pneumatique |
Carraca neumática



	L, mm	Момент затяжки Tightening torque	Потребление воздуха Air consumption l/min	Об/мин rpm	
6,3 bar	265	68 Нм	113 л/мин	200	- - -

RF-825410
18416
1/2"

ГАЙКОВЕРТ ПНЕВМАТИЧЕСКИЙ УДАРНЫЙ
| Impactwrench | Kluczpneumatyczny | Druckluft-Schlagschrauber |
Clé à choc pneumatique | Llave neumática de percusión



Присоединительный квадрат (дюйм)	1/2"
Частота свободного вращения	800
Крутящий момент Max (Н/м)	922
Штуцер (дюйм)	1/4"
Диаметр воздушного шланга (мм)	10
Давление воздуха в системе (атм)	6.3
Расход воздуха циклический (л/мин)	119

- 5 режима мощности / 5 power modes
- Металлический корпус / Metal body

Twin Hammer

- - -

RF-82542
11712
1/2"

ГАЙКОВЕРТ ПНЕВМАТИЧЕСКИЙ УДАРНЫЙ
| Impactwrench | Kluczpneumatyczny | Druckluft-Schlagschrauber |
Clé à choc pneumatique | Llave neumática de percusión



Присоединительный квадрат (дюйм)	1/2"
Частота свободного вращения	8000
Крутящий момент Max (Н/м)	1,212
Крутящий момент рабочий (Н/м)	34-787
Штуцер (дюйм)	1/4"
Диаметр воздушного шланга (мм)	10
Давление воздуха в системе (атм)	6.2
Расход воздуха циклический (л/мин)	120

- 4 режима мощности / 4 power modes
- Маслобензостойкая резино-полимерная ручка /
Oil-and-petrol rubber-polymer handle

Twin Hammer

3,14 - 8

RF-82545
18420
1/2"

ГАЙКОВЕРТ ПНЕВМАТИЧЕСКИЙ УДАРНЫЙ
| Impactwrench | Kluczpneumatyczny | Druckluft-Schlagschrauber |
Clé à choc pneumatique | Llave neumática de percusión



Присоединительный квадрат (дюйм)	1/2"
Частота свободного вращения	9000
Крутящий момент Max (Н/м)	1220
Штуцер (дюйм)	1/4"
Диаметр воздушного шланга (мм)	10
Давление воздуха в системе (атм)	6.2
Расход воздуха циклический (л/мин)	185

- 3 режима мощности / 3 power modes
- Маслобензостойкая резино-полимерная ручка
Oil-and-petrol rubber-polymer handle

Twin Hammer

- - -

RF-82549
18423
1/2"

ГАЙКОВЕРТ ПНЕВМАТИЧЕСКИЙ УДАРНЫЙ
| Impactwrench | Kluczpneumatyczny | Druckluft-Schlagschrauber |
Clé à choc pneumatique | Llave neumática de percusión



Присоединительный квадрат (дюйм)	1/2"
Частота свободного вращения (об/мин)	9000 rpm
Крутящий момент Max (Н/м) / Tightening torque	1492
Штуцер (дюйм)	1/4"
Диаметр воздушного шланга (мм)	10
Давление воздуха в системе (атм)	6.2
Расход воздуха циклический (л/мин) Air consumption l/min	125

- 3 режима мощности / 3 power modes
- Облегченный корпус

2,1 - -

SOMUN SIKMA/SÖKME MAKİNASI MİKANTISLI TUTKACI | PNŌMATİK SOMUN SIKMA/SÖKME MAKİNASI DARBELİ UÇ SETİ İLE BİRLİKTE

RF-88009
17632

ДЕРЖАТЕЛЬ МАГНИТНЫЙ ДЛЯ ГАЙКОВЕРТОВ
| Impactwrench | Kluczpneumatyczny | Druckluft-Schlagschrauber |
Clé à choc pneumatique | Llave neumática de percusión

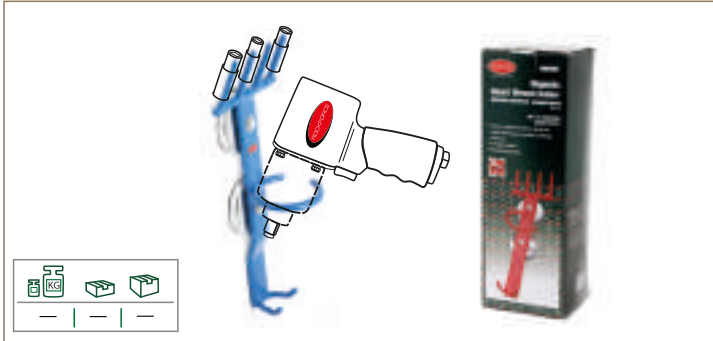

RF-82542K14
18418
8 pcs 1/2"

ГАЙКОВЕРТ ПНЕВМАТИЧЕСКИЙ С НАБОРОМ УДАРНЫХ ГОЛОВOK
| Pneumatic wrench with impact socket set | Pneumatyczna krętaraka nakrętek z zestawem głowic uderzeniowych |



RF-82545K12
18421
8 pcs 1/2"

ГАЙКОВЕРТ ПНЕВМАТИЧЕСКИЙ С НАБОРОМ УДАРНЫХ ГОЛОВOK
| Pneumatic wrench with impact socket set | Pneumatyczna krętaraka nakrętek z zestawem głowic uderzeniowych |



RF-825121
18414
1"

ГАЙКОВЕРТ ПНЕВМАТИЧЕСКИЙ УДАРНЫЙ
| Impactwrench | Kluczpneumatyczny | Druckluft-Schlagschrauber |
Clé à choc pneumatique | Llave neumática de percusión

Присоединительный квадрат (дюйм) 1"
Частота свободного вращения 5000
Крутящий момент Max (Н/м) 3390
Штуцер (дюйм) 1/2"
Диаметр воздушного шланга (мм) 12
Давление воздуха в системе (атм) 6,3
Расход воздуха циклический (л/мин) 282



RF-825410K12
18417
12 pcs 1/2"

ГАЙКОВЕРТ ПНЕВМАТИЧЕСКИЙ С НАБОРОМ УДАРНЫХ ГОЛОВOK
| Pneumatic wrench with impact socket set |
Pneumatyczna krętaraka nakrętek z zestawem głowic uderzeniowych |



RF-82542K8
18419
pcs 1/2"

ГАЙКОВЕРТ ПНЕВМАТИЧЕСКИЙ С НАБОРОМ УДАРНЫХ ГОЛОВOK
| Pneumatic wrench with impact socket set | Pneumatyczna krętaraka nakrętek z zestawem głowic uderzeniowych |



RF-82545K7
18422
pcs 1/2"

ГАЙКОВЕРТ ПНЕВМАТИЧЕСКИЙ С НАБОРОМ УДАРНЫХ ГОЛОВOK
| Pneumatic wrench with impact socket set | Pneumatyczna krętaraka nakrętek z zestawem głowic uderzeniowych |



RF-825121L
18415
1"

ГАЙКОВЕРТ ПНЕВМАТИЧЕСКИЙ УДАРНЫЙ
| Impactwrench | Kluczpneumatyczny | Druckluft-Schlagschrauber |
Clé à choc pneumatique | Llave neumática de percusión

Присоединительный квадрат (дюйм) 1"
Частота свободного вращения 5000
Крутящий момент Max (Н/м) 3390
Штуцер (дюйм) 1/2"
Диаметр воздушного шланга (мм) 12
Давление воздуха в системе (атм) 6,3
Расход воздуха циклический (л/мин) 282



KUM PÜSKÜRTME TABANCASI | DARBELİ SOKET SETLİ HAVALI SOMUN SIKMA SÖKME MAKİNASI

RF-8091D

18411
9 pcs 1"

ПНЕВМОГАЙКОВЕРТ С КОМПЛЕКТОМ УДАРНЫХ ГОЛОВЕК

| Pneumatic wrench with impact socket set |
Pneumatyczna krętaraka nakrętek z zestawem głowic uderzeniowych |

27-30-32-33-34-36-38-41 mm



Момент затяжки Tightening torque	Потребление воздуха Air consumption l/min	Об/мин rpm	Icon 1	Icon 2	Icon 3
6,3 bar 3390 Нм	282 л/мин	5000	—	—	—

RF-...

ПИСТОЛЕТ ОБДУВЧОЧНЫЙ

| Inflating gun with extension | Pistolet do przedmuchiwania z przedłużką |
Gebläsepistole mit Verlängerung | Pistolet pour purge | Pistola de soplado



NEW

Код №	Артикул item №	Сопло Nozzles, mm	Icon 1	Icon 2	Icon 3
26131	RF-DG-10-1	15	—	—	—
26132	RF-DG-10-2	50	—	—	—
26133	RF-DG-10-3	80	—	—	—

RF-SG-01

26130

ПИСТОЛЕТ ОБДУВЧОЧНЫЙ СО ШЛАНГОМ И ФИТИНГАМИ-ПЕРЕХОДНИКАМИ ДЛЯ ГРУЗОВЫХ А/М

| Inflating gun with extension | Pistolet do przedmuchiwania z przedłużką |
Gebläsepistole mit Verlängerung | Pistolet pour purge | Pistola de soplado



NEW

Сопло Nozzles, mm	Шланг Hose	Icon 1	Icon 2	Icon 3
120	5 m	—	—	—

RF-STG-25

26138

ПИСТОЛЕТ ДЛЯ ПОДКАЧКИ ШИН С ЦИФРОВЫМ МАНОМЕТРОМ

| Inflating gun with extension | Pistolet do przedmuchiwania z przedłużką |
Gebläsepistole mit Verlängerung | Pistolet pour purge | Pistola de soplado



NEW

Icon 1	Icon 2	Icon 3	Icon 4
—	—	—	—

RF-...

ПИСТОЛЕТ ОБДУВЧОЧНЫЙ

| Inflating gun with extension | Pistolet do przedmuchiwania z przedłużką |
Gebläsepistole mit Verlängerung | Pistolet pour purge | Pistola de soplado



Код №	Артикул item №	Резьба Thread, mm	Сопло Nozzles, mm	Icon 1	Icon 2	Icon 3
18395	RF-1072-4	1/4"	130	—	—	—
18394	RF-1072-10	1/4"	250	—	—	—
16614	RF-2373	—	25; 210	—	—	—

RF-2373
16614

RF-DG-12-K

26134

3 pcs

ПИСТОЛЕТ ОБДУВЧОЧНЫЙ С КОМПЛЕКТОМ СОПЕЛ

| Inflating gun with extension | Pistolet do przedmuchiwania z przedłużką |
Gebläsepistole mit Verlängerung | Pistolet pour purge | Pistola de soplado



NEW

Сопло Nozzles, mm	Штуцер елочка Herringbone fitting	Icon 1	Icon 2	Icon 3
20,90,165	8 mm	—	—	—

RF-STG-05

26137

ПИСТОЛЕТ ДЛЯ ПОДКАЧКИ ШИН С АНАЛОГОВЫМ МАНОМЕТРОМ

| Inflating gun with extension | Pistolet do przedmuchiwania z przedłużką |
Gebläsepistole mit Verlängerung | Pistolet pour purge | Pistola de soplado



NEW

Icon 1	Icon 2	Icon 3	Icon 4
0-16 bar	—	—	—

RF-STG-29

26139

ПИСТОЛЕТ ДЛЯ ПОДКАЧКИ ШИН С АНАЛОГОВЫМ МАНОМЕТРОМ

| Inflating gun with extension | Pistolet do przedmuchiwania z przedłużką |
Gebläsepistole mit Verlängerung | Pistolet pour purge | Pistola de soplado



NEW

Icon 1	Icon 2	Icon 3	Icon 4
0-16 bar	—	—	—

MANOMETRELİ LASTİK ŞİŞİRME TABANCASI | HAVALI BOYA TABANCASI

RF-2370
16613

ПИСТОЛЕТ ДЛЯ ПОДКАЧКИ ШИН С МАНОМЕТРОМ

| Tire-inflating gun | Pistolet do pompowania kół | Reifenfüller |
Pistolet pour gonflage de pneus avec manomètre | Pistola de bombeo con manometro



0-16 bar	—	—	—

RF-STG-32 **ПИСТОЛЕТ ДЛЯ ПОДКАЧКИ ШИН С МОНОМЕТРОМ**
26666

| Inflating gun with extension | Pistolet do przedmuchiwania z przedłużką |
Gebläsepistole mit Verlängerung | Pistolet pour purge | Pistola de soplado



0-15 bar	1 m	—	—	—

RF-410M-13 **КРАСКОРАСПЫЛИТЕЛЬ "PROFI"**
18497

| Spray gun with fluid cup | Pistolet natryskowy |
Lackierpistole mit Fließbecher | Pistolet à peinture | Pistola de barniz

Присоединительная резьба 1/4"+штуцер
Connecting thread 1/4" + union



2,5 bar	600	142-198л/мин	1,3	—	—

RF-1109
18396

КРАСКОРАСПЫЛИТЕЛЬ

| Spray gun with fluid cup | Pistolet natryskowy |
Lackierpistole mit Fließbecher | Pistolet à peinture | Pistola de barniz



600	249-320л/мин	1,4	—	—	—

RF-STG-04
26664

ПИСТОЛЕТ ДЛЯ ПОДКАЧКИ ШИН С АНАЛОГОВЫМ МАНОМЕТРОМ И НАКОНЕЧНИКОМ ДЛЯ ГРУЗОВЫХ КОЛЕС

| Inflating gun with extension | Pistolet do przedmuchiwania z przedłużką |
Gebläsepistole mit Verlängerung | Pistolet pour purge | Pistola de soplado

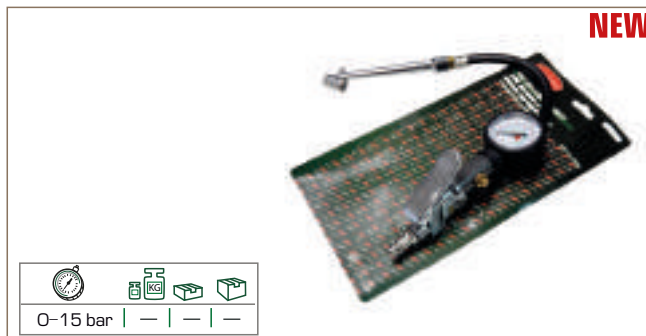

0-15 bar	—	—	—

RF-STG-23 **ПИСТОЛЕТ ДЛЯ ПОДКАЧКИ ШИН С МОНОМЕТРОМ**
26665

| Inflating gun with extension | Pistolet do przedmuchiwania z przedłużką |
Gebläsepistole mit Verlängerung | Pistolet pour purge | Pistola de soplado



0-15 bar	2 m	—	—	—

RF-410M-14 **КРАСКОРАСПЫЛИТЕЛЬ "PROFI"**
18496

| Spray gun with fluid cup | Pistolet natryskowy |
Lackierpistole mit Fließbecher | Pistolet à peinture | Pistola de barniz

Присоединительная резьба 1/4"+штуцер
Connecting thread 1/4" + union



2,5 bar	600	142-198л/мин	1,4	—	—

RF-880010
17616

ДЕРЖАТЕЛЬ МАГНИТНЫЙ ДЛЯ КРАСКОПУЛЬТОВ

| Magnetic holder for spray guns | Uchwyt magnetyczny dopulpityw farb



—	—	—

PNŌMATİK TEMİZLEME MAKİNASI | PNŌMATİK DAİRE ZİMPARA MAKİNASI | KUM PÜSKÜRTME TABANCASI

RF-HSB-II
1440

ПИСТОЛЕТ ПЕСКОСТРУЙНЫЙ

| Impactwrench | Klucz pneumatyczny

Druckluft-Schlagschrauber | Clé à choc pneumatique | Llave neumática de percusión



Емкость для песка Capacity, l			
1	0,8	—	6

RF-2376
16617

ПИСТОЛЕТ ПЕСКОСТРУЙНЫЙ

| Air sand blaster | Pistolet do piaskowania z węzłem

Pistole zum Sandstrahlen | Pistolet de sablage avec tuyau | Pistola para limpieza con chorro de arena con manguera



Бачок Capacity, l	Потребление воздуха Air consumption l/min	Сопло Nozzles, mm			
1	160л/мин	6,3	—	—	—

RF-2375
16616

ПИСТОЛЕТ ПЕСКОСТРУЙНЫЙ

| Air sand blaster | Pistolet do piaskowania z węzłem

Pistole zum Sandstrahlen | Pistolet de sablage avec tuyau | Pistola para limpieza con chorro de arena con manguera

- шланг со щупом для песка



L, m	Потребление воздуха Air consumption l/min	Сопло Nozzles, mm			
1m	160л/мин	4,5-5	—	—	—

RF-SM-65-6133C
26223

ШЛИФОВАЛЬНАЯ МАШИНКА ОРБИТАЛЬНАЯ ПНЕВМАТИЧЕСКАЯ

| Air sander | Szlifierka pneumatyczna mimośrodowa

Druckluft-Excenterschleifer | Ponceuse pneumatique | Lijadora neumática excéntrica



NEW

С принудительной системой пылеотвода

	Ø, mm	Ø, "	Ход эксцентрика Camshaft gear, mm	Потребление воздуха Air consumption l/min	Об/мин rpm			
6,3 bar	150	6"	3	84 л/мин	10500	—	—	—

RF-66-6233
18408

ШЛИФОВАЛЬНАЯ МАШИНКА ОРБИТАЛЬНАЯ ПНЕВМАТИЧЕСКАЯ

| Air sander | Szlifierka pneumatyczna mimośrodowa

Druckluft-Excenterschleifer | Ponceuse pneumatique | Lijadora neumática excéntrica



Ø, mm	Ø, "	Ход эксцентрика Camshaft gear, mm	Потребление воздуха Air consumption l/min	Об/мин rpm			
150	6"	2,5	57л/мин	12000	—	—	—

RF-82602
18391

МАШИНКА ЗАЧИСТНАЯ ПНЕВМАТИЧЕСКАЯ

| Air grinder | Szlifierka pneumatyczna prosta | Drucklufteinhandschleifer | Mini ponceuse pneumatique | Lijadora neumática recta



L, mm	Цанга, мм Collet, mm	Потребление воздуха Air consumption l/min	Об/мин rpm			
172	6	113 л/мин	23000	—	—	—

RF-82602K
18392

МАШИНКА ЗАЧИСТНАЯ ПНЕВМАТИЧЕСКАЯ

| Air grinder | Szlifierka pneumatyczna prosta | Drucklufteinhandschleifer | Mini ponceuse pneumatique | Lijadora neumática recta



L, mm	Цанга, мм Collet, mm	Потребление воздуха Air consumption l/min	Об/мин rpm			
172	3;6	113 л/мин	23000	—	—	—

RF-6627
18405

МАШИНКА ОТРЕЗНАЯ ПНЕВМАТИЧЕСКАЯ

| Air cut-off tool | Przecinarka pneumatyczna | Druckluft-Schneidmaschine | Coupeuse pneumatique | Cortadora neumática



L, mm	Размер Size, "	Потребление воздуха Air consumption l/min	Об/мин rpm			
188	3"	113 л/мин	22000	—	—	—

PNŌMATİK KESİM MAKİNASI KÖŞE | HAVALI HİDROLİK PERÇİN TABANCASI | PNŌMATİK DELGEÇ

RF-82601... МАШИНА ОТРЕЗНАЯ ПНЕВМАТИЧЕСКАЯ
1842... УГЛОВАЯ

| Air cut-off tool | Przecinarka pneumatyczna | Druckluft-Schneidmaschine | Coupeuse pneumatique | Cortadora neumática



Размер Size, "	L, mm	Потребление воздуха Air consumption l/min	Об/мин rpm	Посадочная резьба Fitting thread		
18424RF-82601	5"	224	170 л/мин	12000	M10x1.5	— — —
18425RF-82601A	5"	224	170 л/мин	12000	M14x2.0	— — —

RF-SHAR100 ПНЕВМОГИДРАВЛИЧЕСКИЙ
15274 ЗАКЛЕПОЧНИК "PROFI"

| Pneumatic riveting machine | Nitownica pneumatyczna | Pneumatische Nietvorrichtung | Riveuse pneumatique | Máquina remachadora



- С поворотной головой 360°
- Материал заклепки – все виды/
Rivet material – all types

Рабочий ход Operating rod, mm	Заклепка Rivet, mm	Сопла клепки к № Riveting nozzles
6 bar	19	3.2-4-4.8-5-6-6.4-6.8
		17-16
		4,1 — 4

RF-6617 ПНЕВМОГИДРАВЛИЧЕСКИЙ ЗАКЛЕПОЧНИК
18404

| Pneumatic riveting machine | Nitownica pneumatyczna | Pneumatische Nietvorrichtung | Riveuse pneumatique | Máquina remachadora

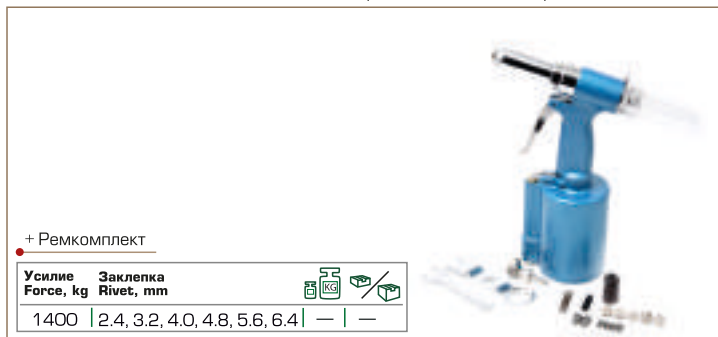

+ Ремкомплект

Усилие Force, kg	Заклепка Rivet, mm
1400	2,4, 3,2, 4,0, 4,8, 5,6, 6,4

RF-6615K ПНЕВМОГИДРАВЛИЧЕСКИЙ ЗАКЛЕПОЧНИК
18403

| Pneumatic riveting machine | Nitownica pneumatyczna | Pneumatische Nietvorrichtung | Riveuse pneumatique | Máquina remachadora



В комплекте с заклепками/
Complete with rivets
+ Ремкомплект

Усилие Force, kg	Заклепка Rivet, mm
880	2,4, 3,2, 4,0, 4,8

RF-SG-0810 ПНЕВМОГИДРАВЛИЧЕСКИЙ ЗАКЛЕПОЧНИК
28440 РЕЗЬБОВОЙ

| Pneumatic riveting machine | Nitownica pneumatyczna | Pneumatische Nietvorrichtung | Riveuse pneumatique | Máquina remachadora

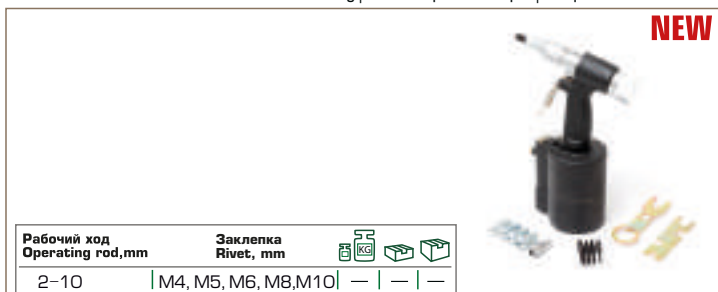

NEW

Рабочий ход Operating rod, mm	Заклепка Rivet, mm
2-10	M4, M5, M6, M8, M10

RF-6652 ДЫРОКОЛ ПНЕВМАТИЧЕСКИЙ
18407

| Pneumatic eyelet punch machine | Dziurkacz pneumatyczny



L, mm	Ширина кромки W, mm	Ø отверстия hole, mm	Потребление воздуха Air consumption l/min	Толщина листа Sheet thickness, mm
254	12	5	113л/мин	0.8-1.4

RF-2374 ПНЕВМОПИСТОЛЕТ ДЛЯ МОЙКИ ДВИГАТЕЛЯ
16615

| Washing gun | Pistolet do ropowania | Waschpistole | Pistolet a l'huile | Pistola de petrolea



Бачок Capacity, ml	Потребление воздуха Air consumption l/min
850	130 л/мин

RF-0430 РУБАНОК ШЛИФОВАЛЬНЫЙ
18393

| Hand plane | Strug szlifierski



Размер Size, mm	Потребление воздуха Air consumption l/min	Движ./мин /min
63,5 x 400	113 л/мин	3000

HAVA FITRESİ | HAVALI MOTOR YIKAMA TABANCASI | OTOMOBİL SALON KURU TEMİZLEME "TORNADO" PNŌMATİK TABANCASI

RF-20383 ПИСТОЛЕТ ПНЕВМАТИЧЕСКИЙ
16976 ДЛЯ ХИМЧИСТКИ САЛОНА А/М
| Pneumatic gun for passenger compartment dry cleaning |
Pistolet pneumatyczny doczyszczenia chemicznego salonu pojazdu mechanicznego |



RF-203814 ПИСТОЛЕТ ПНЕВМАТИЧЕСКИЙ С НАСАДКОЙ
16975 ДЛЯ ХИМЧИСТКИ САЛОНА А/М
| Pneumatic gun for passenger compartment dry cleaning |
Pistolet pneumatyczny doczyszczenia chemicznego salonu pojazdu mechanicznego |



RF-203812 ПИСТОЛЕТ ПНЕВМАТИЧЕСКИЙ
26776 ДЛЯ ХИМЧИСТКИ САЛОНА А/М
| Pneumatic gun for passenger compartment dry cleaning |
Pistolet pneumatyczny doczyszczenia chemicznego salonu pojazdu mechanicznego |

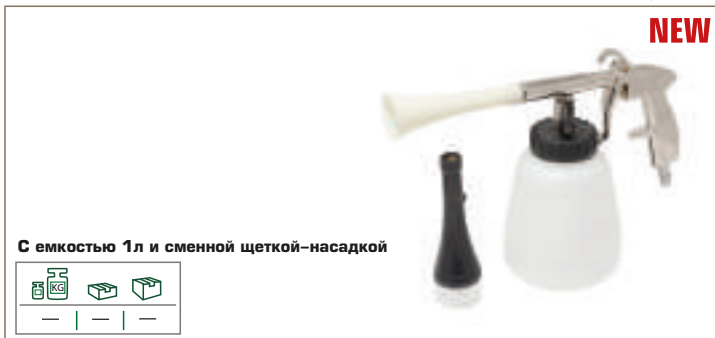

С емкостью 1л и сменной щеткой-насадкой



RF-1222 ПЫЛЕСОС ПНЕВМАТИЧЕСКИЙ СО ШЛАНГОМ
18401 И МЕШКОМ ДЛЯ УБОРКИ ОТХОДОВ
| Pneumatic vacuum cleaner with hose and bag for waste disposal |
Odkurzacz pneumatyczny z w em i workiem do sprz tania mieci |



RF-SDG-100 ИНДИКАТОР ДАВЛЕНИЯ ЦИФРОВОЙ
26135 ДЛЯ ПНЕВМОСИСТЕМ
1/4"
| Digital pressure gauge for pneumatic systems |
Wskaźnik ciśnienia cyfrowy

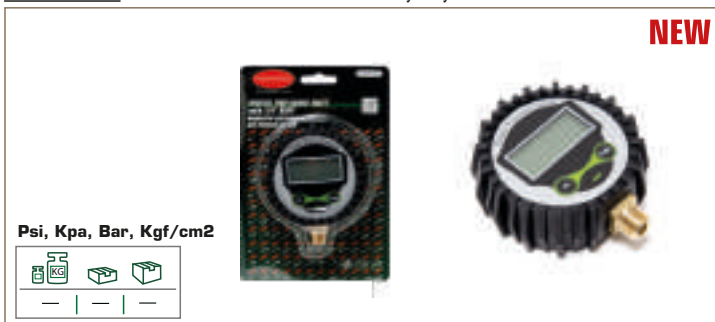

Psi, Кра, Bar, Kgf/cm2



RF-AF-02 ФИЛЬТР ВОЗДУШНЫЙ ДЛЯ КРАСКОПУЛЬТОВ
1655
| Mini filter | Filtr | Filter | Vidange mini | Filtro

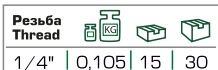

RF-11... ФИЛЬТР ВОЗДУШНЫЙ
183...
| Air sand blaster | Pistolet do piaskowania z wężem |

max входное/выходное давление: 15/10 bar
Степень очистки 5 Mk



Код №	Артикул item №	Резьба Thread	Объем,мл Volume,ml	t	Пропускная способность			
18397	RF-1121	1/4"	55	5-60°	2200 л/мин	—	—	—
18398	RF-1131	3/8"	55	5-60°	3000 л/мин	—	—	—
18399	RF-1141	1/2"	55	5-60°	3100 л/мин	—	—	—

RF-703... ФИЛЬТР ВОЗДУШНЫЙ "PROFI"
188...
| Air sand blaster | Pistolet do piaskowania z wężem |

Степень очистки 5 Mk



Код №	Артикул item №	Резьба Thread		t	Пропускная способность			
18 876	RF-703214	1/4"	16 bar	0-60°	1300 л/мин	—	—	—
18 878	RF-703438	3/8"	16 bar	0-60°	2000 л/мин	—	—	—
18 877	RF-703412	1/2"	16 bar	0-60°	2800 л/мин	—	—	—
18 880	RF-703534	3/4"	16 bar	0-60°	8500 л/мин	—	—	—
18 879	RF-703501	1"	16 bar	0-60°	8700 л/мин	—	—	—

HAVA FİTRESİ | HAVA SİSTEMİ BASINÇ DÜZENLEYİCİSİ İNDİKATÖRLÜ | HAVA SİSTEMİ İÇİN HAVA HAZIRLAMA BLOĞU

**RF-703...
188...**

**ФИЛЬТР-РЕГУЛЯТОР
С ИНДИКАТОРОМ ДАВЛЕНИЯ "PROFI"**
| Air sand blaster | Pistolet do piaskowania z węzłem |

Степень очистки 5 Mk



NEW

Код №	Артикул item №	Резьба Thread	t	Пропускная способность			
18 871	RF-702214	1/4"	16 bar	0-60°	1300 л/мин	—	—
18 873	RF-702438	3/8"	16 bar	0-60°	2000 л/мин	—	—
18 872	RF-702412	1/2"	16 bar	0-60°	2800 л/мин	—	—
18 875	RF-702534	3/4"	16 bar	0-60°	8500 л/мин	—	—
18 874	RF-702501	1"	16 bar	0-60°	8700 л/мин	—	—

**RF-2000-02
18865**

**РЕГУЛЯТОР ДАВЛЕНИЯ ВОЗДУХА
С ИНДИКАТОРОМ**
| Pressure regulator with indicator |
Regulator ci nienia ze wska nikiem |



NEW

Резьба Thread	t	Пропускная способность			
0-10 bar	1/4"(F)x1/4"(F)	—	—	—	—

**RF-2381
18866**

**РЕГУЛЯТОР ДАВЛЕНИЯ ВОЗДУХА
С ИНДИКАТОРОМ**
| Pressure regulator with indicator |
Regulator ci nienia ze wska nikiem |



NEW

Резьба Thread	t	Пропускная способность			
0-12 bar	1/4"(F)x1/4"(M)	—	—	—	—

**RF-12...
1840...**

РЕГУЛЯТОР ДАВЛЕНИЯ С ИНДИКАТОРОМ
| Pressure regulator with indicator |
Regulator ci nienia ze wska nikiem |



Код №	Артикул item №	Резьба Thread	t	Пропускная способность l/min			
18400	RF-1221	15/10 bar	1/4"	5-60°	2200 л/мин	—	—
18402	RF-1241	15/10 bar	1/2"	5-60°	3100 л/мин	—	—

**RF-704214
18881**

**РЕГУЛЯТОР ДАВЛЕНИЯ ВОЗДУХА
С ИНДИКАТОРОМ "PROFI"**
| Pressure regulator with indicator |
Regulator ci nienia ze wska nikiem |



NEW

Резьба Thread	t	Пропускная способность			
0-16 bar	1/4"(F)x1/4"(F)	—	—	—	—

**RF-70714
18884**

**РЕГУЛЯТОР ДАВЛЕНИЯ ВОЗДУХА
С ИНДИКАТОРОМ "PROFI"**
| Pressure regulator with indicator |
Regulator ci nienia ze wska nikiem |



NEW

Резьба Thread	t	Пропускная способность			
0-12 bar	1/4"(F)x1/4"(M)	—	—	—	—

**RF-70814
18885**

**РЕГУЛЯТОР ДАВЛЕНИЯ ВОЗДУХА
С ИНДИКАТОРОМ "PROFI"**
| Pressure regulator with indicator |
Regulator ci nienia ze wska nikiem |



NEW

Резьба Thread	t	Пропускная способность			
0-10 bar	1/4"(F)x1/4"(M)	—	—	—	—

**RF-700-1... БЛОК ПОДГОТОВКИ ВОЗДУХА
184...**

| Air filter regulator and lubricator | Zespył filtrujący reduktor + smarownica | Druckfilter - Druckminderer + Entöler | Filtre régulateur lubrificateur pour air comprimé | Juego de filtro reductor + engrasador

max входное/выходное давление: 15/10 bar
Степень очистки 5 Mk
Маслодобавитель 80 ml



Код №	Артикул item №	Резьба Thread	Объем Volum, ml	t	Пропускная способность l/min			
18410	RF-700-14	1/4"	55	5-60°	2200 л/мин	—	—	—
18409	RF-700-12	1/2"	55	5-60°	3100 л/мин	—	—	—

YAĞLAYICI | POLİÜRETAN HORTUM

**RF-700...
188...**

БЛОК ПОДГОТОВКИ ВОЗДУХА "PROFI"
| Air sand blaster | Pistolet do piaskowania z węzłem |

Степень очистки 5 Mk
Фильтр-регулятор + лубрикатор



NEW

Код №	Артикул item №	Резьба Thread		t	Пропускная способность			
18 867	RF-7002014	1/4"	16 bar	0-60°	1300 л/мин	—	—	—
18 869	RF-7004038	3/8"	16 bar	0-60°	2000 л/мин	—	—	—
18 868	RF-7004012	1/2"	16 bar	0-60°	2800 л/мин	—	—	—
18 870	RF-7005034	3/4"	16 bar	0-60°	8500 л/мин	—	—	—

**RF-PU-...
193...**

ШЛАНГ ПОЛИУРЕТАНОВЫЙ
| Polyurethane hose | Wąż poliuretanowy |

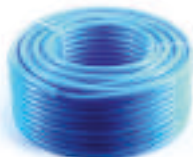

Код №	Артикул item №	L, m	Внутренний Ø, мм Inner Ø, mm	Наружный Ø, мм Outer Ø, mm			
1930	RF-PU-0640	50	4	6	1,45	—	10
1933	RF-PU-0860	50	6	8	1,9	—	5
1938	RF-PU-1280	50	8	12	4,375	—	4

RF-AHC-52... ШЛАНГ РЕЗИНОВЫЙ АРМИРОВАННЫЙ

| Air hose | Wąż techniczny zbrojony | Luftschnlauch | Le tuyau d'air | Manguera de aire



Код №	Артикул item №	L, m	Внутренний Ø, мм Inner Ø, mm	Наружный Ø, мм Outer Ø, mm			
1670	RF-AHC-52A	50	8	14	7	—	1
1672	RF-AHC-52B	50	10	16	7,5	—	1
1711	RF-AHC-52K	50	12	18	9	—	1

RF-AHC-52... ШЛАНГ РЕЗИНОВЫЙ АРМИРОВАННЫЙ

| Air hose | Wąż techniczny zbrojony | Luftschnlauch | Le tuyau d'air | Manguera de aire

20 bar
t -30C°+70C°

Код №	Артикул item №	L, m	Внутренний Ø, мм Inner Ø, mm	Наружный Ø, мм Outer Ø, mm			
26 151	RF-AHC-55/1A	5	14	23	—	—	—
26 152	RF-AHC-55/1B	10	14	23	—	—	—
26 153	RF-AHC-55/1C	15	14	23	—	—	—
26 154	RF-AHC-55/1D	20	14	23	—	—	—
26 155	RF-AHC-55/2A	5	16	25	—	—	—
26 156	RF-AHC-55/2B	10	16	25	—	—	—
26 157	RF-AHC-55/2C	15	16	25	—	—	—
26 158	RF-AHC-55/2D	20	16	25	—	—	—

**RF-705...
188...**

ЛУБРИКАТОР "PROFI"
| Lubricator | Smarownica |

Степень очистки 5 Mk
Фильтр-регулятор + лубрикатор



NEW

Код №	Артикул item №	Резьба Thread			
18 882	RF-705214	1/4"	—	—	—
18 883	RF-705412	1/2"	—	—	—

RF-AHC-17... ШЛАНГ ПОЛИУРЕТАНОВЫЙ АРМИРОВАННЫЙ

| Air hose | Wąż techniczny zbrojony | Luftschnlauch | Le tuyau d'air | Manguera de aire



Код №	Артикул item №	L, m	Внутренний Ø, мм Inner Ø, mm	Наружный Ø, мм Outer Ø, mm			
1665	RF-AHC-17A	100	8	12	9	—	—
1668	RF-AHC-17B	100	10	14,5	13	—	—

RF-AHC-52... ШЛАНГ РЕЗИНОВЫЙ АРМИРОВАННЫЙ

| Air hose | Wąż techniczny zbrojony | Luftschnlauch | Le tuyau d'air | Manguera de aire

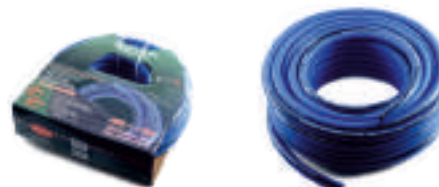

Код №	Артикул item №	L, m	Внутренний Ø, мм Inner Ø, mm	Наружный Ø, мм Outer Ø, mm			
1698	RF-AHC-52H	10	10	16	1,65	—	10
1709	RF-AHC-52I	20	10	16	3,1	—	5

NEW



Код №	Артикул item №	L, m	Внутренний Ø, мм Inner Ø, mm	Наружный Ø, мм Outer Ø, mm			
26 159	RF-AHC-55/3A	5	18	27	—	—	—
26 160	RF-AHC-55/3B	10	18	27	—	—	—
26 161	RF-AHC-55/3C	15	18	27	—	—	—
26 162	RF-AHC-55/3D	20	18	27	—	—	—
26 163	RF-AHC-55/4A	5	20	29	—	—	—
26 164	RF-AHC-55/4B	10	20	29	—	—	—
26 165	RF-AHC-55/4C	15	20	29	—	—	—
26 166	RF-AHC-55/4D	20	20	29	—	—	—

SPIRAL POLIÜRETAN HORTUM | HIZLI SÖKÜLEN VALFLI PNŌMATİK KOMPRESÖR AĞZI

RF-AHC-52... ШЛАНГ РЕЗИНОВЫЙ АРМИРОВАННЫЙ
16...

| Air hose | Waż techniczny zbrojony | Luftschlauch |
Le tuyau d'air | Manguera de aire

+ Ремкомплект



• С быстроразъемными соединениями / with quick-release couplings

Код №	Артикул item №	L, m	Внутренний Ø, мм Inner Ø, mm	Наружный Ø, мм Outer Ø, mm			
1676	RF-AHC-52C	10	8	14	1,7	—	10
1690	RF-AHC-52D	15	8	14	2,35	—	10
1691	RF-AHC-52E	20	8	14	3,1	—	5
1692	RF-AHC-52F	10	10	16	1,75	—	10
1695	RF-AHC-52G	15	10	16	2,5	—	5

RF-1410-...M ШЛАНГ ВИТОЙ ПОЛИУРЕТАНОВЫЙ
1509...

| Spiral tube with quick coupling | Waż spiralny z szybkózłączem |
Spiralschlauch mit Schnellkupplung | Tuyau spirale en polyurethane | Manguera espira

Латунь / Brass

max давление / Pressure – 15 bar
Рабочая температура от -20° до +60°



• С быстроразъемными соединениями / with quick-release couplings

Код №	Артикул item №	L, m	Внутренний Ø, мм Inner Ø, mm	Наружный Ø, мм Outer Ø, mm			
15097	RF-1410-10M	10	10	14	1,35	—	20
15098	RF-1410-15M	15	10	14	1,8	—	12
15099	RF-1410-20M	20	10	14	2,24	—	10

RF-BSE1-...F БЫСТРОРАЗЪЕМ ПНЕВМАТИЧЕСКИЙ С КЛАПАНОМ

| Quick coupler | Szybkózłącze | Schnellkupplung | Raccord rapide |
Conexión de la entrada de aire

Латунь / Brass



Код №	Артикул item №	Внутренняя резьба Internal thread			
1716	RF-BSE1-2SF	1/4"	0,108	25	200
1740	RF-BSE1-3SF	3/8"	0,106	25	200
1754	RF-BSE1-4SF	1/2"	0,125	25	200

RF-BSE1-...SH БЫСТРОРАЗЪЕМ ПНЕВМАТИЧЕСКИЙ С КЛАПАНОМ
17...

| Quick coupler | Szybkózłącze | Schnellkupplung | Raccord rapide |
Conexión de la entrada de aire

"Елочка"

Латунь / Brass



Код №	Артикул item №	Размер Size, mm			
1726	RF-BSE1-2SH	6	0,098	25	200
1747	RF-BSE1-3SH	8	0,1	25	200
1755	RF-BSE1-4SH	10	0,1	25	200
1762	RF-BSE1-5SH	12	0,103	25	200

RF-1208-...M ШЛАНГ ВИТОЙ ПОЛИУРЕТАНОВЫЙ
1505...

| Pneumatic riveting machine | Nitownica pneumatyczna |
Pneumatische Nietvorrichtung | Riveuse pneumatique | Máquina remachadora

max давление – 15 bar
Рабочая температура от -20 до +60



• С быстроразъемными соединениями / with quick-release couplings

Код №	Артикул item №	L, m	Внутренний Ø, мм Inner Ø, mm	Наружный Ø, мм Outer Ø, mm			
15055	RF-1208-5M	5	8	12	0,575	—	40
15056	RF-1208-10M	10	8	12	0,95	—	20
15057	RF-1208-15M	15	8	12	1,37	—	20
15058	RF-1208-20M	20	8	12	1,67	—	20

RF-1812-...M ШЛАНГ ВИТОЙ ПОЛИУРЕТАНОВЫЙ
1510...

| Spiral tube with quick coupling | Waż spiralny z szybkózłączem |
Spiralschlauch mit Schnellkupplung | Tuyau spirale en polyurethane | Manguera espira

Латунь / Brass

max давление / Pressure – 15 bar
Рабочая температура от -20° до +60°
Наружная резьба 1/2"

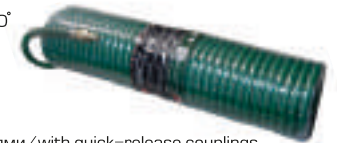

• С быстроразъемными соединениями / with quick-release couplings

Код №	Артикул item №	L, m	Внутренний Ø, мм Inner Ø, mm	Наружный Ø, мм Outer Ø, mm			
15100	RF-1812-10M	10	12	18	2,15	—	12
15101	RF-1812-15M	15	12	18	3	—	10
15102	RF-1812-20M	20	12	18	3,86	—	6

RF-BSE1-...SM БЫСТРОРАЗЪЕМ ПНЕВМАТИЧЕСКИЙ С КЛАПАНОМ
16976

| Quick coupler | Szybkózłącze | Schnellkupplung |
Raccord rapide | Conexión de la entrada de aire |

Латунь / Brass

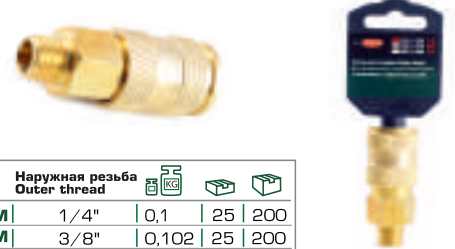

Код №	Артикул item №	Наружная резьба Outer thread			
1730	RF-BSE1-2SM	1/4"	0,1	25	200
1753	RF-BSE1-3SM	3/8"	0,102	25	200
1760	RF-BSE1-4SM	1/2"	0,113	25	200

RF-SE6-...SF БЫСТРОРАЗЪЕМ ПНЕВМАТИЧЕСКИЙ С КЛАПАНОМ
19...

| Quick coupler | Szybkózłącze | Schnellkupplung |
Raccord rapide | Conexión de la entrada de aire

Латунь / Brass



Код №	Артикул item №	Внутренняя резьба Internal thread			
1982	RF-SE6-2SF	1/4"	0,103	25	200
1988	RF-SE6-3SF	3/8"	0,096	25	200
1999	RF-SE6-4SF	1/2"	0,105	25	200

HIZLI SÖKME HORTUM RAKORU | HIZLI SÖKÜLEN VALFLI PNŌMATİK KOMPRESÖR AĞZI

RF-SE6-...SM

БЫСТРОРАЗЪЕМ ПНЕВМАТИЧЕСКИЙ С КЛАПАНОМ

| Quick coupler | Szybkozłącze | Schnellkupplung | Raccord rapide | Conexión de la entrada de aire



Латунь/Brass

Код №	Артикул item №	Наружная резьба Outer thread			
1987	RF-SE6-2SM	1/4"	0,09	25	200
1998	RF-SE6-3SM	3/8"	0,095	25	200
1999	RF-SE6-4SM	1/2"	0,1	25	200

RF-SE6-...SH

БЫСТРОРАЗЪЕМ ПНЕВМАТИЧЕСКИЙ С КЛАПАНОМ

| Quick coupler | Szybkozłącze | Schnellkupplung | Raccord rapide | Conexión de la entrada de aire



Латунь/Brass

Код №	Артикул item №	Размер Size, mm			
1983	RF-SE6-2SH	8	0,09	25	200
1992	RF-SE6-3SH	10	0,09	25	200
2004	RF-SE6-4SH	12	0,095	25	200

RF-SE2-...PF

ШТУЦЕР ДЛЯ БЫСТРОРАЗЪЕМА

19...

| Quick coupler | Szybkozłącze | Schnellkupplung | Raccord rapide | Conexión de la entrada de aire



Код №	Артикул item №	Внутренняя резьба Internal thread, "			
1939	RF-SE2-2PF	1/4"	0,025	50	500
1957	RF-SE2-3PF	3/8"	0,036	50	500
1976	RF-SE2-4PF	1/2"	0,046	50	500

RF-SE2-...PM

ШТУЦЕР ДЛЯ БЫСТРОРАЗЪЕМА

19...

| Quick coupler | Szybkozłącze | Schnellkupplung | Raccord rapide | Conexión de la entrada de aire



Код №	Артикул item №	Наружная резьба Outer thread, "			
	RF-SE2-2PM	1/4"	0,022	50	500
1961	RF-SE2-3PM	3/8"	0,028	50	500
1978	RF-SE2-4PM	1/2"	0,042	50	500

RF-SE2-...PH

ШТУЦЕР ДЛЯ БЫСТРОРАЗЪЕМА

19...

| Quick coupler | Szybkozłącze | Schnellkupplung | Raccord rapide | Conexión de la entrada de aire

"Елочка"



Код №	Артикул item №	Размер Size, mm			
1951	RF-SE2-2PH	6	0,017	50	500
1958	RF-SE2-3PH	8	0,019	50	500
1977	RF-SE2-4PH	10	0,019	50	500
1979	RF-SE2-5PH	12	0,026	50	500

RF-FFH08...

ШТУЦЕР ПНЕВМАТИЧЕСКИЙ

261...

| Pneumatic union nipple | Króciec pneumatyczny

"Елочка"



NEW

Код №	Артикул item №	Размер Size, mm	Внутренняя резьба Internal thread, "			
26 147	RF-FFH08/10	14	1/2"	—	—	—
26 148	RF-FFH08/11	16	1/2"	—	—	—
26 149	RF-FFH08/12	18	1/2"	—	—	—
26 150	RF-FFH08/14	20	1/2"	—	—	—

RF-FFH0.../O...

ШТУЦЕР ПНЕВМАТИЧЕСКИЙ

18...

| Pneumatic union nipple | Króciec pneumatyczny

"Елочка"



В комплекте с хомутами/Complete with clamps

Код №	Артикул item №	Размер Size, mm	Внутренняя резьба Internal thread, "			
1836	RF-FFH02/05	8	1/8"	0,07	10	100

Код №	Артикул item №	Размер Size, mm	Внутренняя резьба Internal thread, "			
1837	RF-FFH04/05	8	1/4"	0,08	10	100
1838	RF-FFH04/06	10	1/4"	0,085	10	100

Код №	Артикул item №	Размер Size, mm	Внутренняя резьба Internal thread, "			
1840	RF-FFH06/06	10	3/8"	0,1	10	100
	RF-FFH06/08	12	3/8"	0,105	10	100

Код №	Артикул item №	Размер Size, mm	Внутренняя резьба Internal thread, "			
1844	RF-FFH08/05	8	1/2"	0,115	10	100
1845	RF-FFH08/08	12	1/2"	0,12	10	100

HIZLI SÖKME HORTUM RAKORU PNŌMATİK | Y-ŞEKLİ AYIRICI | T-ŞEKLİ AYIRICI

RF-MH0.../O... ШТУЦЕР ПНЕВМАТИЧЕСКИЙ
| Pneumatic union nipple | Króciec pneumatyczny |

"Елочка"

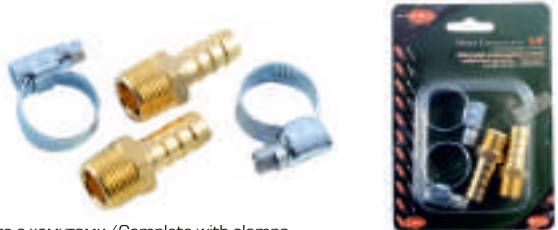

В комплекте с хомутами/Complete with clamps

Код №	Артикул item №	Размер Size, mm	Наружная резьба Outer thread			
1876	RF-MH04/04	6	1/4"	0,07	10	100
1880	RF-MH04/05	8	1/4"	0,075	10	100
1898	RF-MH04/06	10	1/4"	0,08	10	100
1900	RF-MH04/08	12	1/4"	0,085	10	100

Код №	Артикул item №	Размер Size, mm	Наружная резьба Outer thread			
1902	RF-MH06/04	6	3/8"	0,08	10	100
1904	RF-MH06/05	8	3/8"	0,09	10	100
1905	RF-MH06/06	10	3/8"	0,09	10	100
1906	RF-MH06/08	12	3/8"	0,095	10	100

Код №	Артикул item №	Размер Size, mm	Наружная резьба Outer thread			
1907	RF-MH08/04	6	1/2"	0,11	10	100
1908	RF-MH08/05	8	1/2"	0,105	10	100
1909	RF-MH08/06	10	1/2"	0,11	10	100
1910	RF-MH08/08	12	1/2"	0,115	10	100
1913	RF-MH08/10	16	1/2"	0,135	10	100

RF-MH08... ШТУЦЕР ПНЕВМАТИЧЕСКИЙ
261... | Pneumatic union nipple | Króciec pneumatyczny |

"Елочка" **NEW**



Код №	Артикул item №	Размер Size, mm	Наружная резьба Outer thread			
26 144	RF-MH08/11	16	1/2"	—	—	—
26 145	RF-MH08/12	18	1/2"	—	—	—
26 146	RF-MH08/14	20	1/2"	—	—	—

RF-E102-5/... Y-ОБРАЗНЫЙ РАЗВЕТВИТЕЛЬ
17... | Y-shaped splitter cable | Rozgałęźnik w kształcie Y |

"Елочка"



В комплекте с хомутами/Complete with clamps

Код №	Артикул item №	Размер Size, mm			
1763	RF-E102-5/1	6	0,07	10	100
1764	RF-E102-5/2	8	0,075	10	100
1770	RF-E102-5/3	10	0,08	10	100
1774	RF-E102-5/4	12	0,08	10	100

RF-E102-5... Y-ОБРАЗНЫЙ РАЗВЕТВИТЕЛЬ
266... | Y-shaped splitter cable | Rozgałęźnik w kształcie Y |

"Елочка" **NEW**



Код №	Артикул item №	Размер Size, mm			
26 672	RF-E102-5/5	14	—	—	—
26 673	RF-E102-5/6	16	—	—	—
26 674	RF-E102-5/7	18	—	—	—
26 675	RF-E102-5/8	20	—	—	—

RF-E102-6/... T-ОБРАЗНЫЙ РАЗВЕТВИТЕЛЬ
| T-shaped splitter cable |

"Елочка"

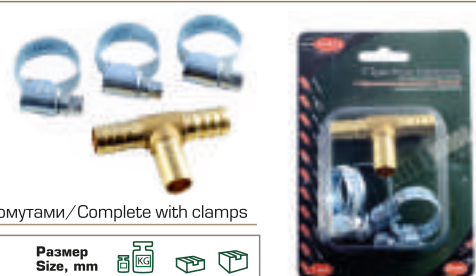

В комплекте с хомутами/Complete with clamps

Код №	Артикул item №	Размер Size, mm			
1780	RF-E102-6/1	6	0,07	10	100
1784	RF-E102-6/2	8	0,075	10	100
1785	RF-E102-6/3	10	0,08	10	100
1801	RF-E102-6/4	12	0,085	10	100
1803	RF-E102-6/5	16	0,125	10	100

RF-E102-4... T-ОБРАЗНЫЙ РАЗВЕТВИТЕЛЬ
266... | T-shaped splitter cable |

"Елочка" **NEW**



Код №	Артикул item №	Размер Size, mm			
26 676	RF-E102-4/5	14	—	—	—
26 677	RF-E102-4/6	16	—	—	—
26 678	RF-E102-4/7	18	—	—	—
26 679	RF-E102-4/8	20	—	—	—

RF-E102-6... X-ОБРАЗНЫЙ РАЗВЕТВИТЕЛЬ
266... | X-shaped splitter cable | Rozgałęźnik w kształcie X |

"Елочка" **NEW**



Код №	Артикул item №	Размер Size, mm			
26 669	RF-E102-6/6	16	—	—	—
26 670	RF-E102-6/7	18	—	—	—
26 671	RF-E102-6/8	20	—	—	—

RF-HRC04/0... СОЕДИНИТЕЛЬ «ЕЛОЧКА»+«ЕЛОЧКА» 18...

| Double barb connector | Złącze "w jodełk" + "w jodełk"



В комплекте с хомутами/Complete with clamps

Код №	Артикул item №	Размер Size, mm			
1846	RF-HRC04/04	6 x 6	0,055	10	100
1847	RF-HRC05/05	8 x 8	0,06	10	100
1850	RF-HRC06/06	10 x 10	0,075	10	100
1854	RF-HRC08/08	12 x 12	0,09	10	100



В комплекте с хомутами/Complete with clamps

1848	RF-HRC06/04	10 x 6	0,07	10	100
1851	RF-HRC08/05	12 x 8	0,08	10	100
1853	RF-HRC08/06	12 x 10	0,085	10	100

RF-SPO29/... W-ОБРАЗНЫЙ РАЗВЕТВИТЕЛЬ 203...

| Quick coupler | Szybkozłącze | Schnellkupplung | Raccord rapide | Conexión de la entrada de aire



Код №	Артикул item №	Внутренняя резьба Internal thread, "			
2036	RF-SPO29/1	1/4"	0,125	10	100
2037	RF-SPO29/3	1/2"	0,175	10	100

RF-SPO32/1 T-ОБРАЗНЫЙ РАЗВЕТВИТЕЛЬ 2045

| T-shaped splitter cable | Rozgałęźnik w kształcie T |



Внутренняя резьба Internal thread, "			
1/4"	0,085	10	100

W / Y / T -ŞEKLİ AYIRICI | 2 YOLU DİKENLİ BAĞLANTI BORU

RF-HRC10... СОЕДИНИТЕЛЬ «ЕЛОЧКА»+«ЕЛОЧКА» 266...

| Double barb connector | Złącze "w jodełk" + "w jodełk"

«Елочка» **NEW**



Код №	Артикул item №	Размер Size, mm			
26 667	RF-HRC10/10	14мм x 14мм	—	—	—
26 140	RF-HRC11/11	16мм x 16мм	—	—	—
26 141	RF-HRC12/12	18мм x 18мм	—	—	—
26 142	RF-HRC14/14	20мм x 20мм	—	—	—

RF-ATC-11... НАКОНЕЧНИК НА ШЛАНГ ДЛЯ ПОДКАЧКИ КОЛЕС 1783...

| Inflating head | Głowica do pompowania | Klemmnippel (universal) | Mandrin de pompe | Cabeza de bombeo

«Елочка»



Код №	Артикул item №	Размер Size, mm			
17838	RF-ATC-11.6	6	—	—	—
17837	RF-ATC-11	8	—	—	—

RF-SPO30/... Y-ОБРАЗНЫЙ РАЗВЕТВИТЕЛЬ 20...

| Y-shaped splitter cable | Rozgałęźnik w kształcie Y |



Код №	Артикул item №	Внутренняя резьба Internal thread, "			
2038	RF-SPO30/1	1/4"	0,08	10	100
2040	RF-SPO30/2	3/8"	0,12	10	100
2043	RF-SPO30/3	1/2"	0,1	10	100

RF-709214 ПЛАНКА-РАЗВЕТВИТЕЛЬ РЕЗЬБОВАЯ 18886

| Threaded strip | Listwa rozdzielacza korek spustowy oleju |

NEW



Размер Size, mm			
1/4"(F)x3pcs	—	—	—

ÇITA - SPLITTER DIŞLI | DIŞLI BAĞLANTI DÖNER | DIŞLI BAĞLANTI | KÜRESEL VANA

RF-709314 ПЛАНКА-РАЗВЕТВИТЕЛЬ РЕЗЬБОВАЯ
18887 | Threaded strip | Listwa rozdzielacza korek spustowy oleju |



Размер Size, mm			
1/4"(F)x4pcs	—	—	—

RF-709414 ПЛАНКА-РАЗВЕТВИТЕЛЬ РЕЗЬБОВАЯ
18888 | Threaded strip | Listwa rozdzielacza korek spustowy oleju |



Размер Size, mm			
1/4"(F)x5pcs	—	—	—

RF-SP006 СОЕДИНИТЕЛЬ РЕЗЬБОВОЙ ПОВОРОТНЫЙ
2030 | Threaded twist-on connector | Złącze gwintowe obracane |



Размер Size, mm			
M1/4xF1/4"	0,105	10	70

RF-FF02/0... СОЕДИНИТЕЛЬ РЕЗЬБОВОЙ
18... | Threaded connector | Złącze gwintowe |



Код №	Артикул item №	Внутренняя резьба, мм Internal thread, mm			
1805	RF-FF02/02	1/8"x1/8"	0,03	10	100
1810	RF-FF04/02	1/4"x1/8"	0,035	10	100
1820	RF-FF04/04	1/4"x1/4"	0,04	10	100
1831	RF-FF06/04	3/8"x1/4"	0,04	10	100
1833	RF-FF08/04	1/2"x1/4"	0,06	10	100

RF-ММО.../0... СОЕДИНИТЕЛЬ РЕЗЬБОВОЙ
19... | Threaded connector | Złącze gwintowe |

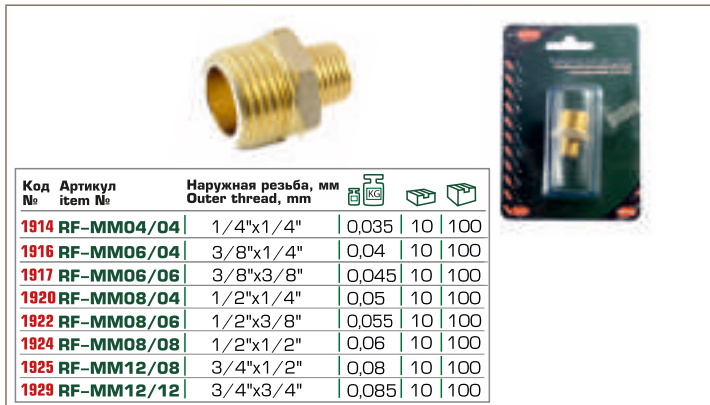

Код №	Артикул item №	Наружная резьба, мм Outer thread, mm			
1914	RF-ММ04/04	1/4"x1/4"	0,035	10	100
1916	RF-ММ06/04	3/8"x1/4"	0,04	10	100
1917	RF-ММ06/06	3/8"x3/8"	0,045	10	100
1920	RF-ММ08/04	1/2"x1/4"	0,05	10	100
1922	RF-ММ08/06	1/2"x3/8"	0,055	10	100
1924	RF-ММ08/08	1/2"x1/2"	0,06	10	100
1925	RF-ММ12/08	3/4"x1/2"	0,08	10	100
1929	RF-ММ12/12	3/4"x3/4"	0,085	10	100

RF-МФЕ0.../0... СОЕДИНИТЕЛЬ РЕЗЬБОВОЙ
18... | Threaded connector | Złącze gwintowe |

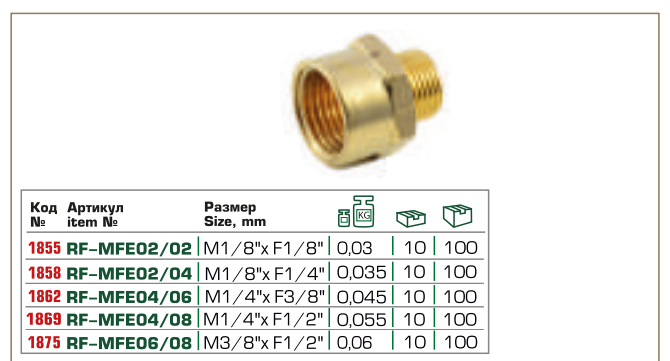

Код №	Артикул item №	Размер Size, mm			
1855	RF-МФЕ02/02	M1/8"x F1/8"	0,03	10	100
1858	RF-МФЕ02/04	M1/8"x F1/4"	0,035	10	100
1862	RF-МФЕ04/06	M1/4"x F3/8"	0,045	10	100
1869	RF-МФЕ04/08	M1/4"x F1/2"	0,055	10	100
1875	RF-МФЕ06/08	M3/8"x F1/2"	0,06	10	100

RF-B1.../... СОЕДИНИТЕЛЬ РЕЗЬБОВОЙ
150... | Threaded connector | Złącze gwintowe |



Код №	Артикул item №	Наружная резьба Outer thread, "	Размер Size, mm			
15062	RF-B1410/4	1/2"	10x14	0,062	1	500
15061	RF-B1611/4	1/2"	11x16	0,069	1	340
15060	RF-B1280/4	1/2"	8x12	0,057	1	340
15059	RF-B1280/2	1/4"	8x12	0,044	1	500

RF-SP019/..." КРАН ШАРОВЫЙ
203... | Ball valve | Zawór kulowy |



Код №	Артикул item №	Наружная резьба, мм Outer thread, mm			
2032	RF-SP019/1/4"	1/4"x1/4"	0,07	10	100
2033	RF-SP019/3/8"	3/8"x3/8"	0,075	10	100

PLASTIK BORU RAKORU | KÜRESEL VANA

RF-710B12
18892

КРАН ШАРОВЫЙ
| Ball valve | Zawór kulowy |



NEW

Наружная резьба, мм Outer thread, mm	1/2"	-	-	-
1/2"	-	-	-	-

RF-710A...
188...

ШТУЦЕР ПНЕВМАТИЧЕСКИЙ
| Pneumatic union nipple | Króciec pneumatyczny |



NEW

Код №	Артикул item №	Внутренняя резьба Internal thread, "			
18 890	RF-710A14	1/4"	-	-	-
18 891	RF-710A38	3/8"	-	-	-
18 889	RF-710A12	1/2"	-	-	-

RF-SPU04
23...

ФИТИНГ ДЛЯ ПЛАСТИКОВЫХ ТРУБОК
| Fitting for plastic tubes | Fiting do rur plastikowych |

Код №	Артикул item №	Размер Size, mm			
2325	RF-SPU04	4 x 4	0,01	62	500
2326	RF-SPU06	6 x 6	0,013	50	400
2334	RF-SPU08	8 x 8	0,014	50	400
2335	RF-SPU10	10 x 10	0,02	25	200
2337	RF-SPU12	12 x 12	0,025	25	200



RF-SPG...-...
222...

ФИТИНГ-ПЕРЕХОДНИК ДЛЯ ПЛАСТИКОВЫХ ТРУБОК

| Plastic tube fitting-adapter | Fiting przej ciowy do rur plastikowych |

Код №	Артикул item №	Размер Size, mm			
2224	RF-SPG06-04	6 x 4	0,011	62	500
2225	RF-SPG08-06	8 x 6	0,014	31	250
2227	RF-SPG10-08	10 x 8	0,018	31	250
2228	RF-SPG12-10	12 x 10	0,018	31	250



RF-SPV...
23...

ФИТИНГ УГЛОВОЙ ДЛЯ ПЛАСТИКОВЫХ ТРУБОК
| Elbow fitting for plastic tubes | Fitingnaro nydo rur plastikowych |





Код №	Артикул item №	Размер Size, mm			
2338	RF-SPV06	6	0,014	31	250
2339	RF-SPV08	8	0,016	31	250
2340	RF-SPV10	10	0,024	16	125
2341	RF-SPV12	12	0,03	13	100
2343	RF-SPV14	14	0,035	12	100
2345	RF-SPV16	16	0,04	13	100

RF-SPY...
23...

ФИТИНГ У-ОБРАЗНЫЙ ДЛЯ ПЛАСТИКОВЫХ ТРУБОК

Y-shaped fitting for plastic tubes | Fitingw kształcie Y do rur plastikowych |

Код №	Артикул item №	Размер Size, mm			
2374	RF-SPY04	4	0,013	37	300
2379	RF-SPY06	6	0,016	31	250
2382	RF-SPY08	8	0,018	32	250
2385	RF-SPY10	10	0,03	19	150
2388	RF-SPY12	12	0,035	13	100



RF-SPE...

ФИТИНГ Т-ОБРАЗНЫЙ ДЛЯ ПЛАСТИКОВЫХ ТРУБОК

Y-shaped fitting for plastic tubes | Fitingw kształcie Y do rur plastikowych |



Код №	Артикул item №	Размер Size, mm			
2166	RF-SPE04	4	0,013	50	400
2170	RF-SPE06	6	0,016	32	250
2174	RF-SPE08	8	0,02	25	200
2175	RF-SPE10	10	0,03	25	180
2178	RF-SPE12	12	0,032	15	125
2187	RF-SPE14	14	0,045	13	100
2218	RF-SPE16	16	0,05	12	100

RF-SHVFF...-...
20...

ФИТИНГ ДЛЯ ПЛАСТИКОВЫХ ТРУБОК С КРАНОМ

| Fitting for plastic tubes with valves | Fiting do rur plastikowych z kurkiem |





Код №	Артикул item №	Размер Size, mm			
2013	RF-SHVFF08-08	8x8	0,03	20	160
2014	RF-SHVFF10-10	10x10	0,045	12	100
2024	RF-SHVFF12-12	12x12	0,045	13	100

PLASTİK BORU RAKORU

RF-SPA... 204...

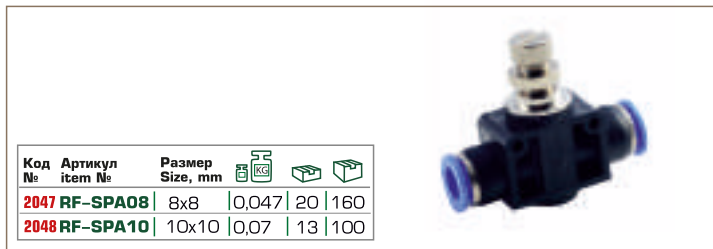
ФИТИНГ Т-ОБРАЗНЫЙ ДЛЯ ПЛАСТИКОВЫХ ТРУБОК С РЕГУЛЯТОРОМ
| T-shaped fitting for plastic tubes with adjusters |
Fitingw kształcie T do rur plastikowych z regulatorem |



Код №	Артикул item №	Размер Size, mm	0,047	20	160
2047	RF-SPA08	8x8	0,047	20	160
2048	RF-SPA10	10x10	0,07	13	100

RF-SPC...-0... ФИТИНГ ДЛЯ ПЛАСТИКОВЫХ ТРУБОК

| Fitting for plastic tubes | Fiting do rur plastikowych |



Код №	Артикул item №	Размер Size, mm	Наружная резьба Outer thread, "	0,013	37	300
2079	RF-SPC04-01	4	1/8"	0,013	37	300
2084	RF-SPC04-02	4	1/4"	0,019	62	500
2086	RF-SPC06-01	6	1/8"	0,014	62	500
2090	RF-SPC06-02	6	1/4"	0,019	62	500
2093	RF-SPC06-03	6	3/8"	0,026	62	500
2096	RF-SPC08-01	8	1/8"	0,016	62	500
2098	RF-SPC08-02	8	1/4"	0,018	62	500
2103	RF-SPC08-03	8	3/8"	0,025	38	300
2104	RF-SPC08-04	8	1/2"	0,04	37	300
2105	RF-SPC10-02	10	1/4"	0,023	50	400
2107	RF-SPC10-04	10	1/2"	0,037	37	300
2108	RF-SPC12-02	12	1/4"	0,028	38	300
2109	RF-SPC12-04	12	1/2"	0,033	37	300

RF-SPL04-01 ФИТИНГ УГЛОВОЙ ДЛЯ ПЛАСТИКОВЫХ ТРУБОК

| Elbow fitting for plastic tubes | Fitingnaro nydo rur plastikowych |



Код №	Артикул item №	Размер Size, mm	Наружная резьба Outer thread, "	0,018	25	200
2230	RF-SPL04-01	4	1/8"	0,018	25	200
2243	RF-SPL04-02	4	1/4"	0,02	25	200
2247	RF-SPL06-01	6	1/8"	0,02	32	250
2260	RF-SPL06-02	6	1/4"	0,023	38	300
2286	RF-SPL08-02	8	1/4"	0,024	31	250
2291	RF-SPL08-04	8	1/2"	0,037	19	150
2306	RF-SPL10-01	10	1/8"	0,034	32	250
2309	RF-SPL10-02	10	1/4"	0,037	13	100
2311	RF-SPL10-04	10	1/2"	0,045	19	150
2313	RF-SPL12-02	12	1/4"	0,045	13	100
2314	RF-SPL12-04	12	1/2"	0,05	12	100

RF-SPCF...-0... ФИТИНГ ДЛЯ ПЛАСТИКОВЫХ ТРУБОК

| Fitting for plastic tubes | Fiting do rur plastikowych |



Код №	Артикул item №	Размер Size, mm	Внутренняя резьба Internal thread, "	0,017	37	300
2113	RF-SPCF04-01	4	1/8"	0,017	37	300
2118	RF-SPCF04-02	4	1/4"	0,025	38	300
2123	RF-SPCF06-01	6	1/8"	0,018	50	400
2128	RF-SPCF06-02	6	1/4"	0,02	63	500
2131	RF-SPCF08-03	8	3/8"	0,028	37	300
2133	RF-SPCF10-01	10	1/8"	0,033	37	300
2134	RF-SPCF10-02	10	1/4"	0,032	37	300
2139	RF-SPCF10-04	10	1/2"	0,043	25	200
2142	RF-SPCF12-02	12	1/4"	0,04	25	200
2149	RF-SPCF12-04	12	1/2"	0,06	25	200

RF-SPLF...-0... ФИТИНГ УГЛОВОЙ ДЛЯ ПЛАСТИКОВЫХ ТРУБОК

| Elbow fitting for plastic tubes | Fitingnaro nydo rur plastikowych |



Код №	Артикул item №	Размер Size, mm	Внутренняя резьба Internal thread, "	0,02 <th>25 <th>200</th> </th>	25 <th>200</th>	200
2316	RF-SPLF06-01	6	1/8"	0,02	25	200
2317	RF-SPLF06-02	6	1/4"	0,027	37	300
2319	RF-SPLF08-02	8	1/4"	0,03	32	250
2320	RF-SPLF08-04	8	1/2"	0,045	13	100
2322	RF-SPLF10-03	10	3/8"	0,04	13	100
2323	RF-SPLF12-04	12	1/2"	0,055	12	100

RF-SPX...-0... ФИТИНГ У-ОБРАЗНЫЙ ДЛЯ ПЛАСТИКОВЫХ ТРУБОК

| Y-shaped fitting for plastic tubes | Fitingw kształcie Y do rur plastikowych |



Код №	Артикул item №	Размер Size, mm	Наружная резьба Outer thread, "	0,023	25 <th>200</th>	200
2349	RF-SPX06-01	6	1/8"	0,023	25	200
2350	RF-SPX06-02	6	1/4"	0,024	31	250
2353	RF-SPX06-04	6	1/2"	0,038	25	200
2355	RF-SPX08-01	8	1/8"	0,027	19	150
2356	RF-SPX08-02	8	1/4"	0,032	15	125
2357	RF-SPX08-04	8	1/2"	0,04	25	200
2364	RF-SPX10-01	10	1/8"	0,045	13	100
2365	RF-SPX10-02	10	1/4"	0,045	13	100
2369	RF-SPX10-04	10	1/2"	0,05	13	100
2370	RF-SPX12-02	12	1/4"	0,055	12	100
2371	RF-SPX12-04	12	1/2"	0,055	13	100

RF-SPD...-0... ФИТИНГ Т-ОБРАЗНЫЙ 21... ДЛЯ ПЛАСТИКОВЫХ ТРУБОК

T-shaped fitting for plastic tubes | Fitingw kształcie T do rur plastikowych



Код №	Артикул item №	Размер Size, mm	Наружная резьба Outer thread, "			
2152	RF-SPD06-01	6	1/8"	0,023	25	200
2153	RF-SPD06-02	6	1/4"	0,025	38	300
2163	RF-SPD08-01	8	1/8"	0,023	37	300
2164	RF-SPD08-02	8	1/4"	0,027	38	300
2165	RF-SPD10-03	10	3/8"	0,045	10	100

RF-SPB...-0... ФИТИНГ Т-ОБРАЗНЫЙ 20... ДЛЯ ПЛАСТИКОВЫХ ТРУБОК

T-shaped fitting for plastic tubes | Fitingw kształcie T do rur plastikowych



Код №	Артикул item №	Размер Size, mm	Наружная резьба Outer thread, "			
2052	RF-SPB06-01	6	1/8"	0,023	25	200
2056	RF-SPB06-02	6	1/4"	0,025	37	300
2058	RF-SPB06-04	6	1/2"	0,038	25	200
2071	RF-SPB08-02	8	1/4"	0,027	37	300
2072	RF-SPB08-04	8	1/2"	0,04	25	200
2073	RF-SPB10-02	10	1/4"	0,04	25	200
2074	RF-SPB10-04	10	1/2"	0,048	25	200
2078	RF-SPB12-04	12	1/2"	0,055	12	100

ROCKFORCE

**БАШМАКИ ПРОТИВООТКАТНЫЕ, ПОДСТАВКИ,
ДОМКРАТЫ, ЦИЛИНДРЫ ГИДРАВЛИЧЕСКИЕ
WHEEL CHOCKS, SUPPORTS, LIFTING JACKS, HYDRAULIC CYLINDERS
TAMIR İÇİN DESTEK ALTIKLARI, MERDİVENLER, TEKERLEK TAKOZLARI**

12



ROCKFORCE



**БАШМАКИ ПРОТИВООТКАТНЫЕ,
ПОДСТАВКИ, ДОМКРАТЫ,
ЦИЛИНДРЫ ГИДРАВЛИЧЕСКИЕ**

**WHEEL CHOCKS, SUPPORTS,
LIFTING JACKS, HYDRAULIC CYLINDERS**

**TAMIR İÇİN DESTEK ALTLIKLARI,
MERDİVENLER, TEKERLEK TAKOZLARI**



12

TAMİR DESTEK KRİKOSU | SABİTLEŞTİRİLEBİLİR MEKANİK TAMİR KRİKOSU | TAKOZ

RF-TRF3553 БАШМАК ПРОТИВООТКАТНЫЙ
16944 | Wheel Chocks |
К-Т 2 шт | 2 pcs



Металлический складной/
Folding metal wheel chock

L, mm	w, mm	h, mm	kg	Icon 1	Icon 2	Icon 3
100	85	85	—	—	—	—

RF-TRN37-2 БАШМАК ПРОТИВООТКАТНЫЙ
26751 | Wheel Chocks |
К-Т 2 шт | 2 pcs



Металлический для грузовых а/м с ручкой
Metal for trucks with handle

L, mm	w, mm	h, mm	kg	Icon 1	Icon 2	Icon 3
320	155	190	—	—	—	—

RF-TRF3301 БАШМАК ПРОТИВООТКАТНЫЙ
16943 | Wheel Chocks |
К-Т 2 шт | 2 pcs



Резиновый/Rubber wheel chock

L, mm	w, mm	h, mm	kg	Icon 1	Icon 2	Icon 3
130	80	65	—	—	—	—

RF-TRTS001 БАШМАК ПРОТИВООТКАТНЫЙ
16946 | Wheel Chocks |
К-Т 1 шт | 1 pcs



Резиновый с ручкой

L, mm	w, mm	h, mm	kg	Icon 1	Icon 2	Icon 3
170	100	150	—	—	—	—

RF-TRF30-... ПОДСТАВКА РЕМОНТНАЯ МЕХАНИЧЕСКАЯ
С ДВОЙНОЙ ФИКСАЦИЕЙ
2675... | Jack stand | Podstawka pod samochód |
Paire de chandelles | Apoyos de coche



Упорные пятки/Thrust heels

Код №	Артикул item №	Усилие Forse, т	h, mm min	h, mm max	kg	Icon 1	Icon 2	Icon 3
26752	RF-TRF30151-1	1,5	305	450	—	—	—	—
26753	RF-TRF30301-1	3	370	590	—	—	—	—

RF-2003-...A ПОДСТАВКА РЕМОНТНАЯ
МЕХАНИЧЕСКАЯ С ФИКСАЦИЕЙ
159... | Jack stand | Podstawka pod samochód |
Unterstellbücke | Paire de chandelles | Apoyos de coche



Упорные пятки/Thrust heels

Код №	Артикул item №	Усилие Forse, т	h, mm min	h, mm max	kg	Icon 1	Icon 2	Icon 3
15948	RF-2003-7A	2	275	420	5,2	—	—	1
15949	RF-2003-8A	3	285	425	6	—	—	1
15950	RF-2003-9A	6	390	605	10,5	—	—	1

RF-2003-10 ПОДСТАВКА РЕМОНТНАЯ МЕХАНИЧЕСКАЯ
С ФИКСАЦИЕЙ
16085 | Mechanical repair stand with fixation |
Podstawka naprawcza mechaniczna z fiksacj



Усилие Forse, т | h, mm min | h, mm max | kg | Icon 1 | Icon 2 | Icon 3

12	465	715	—	—	—
----	-----	-----	---	---	---

RF-TRF320... ДОМКРАТ-ПОДСТАВКА РЕМОНТНАЯ
1609... | Supporting car repair jack | Podno nik-podstawka naprawcza |



Под а/м винтовая/Screw jack

Код №	Артикул item №	Усилие Forse, т	h, mm	kg	Icon 1	Icon 2	Icon 3
16090	RF-TRF3201	12	456-710	—	—	—	—
16091	RF-TRF3202	12	710-1065	—	—	—	—

МЕКАНИК KRIKO

RF-SJ20
26770

ДОМКРАТ-ПОДСТАВКА РЕМОНТНАЯ

| Supporting car repair jack | Podno nik-podstawka naprawcza |



NEW

Механическая винтовая/
Mechanical screw jack

Усилие Forse, т	h, mm			
20	400-630	—	—	—

RF-TZ200011
16092

ДОМКРАТ-ПОДСТАВКА РЕМОНТНАЯ

| Supporting car repair jack | Podno nik-podstawka naprawcza |



NEW

Механическая винтовая/
Mechanical screw jack

Усилие Forse, т	h, mm			
20	420-680	—	—	—

RF-TZ200012
16089

ДОМКРАТ-ПОДСТАВКА РЕМОНТНАЯ

| Supporting car repair jack | Podno nik-podstawka naprawcza |



Механическая винтовая/Mechanical screw jack

Усилие Forse, т	h, mm min	h, mm max			
20	420	680	—	—	—

RF-ST-103A
19501

ДОМКРАТ МЕХАНИЧЕСКИЙ "РОМБ"

| "Lozenge" mechanical jack | Podno nikmechaniczny "romb" |



С резиновой накладкой
With rubber block

Усилие Forse, т	L, mm	h, mm min	h, mm max			
1	385	100	350	—	—	—

RF-ST-103B
19502

ДОМКРАТ МЕХАНИЧЕСКИЙ "РОМБ"

| "Lozenge" mechanical jack | Podno nikmechaniczny "romb" |



Усилие Forse, т	L, mm	h, mm min	h, mm max			
1	385	100	350	—	—	—

RF-ST-105
19503

ДОМКРАТ МЕХАНИЧЕСКИЙ "РОМБ"

| "Lozenge" mechanical jack | Podno nikmechaniczny "romb" |



Усилие Forse, т	L, mm	h, mm min	h, mm max			
1.5	415	104	385	—	—	—

RF-ST-105B
19504

ДОМКРАТ МЕХАНИЧЕСКИЙ "РОМБ"

| "Lozenge" mechanical jack | Podno nikmechaniczny "romb" |



С резиновой накладкой
With rubber block

Усилие Forse, т	L, mm	h, mm min	h, mm max			
1.5	415	110	393	—	—	—

RF-ST-110A
19505

ДОМКРАТ МЕХАНИЧЕСКИЙ "РОМБ"

| "Lozenge" mechanical jack | Podno nikmechaniczny "romb" |



Усилие Forse, т	L, mm	h, mm min	h, mm max			
2	535	104	495	—	—	—

ŞİŞE KRİKO | VALFLI HİDROLİK ŞİŞE KRİKO | RAF KRİKOSU | MEKANİK KRİKO

RF-ST-112
19506

ДОМКРАТ МЕХАНИЧЕСКИЙ "РОМБ"
|"Lozenge" mechanical jack | Podno niki mechaniczny "romb" |



Усилие Forse, т	L, mm	h, mm min	h, mm max			
2	475	98	442	—	—	—

RF-ST-113
19507

ДОМКРАТ МЕХАНИЧЕСКИЙ "РОМБ"
|"Lozenge" mechanical jack | Podno niki mechaniczny "romb" |



С резиновой накладкой
With rubber block

Усилие Forse, т	L, mm	h, mm min	h, mm max			
2	440	120	413	—	—	—

RF-2002-...
1594...

ДОМКРАТ РЕЕЧНЫЙ
| Off-Road Jack |



Код №	Артикул item №	Размер Size, "	Усилие Forse, т	h, mm min	h, mm max			
15946	RF-2002-3	48"	3	130	1200	14	—	1
15947	RF-2002-4	60"	3	130	1475	15,5	—	1

RF-T90...-S
151...

ДОМКРАТ БУТЫЛОЧНЫЙ С КЛАПАНОМ
| Hydraulic bottle jack | Podnośnik hydrauliczny słupkowy |
Hydraulischer Stempelwagenheber | Élévateur | Gato de embolo hidr.



• Дополнительный ремкомплект / additional repair kit
• В кейсе / in case

Код №	Артикул item №	Усилие Forse, т	h, mm min	h, mm max	Ход штока Rod step, mm			
15110	RF-T90204-S	2	181	345	116	3,1	—	6
15123	RF-T90304-S	3	194	372	118	3,8	—	6
15113	RF-T90404-S	4	194	372	118	3,8	—	6
15126	RF-T90504-S	5	216	413	127	5	—	4
15127	RF-T90604-S	6	216	413	127	5	—	4

RF-T9...
151...

ДОМКРАТ БУТЫЛОЧНЫЙ С КЛАПАНОМ
| Fuel injection test kit | Podnośnik hydrauliczny słupkowy |
Hydraulischer Stempelwagenheber | Élévateur | Gato de embolo hidr.



RF-T90804 15116 RF-T95004 15121

+ дополнительный ремкомплект / additional repair kit

Код №	Артикул item №	Усилие Forse, т	h, mm min	h, mm max	Ход штока Rod step, mm			
15109	RF-T90204	2	181	345	116	2,71	—	6
15111	RF-T90304	3	194	372	118	3,37	—	6
15112	RF-T90404	4	194	372	118	3,37	—	6
15114	RF-T90504	5	216	413	127	4,52	—	4
15115	RF-T90604	6	216	413	127	4,52	—	4
15116	RF-T90804	8	230	457	147	5,69	—	4
15117	RF-T91004	10	230	460	150	6,7	—	4
15118	RF-T91204	12	230	465	155	7,52	—	3
15125	RF-T91504	15	230	460	150	8,7	—	2
15124	RF-T91604	16	230	460	150	8,7	—	2
28066	RF-T92003	20	235	440	205	—	—	—
15122	RF-T92004	20	242	452	150	10,83	—	2
28067	RF-T93004	30	285	465	180	—	—	—
15120	RF-T93204	32	285	465	180	23,14	—	1
15121	RF-T95004	50	300	480	180	33,5	—	1

NEW
NEW

RF-TRA910006
15105

ДОМКРАТ БУТЫЛОЧНЫЙ
| Bottle jack | Podno niki butelkowy |



Усилие Forse, т	h, mm	h, mm max	Ход штока Rod step, mm			
100	330	500	170	72	—	1

HAVALI HİDROLİK KRİKO | İKİ PİSTONLU VALFLI ŞİŞE KRİKO | TEKERLEKLİ HİDROLİK KRİKO

RF-50002 **ДОМКРАТ ПНЕВМОГИДРАВЛИЧЕСКИЙ**
16084 | Air hydraulic jack | Podnośnik pneumatyczno-hydrauliczny |



Усилие Forse, т	h, mm min	h, mm max	Ход штока Rod step, mm			
50	190	280	90	—	—	—

RF-T9... **ДОМКРАТ БУТЫЛОЧНЫЙ**
151... **НИЗКОПРОФИЛЬНЫЙ**
| Hydraulic bottle jack | Podnośnik hydrauliczny stupkowy |
Hydraulischer Stempelwagenheber | Élévateur | Gato de embolo hidr



+ дополнительный ремкомплект/ additional repair kit

Код №	Артикул item №	Усилие Forse, т	h, mm min	h, mm max	Ход штока Rod step, mm			
15106	RF-T91207	12	190	350	90	7,8	—	4
28068	RF-T92004D	20	190	335	145	—	—	—
15107	RF-T92007	20	190	330	85	10,6	—	2
15108	RF-T92507	25	240	375	135	15,49	—	1
15129	RF-T93007	30	240	370	130	20,6	—	1
15104	RF-T95007	50	236	356	120	28,92	—	1

NEW

RF-TFO... **ДОМКРАТ БУТЫЛОЧНЫЙ**
151... **ДВУХШТОКОВЫЙ С КЛАПАНОМ**
| Two-piston hydraulic bottle jack | Podnośnik hydrauliczny
stupkowy dwustopkowy | Hydraulischer Stempelwagenheber |
Élévateur deux niveaux | Gato de embolo hidr.



+ дополнительный ремкомплект/ additional repair kit

Код №	Артикул item №	Усилие Forse, т	h, mm min	h, mm max	Ход штока Rod step, mm			
15130	RF-TFO202	2	150	370	160	5,15	—	6
15131	RF-TFO402	4	160	390	170	6,7	—	4
15132	RF-TFO602	6	215	485	270	9,55	—	4
15133	RF-TFO802	8	270	635	285	11,8	—	2

RF-TH81000... **ДОМКРАТ БУТЫЛОЧНЫЙ**
151... **ДВУХШТОКОВЫЙ НИЗКОПРОФИЛЬНЫЙ**
| Double-rod low-profile bottle jack |
Podnośnik butelkowy dwustronowyniskiego profilu |



+ дополнительный ремкомплект/ additional repair kit

Код №	Артикул item №	Усилие Forse, т	h, mm	h, mm max	Ход штока Rod step, mm			
15128	RF-TH810002	10	125	225	100	7,9	—	6
15119	RF-TH810003	10	182	375	—	9	—	3

RF-T82003 **ДОМКРАТ ПОДКАТНОЙ**
4043 **ГИДРАВЛИЧЕСКИЙ**
4037 | Hydraulic floor jack | Podnośnik hydrauliczny |
Hydraulischer Rangierwagenheber | Élévateur hydraulique | Gato de embolo hidr |



Код №	Артикул item №	Усилие Forse, т	h, mm min	h, mm max			
4043	RF-T82003	2	130	380	11,3	—	—
4037	RF-T82003	2	130	380	11,3	—	—

RF-T820037 **ДОМКРАТ ПОДКАТНОЙ**
4035 **ГИДРАВЛИЧЕСКИЙ**
| Hydraulic floor jack | Podnośnik hydrauliczny |
Hydraulischer Rangierwagenheber | Élévateur hydraulique | Gato de embolo hidr |



Низкопрофильный/ Low-profile

Усилие Forse, т	h, mm min	h, mm max			
2	80	380	11,9	—	1

**RF-TA82008
4014**

**ДОМКРАТ ПОДКАТНОЙ
ГИДРАВЛИЧЕСКИЙ**

|Hydraulic floor jack | Podnośnik hydrauliczny |

Hydraulischer Rangierwagenheber | Élévateur hydraulique | Gato de embolo hidr |



• В кейсе / in case

Усилие Forse, т	h, mm min	h, mm max			
2	128	300	7,8	—	—

**RF-820012
27947**

**ДОМКРАТ ПОДКАТНОЙ
ГИДРАВЛИЧЕСКИЙ**

|Hydraulic floor jack | Podnośnik hydrauliczny |

Hydraulischer Rangierwagenheber | Élévateur hydraulique | Gato de embolo hidr |



• С усиленным корпусом "Profi"
Дополнительные ребра жесткости

Усилие Forse, т	h, mm min	h, mm max			
2	135	320	—	—	—

**RF-T825010R
19359**

**ДОМКРАТ ПОДКАТНОЙ
ГИДРАВЛИЧЕСКИЙ**

|Hydraulic floor jack | Podnośnik hydrauliczny |

Hydraulischer Rangierwagenheber | Élévateur hydraulique | Gato de embolo hidr |



• Низкопрофильный с поворотной ручкой 360°

Усилие Forse, т	h, mm min	h, mm max			
2,5	89	359	—	—	—

**RF-T825010CB
17351**

**ДОМКРАТ ПОДКАТНОЙ
ГИДРАВЛИЧЕСКИЙ**

|Hydraulic floor jack | Podnośnik hydrauliczny |

Hydraulischer Rangierwagenheber | Élévateur hydraulique | Gato de embolo hidr |



• С фиксацией / With fixation

Усилие Forse, т	h, mm min	h, mm max			
2,5	140	387	—	—	—

TEKERLEKLİ HİDROLİK KRİKO

**RF-820014
26224**

**ДОМКРАТ ПОДКАТНОЙ
ГИДРАВЛИЧЕСКИЙ**

|Hydraulic floor jack | Podnośnik hydrauliczny |

Hydraulischer Rangierwagenheber | Élévateur hydraulique | Gato de embolo hidr |



• С усиленным корпусом "Profi"
Дополнительные ребра жесткости

Усилие Forse, т	h, mm min	h, mm max			
2	135	320	—	—	—

**RF-TR20005
26457**

**ДОМКРАТ ПОДКАТНОЙ
ГИДРАВЛИЧЕСКИЙ**

|Hydraulic floor jack | Podnośnik hydrauliczny |

Hydraulischer Rangierwagenheber | Élévateur hydraulique | Gato de embolo hidr |



• Для кроссоверов и микроавтобусов
For crossovers and vans

Усилие Forse, т	h, mm min	h, mm max			
2,5	140	395	—	—	—

**RF-T82501
18726**

**ДОМКРАТ ПОДКАТНОЙ
ГИДРАВЛИЧЕСКИЙ**

|Hydraulic floor jack | Podnośnik hydrauliczny |

Hydraulischer Rangierwagenheber | Élévateur hydraulique | Gato de embolo hidr |



Усилие Forse, т	h, mm min	h, mm max			
2,5	135	387	—	—	—

**RF-T82501C
17352**

**ДОМКРАТ ПОДКАТНОЙ
ГИДРАВЛИЧЕСКИЙ**

|Hydraulic floor jack | Podnośnik hydrauliczny |

Hydraulischer Rangierwagenheber | Élévateur hydraulique | Gato de embolo hidr |



• С фиксацией / With fixation
• В кейсе / in case

Усилие Forse, т	h, mm min	h, mm max			
2,5	140	387	—	—	—

TEKERLEKLI HIDROLİK KRİKO

RF-825011L
1091

ДОМКРАТ ПОДКАТНОЙ ГИДРАВЛИЧЕСКИЙ

|Hydraulic floor jack | Podnośnik hydrauliczny |
Hydraulischer Rangierwagenheber | Elévateur hydraulique | Gato de embolo hidr.



• 2 поршня

• В облегченном корпусе / In lightweight housing

Усилие Forse, т	h, mm min	h, mm max			
2,5	100	490	28,2	—	—



RF-T830013
4072

ДОМКРАТ ПОДКАТНОЙ ГИДРАВЛИЧЕСКИЙ

|Hydraulic floor jack | Podnośnik hydrauliczny |
Hydraulischer Rangierwagenheber | Elévateur hydraulique | Gato de embolo hidr.



Усилие Forse, т	h, mm min	h, mm max			
3	135	380	13,7	—	—

RF-TR30001
26483

ДОМКРАТ ПОДКАТНОЙ ГИДРАВЛИЧЕСКИЙ

|Hydraulic floor jack | Podnośnik hydrauliczny |
Hydraulischer Rangierwagenheber | Elévateur hydraulique | Gato de embolo hidr.



• С фиксацией+резиновая накладка

Усилие Forse, т	h, mm min	h, mm max			
3	135	385	—	—	—

RF-TR30002
26484

ДОМКРАТ ПОДКАТНОЙ ГИДРАВЛИЧЕСКИЙ

|Hydraulic floor jack | Podnośnik hydrauliczny |
Hydraulischer Rangierwagenheber | Elévateur hydraulique | Gato de embolo hidr.



• С фиксацией+резиновая накладка

Усилие Forse, т	h, mm min	h, mm max			
3	135	385	—	—	—

RF-T830020
17791

ДОМКРАТ ПОДКАТНОЙ ГИДРАВЛИЧЕСКИЙ

|Hydraulic floor jack | Podnośnik hydrauliczny | Hydraulischer
Rangierwagenheber | Elévateur hydraulique | Gato de embolo hidr.



Усилие Forse, т	h, mm min	h, mm max			
3	135	400	—	—	—

RF-T83003C **ДОМКРАТ ПОДКАТНОЙ ГИДРАВЛИЧЕСКИЙ**
2500

|Hydraulic floor jack | Podnośnik hydrauliczny | Hydraulischer
Rangierwagenheber | Elévateur hydraulique | Gato de embolo hidr.



• С вращающейся ручкой 360°
Rotary knob 360°

Усилие Forse, т	h, mm min	h, mm max			
3	130	410	20	—	—

RF-T83006B
16087

ДОМКРАТ ПОДКАТНОЙ ГИДРАВЛИЧЕСКИЙ

|Hydraulic floor jack | Podnośnik hydrauliczny | Hydraulischer
Rangierwagenheber | Elévateur hydraulique | Gato de embolo hidr.



• Механизм быстрого подъема / Rapid lifting mechanism
• Сменная наставка / Changeable extension piece

Усилие Forse, т	h, mm min	h, mm max			
3	150	530	—	—	—

RF-33004
1084

ДОМКРАТ ПОДКАТНОЙ ГИДРАВЛИЧЕСКИЙ

|Hydraulic floor jack | Podnośnik hydrauliczny | Hydraulischer
Rangierwagenheber | Elévateur hydraulique | Gato de embolo hidr.



• Резиновая накладка / Rubber block

Усилие Forse, т	h, mm min	h, mm max			
3	130	495	29	—	1

HAVALI HİDROLİK TEKERLEKLİ KRİKO | TEKERLEKLİ HAVALI KRİKO | TEKERLEKLİ HİDROLİK KRİKO

RF-33007
1083

ДОМКРАТ ПОДКАТНОЙ ГИДРАВЛИЧЕСКИЙ

| Hydraulic floor jack | Podnośnik hydrauliczny | Hydraulischer Rangierwagenheber | Elévateur hydraulique | Gato de embolo hidr. |



• 2 поршня



Усилие Forse, т	h, mm min	h, mm max			
3	130	495	31	—	—

RF-T830025 ДОМКРАТ ПОДКАТНОЙ ГИДРАВЛИЧЕСКИЙ
16088

| Hydraulic floor jack | Podnośnik hydrauliczny | Hydraulischer Rangierwagenheber | Elévateur hydraulique | Gato de embolo hidr. |



• Резиновая накладка/Rubber block



Усилие Forse, т	h, mm	h, mm max			
3	130	495	—	—	—

RF-T83001
28326

ДОМКРАТ ПОДКАТНОЙ ГИДРАВЛИЧЕСКИЙ

| Hydraulic floor jack | Podnośnik hydrauliczny | Hydraulischer Rangierwagenheber | Elévateur hydraulique | Gato de embolo hidr. |

NEW



Усилие Forse, т	h, mm min	h, mm max			
3	135	495	—	—	—

RF-830018 ДОМКРАТ ПОДКАТНОЙ ГИДРАВЛИЧЕСКИЙ
18489

| Hydraulic floor jack | Podnośnik hydrauliczny | Hydraulischer Rangierwagenheber | Elévateur hydraulique | Gato de embolo hidr. |



• Двухштоковый/Double-rod jack
• Низкопрофильный/Low-profile
• С прорезиненной накладкой на рукоятке/
With rubberized block on handle



Усилие Forse, т	h, mm min	h, mm max			
3	75	510	—	—	—

RF-T84008
28086

ДОМКРАТ ПОДКАТНОЙ ГИДРАВЛИЧЕСКИЙ

| Hydraulic floor jack | Podnośnik hydrauliczny | Hydraulischer Rangierwagenheber | Elévateur hydraulique | Gato de embolo hidr. |

NEW



• Двухштоковый с 3-мя уровнями фиксации



Усилие Forse, т	h, mm min	h, mm max			
4	140	508	—	—	—

RF-TC50001 ДОМКРАТ ПОДКАТНОЙ ГИДРАВЛИЧЕСКИЙ
17884

| Hydraulic floor jack | Podnośnik hydrauliczny | Hydraulischer Rangierwagenheber | Elévateur hydraulique | Gato de embolo hidr. |



• Ножничный/Scissor-switch mechanism
• С двумя уровнями подхвата/With two pick-up levels

Усилие Forse, т	h, mm max	h, mm max			
4,5	70/415	435/735	9,2	—	1

RF-2004-9A
15951

ДОМКРАТ ПНЕВМАТИЧЕСКИЙ ПОДКАТНОЙ
| Air Jack |



• 3 резиновые подушки



• Резиновая накладка/Rubber block



Усилие Forse, т	h, mm min	h, mm max			
2,2	188	460	34	—	1

RF-1600-6
15944

ДОМКРАТ ПНЕВМОГИДРАВЛИЧЕСКИЙ ПОДКАТНОЙ
| Air Jack |



• В комплекте со сменными надставками-удлинителями



Усилие Forse, т	h, mm min	h, mm max			
22	225	430	38	—	1

ГИДРОЛИК СİLİNDİR | KISA PROFİLLİ HİDROLİK SİLİNDİR | GERİ HAREKET HİDROLİK SİLİNDİR

RF-1600-7
28573

ДОМКРАТ ПНЕВМОГИДРАВЛИЧЕСКИЙ ПОДКАТНОЙ

| Hydraulic floor jack | Podnośnik hydrauliczny |

Hydraulischer Rangierwagenheber | Élévateur hydraulique | Gato de embolo hidr

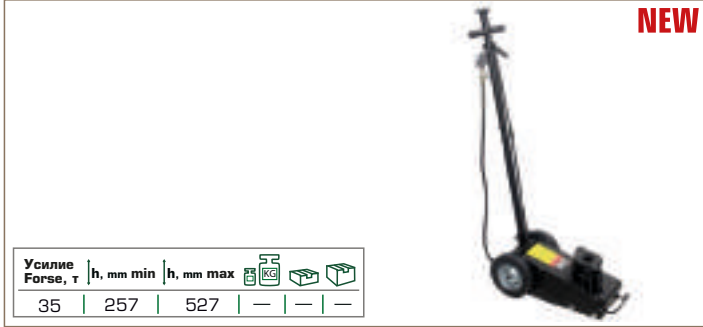

NEW

Усилие Forse, т	h, mm min	h, mm max			
35	257	527	—	—	—

RF-13...
160...

ЦИЛИНДР ГИДРАВЛИЧЕСКИЙ

| Cylinder |



RF-1301-1
16053

RF-1304-1
16064

RF-1307-1
16062

Код №	Артикул item №	Усилие Forse, τ	Ход штока Rod step, mm	L, mm			
16053	RF-1301-1	630	4	73	126	—	—
16054	RF-1301-2	630	4	120	270	—	—
16055	RF-1302-1	616	10	58	118	—	—
16056	RF-1302-2	616	10	140	250	—	—
16070	RF-1303-1	694	20	50	176	—	—
16059	RF-1303-2	694	20	150	276	—	—
16064	RF-1304-1	666	30	50	185	—	—
16066	RF-1304-2	666	30	150	285	—	—
16071	RF-1305-1	616	40	50	195	—	—
16063	RF-1305-2	616	40	150	295	—	—
16060	RF-1306-1	771	50	50	195	—	—
16061	RF-1306-2	771	50	150	295	—	—
16062	RF-1307-1	774	75	50	175	—	—
16057	RF-1307-2	774	75	150	275	—	—
16065	RF-1308-1	739	100	50	175	—	—
16058	RF-1308-2	739	100	150	275	—	—
16066	RF-1309-1	732	150	50	185	—	—
16068	RF-1309-2	732	150	150	285	—	—
16067	RF-1310-1	742	200	50	185	—	—
16069	RF-1310-2	742	200	150	285	—	—

NEW

RF-2...
159...

ЦИЛИНДР ГИДРАВЛИЧЕСКИЙ ОБРАТНОГО ДЕЙСТВИЯ

| Pull-back Ram |

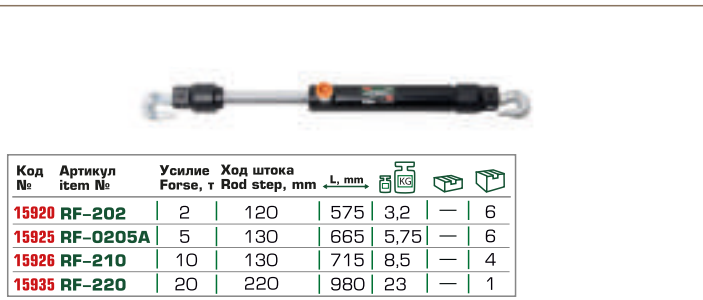

Код №	Артикул item №	Усилие Forse, τ	Ход штока Rod step, mm	L, mm			
15920	RF-202	2	120	575	3,2	—	6
15925	RF-0205A	5	130	665	5,75	—	6
15926	RF-210	10	130	715	8,5	—	4
15935	RF-220	20	220	980	23	—	1

RF-02...A
1592...

ЦИЛИНДР ГИДРАВЛИЧЕСКИЙ

| Cylinder |



RF-0204A
15923

RF-0210A
15927

Код №	Артикул item №	Усилие Forse, τ	Ход штока Rod step, mm	L, mm			
15923	RF-0204A	4	18	40	1,7	—	40
15927	RF-0210A	10	58	118	2,1	—	10

RF-02...
159...

ЦИЛИНДР ГИДРАВЛИЧЕСКИЙ

| Cylinder |

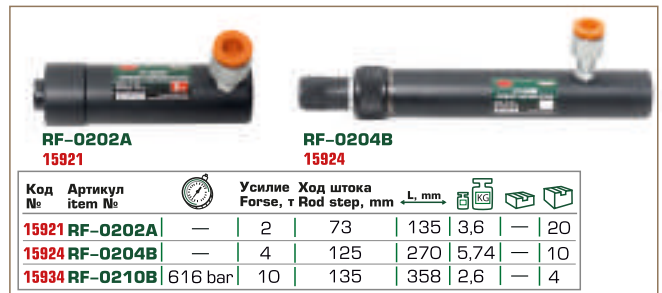

RF-0202A
15921

RF-0204B
15924

Код №	Артикул item №	Усилие Forse, τ	Ход штока Rod step, mm	L, mm			
15921	RF-0202A	—	2	73	135	3,6	— 20
15924	RF-0204B	—	4	125	270	5,74	— 10
15934	RF-0210B	616 bar	10	135	358	2,6	— 4

RF-14...
160...

ЦИЛИНДР ГИДРАВЛИЧЕСКИЙ НИЗКОПРОФИЛЬНЫЙ

| Cylinder |

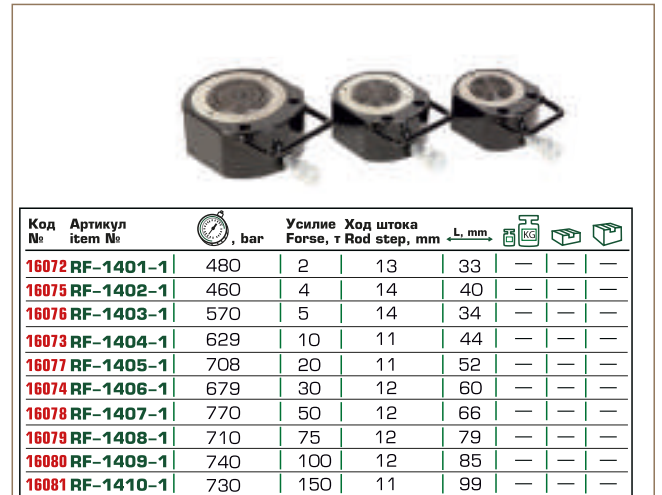

Код №	Артикул item №	Усилие Forse, τ	Ход штока Rod step, mm	L, mm			
16072	RF-1401-1	480	2	13	33	—	—
16075	RF-1402-1	460	4	14	40	—	—
16076	RF-1403-1	570	5	14	34	—	—
16073	RF-1404-1	629	10	11	44	—	—
16077	RF-1405-1	708	20	11	52	—	—
16074	RF-1406-1	679	30	12	60	—	—
16078	RF-1407-1	770	50	12	66	—	—
16079	RF-1408-1	710	75	12	79	—	—
16080	RF-1409-1	740	100	12	85	—	—
16081	RF-1410-1	730	150	11	99	—	—

RF-T30...
2675...

ЦИЛИНДР ГИДРАВЛИЧЕСКИЙ УДЛИНЕННЫЙ

| Pull-back Ram |

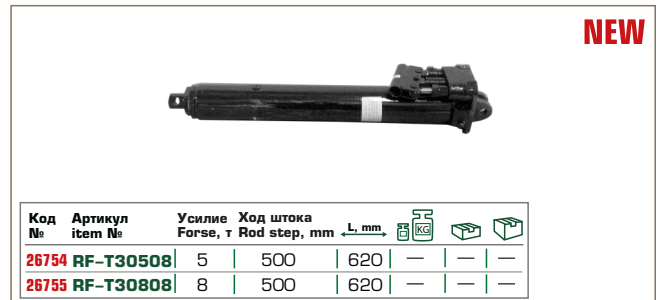

NEW

Код №	Артикул item №	Усилие Forse, τ	Ход штока Rod step, mm	L, mm			
26754	RF-T30508	5	500	620	—	—	—
26755	RF-T30808	8	500	620	—	—	—

HİDROLİK POMPA | MANOMETRELİ HİDROLİK POMPA | MANOMETRELİ HİDROLİK PRES SİLİNDİRİ

RF-0100-1...
160...

**ЦИЛИНДР ГИДРАВЛИЧЕСКИЙ
С МАНОМЕТРОМ ДЛЯ ПРЕССА**
| Cylinder | Pompa hydrauliczna |



Код №	Артикул item №	Усилие Forse, т			
16048	RF-0100-1A	10	—	—	—
16049	RF-0100-1B	20	—	—	—
16050	RF-0100-1C	30	—	—	—

RF-0100-1...
1605...

**ЦИЛИНДР ГИДРАВЛИЧЕСКИЙ
С МАНОМЕТРОМ ДЛЯ ПРЕССА**
| Cylinder |

• С возвратной пружиной / With return spring



Код №	Артикул item №	Усилие Forse, т			
16051	RF-0100-1D	40	—	—	—
16052	RF-0100-1E	50	—	—	—

RF-0100-2A-...G
15915

**НАСОС ГИДРАВЛИЧЕСКИЙ
С МАНОМЕТРОМ**
| Hydraulic pump with pressure gauge |
Cylindr hydrauliczny z manometrem dla prasa |



Код №	Артикул item №		Усилие Forse, т	Объем масла Volume oil, l			
15915	RF-0100-2A-1G	630	4	0.25	6.3	—	4
15916	RF-0100-2A-2G	630	10	0.5	8.2	—	2

RF-0100-2A-1
26362

НАСОС ГИДРАВЛИЧЕСКИЙ
| Hydraulic pump | Pompa hydrauliczna

NEW



Усилие Forse, т			
4	—	—	—

RF-0100-2B-2CB
16044

**НАСОС ГИДРАВЛИЧЕСКИЙ
С МАНОМЕТРОМ**
| Hydraulic pump with pressure gauge |
Cylindr hydrauliczny z manometrem dla prasa |



	Усилие Forse, т	Объем масла Volume oil, l			
630	10	0.5	—	—	—

RF-0100-2A-2
26363

НАСОС ГИДРАВЛИЧЕСКИЙ
| Hydraulic pump | Pompa hydrauliczna

NEW



Усилие Forse, т			
10	—	—	—

RF-0100-2A-3Q
16490

НАСОС ГИДРАВЛИЧЕСКИЙ
| Hand operated Pump | Pompa hydrauliczna |



	Усилие Forse, т	Объем масла Volume oil, l			
630	20	0.6	—	—	—

RF-0100-2A-3
16039

НАСОС ГИДРАВЛИЧЕСКИЙ
| Hand operated Pump | Pompa hydrauliczna |



	Усилие Forse, т	Объем масла Volume oil, l			
630	20	0.6	—	—	—

HIĐROLİK POMPA

RF-0100-2B 18607

НАСОС ГИДРАВЛИЧЕСКИЙ УСИЛЕННЫЙ
| Hand operated Pump | Pompa hydrauliczna |



RF-0100-2A-4 18608

НАСОС ГИДРАВЛИЧЕСКИЙ УСИЛЕННЫЙ
| Hand operated Pump | Pompa hydrauliczna |



RF-0100-2A-4Q 18609

НАСОС ГИДРАВЛИЧЕСКИЙ УСИЛЕННЫЙ
| Hand operated Pump | Pompa hydrauliczna |



RF-0100-2C 18611

НАСОС ГИДРАВЛИЧЕСКИЙ УСИЛЕННЫЙ
| Hand operated Pump | Pompa hydrauliczna |



RF-0100-2D 18610

**НАСОС ГИДРАВЛИЧЕСКИЙ
ДВОЙНОГО ДЕЙСТВИЯ**
| Hand operated Pump | Pompa hydrauliczna |



RF-0100-2A-5 16040

НАСОС ГИДРАВЛИЧЕСКИЙ
| Hand operated Pump | Pompa hydrauliczna |



RF-0100-2A-6 16041

НАСОС ГИДРАВЛИЧЕСКИЙ
| Hand operated Pump | Pompa hydrauliczna |



RF-0100-2B-2C 16043

НАСОС ГИДРАВЛИЧЕСКИЙ
| Hand operated Pump |



КАРТОТА ІШІ ІÇІН НІДРОЛІК СІНАЗ СЕТІ | ІКІ НІЗЛІ НІДРОЛІК ПРЕС ІСТАСЬОНУ | НАВА НІДРОЛІК АYAK POMPASI

RF-0100-2A-8 НАСОС ГИДРАВЛИЧЕСКИЙ
16042 | Hand operated Pump |



Усилие Forse, т	Объем масла Volume oil, l	Icons		
630	200	3	—	—

RF-0100-4-... НАСОС ПНЕВМОГИДРАВЛИЧЕСКИЙ
1591... | Air Hydraulic Pump |



Код №	Артикул item №	Усилие Forse, т	Объем масла Volume oil, l	Icons		
15917	RF-0100-4-1	700	0,625	7,5	—	2
15918	RF-0100-4-2	700	1,6	8,65	—	2

RF-71002 ГИДРОЦИЛИНДР ОБРАТНОГО ДЕЙСТВИЯ
7699 С НАСОСОМ И КОМПЛЕКТОМ НАДСТАВОК
| Cylinder |



Ø, mm	Усилие Forse, т	Icons		
22-27-34-43-49-60	10	10,3	1	60

RF-71002L НАБОР ГИДРАВЛИЧЕСКОГО
15956 ОБОРУДОВАНИЯ
15 pcs ДЛЯ КУЗОВНЫХ РАБОТ
| Portable Hydraulic Body Repair Kit |



Усилие Forse, т	Icons		
10	32	57	1

RF-0100-3... СТАНЦИЯ ГИДРАВЛИЧЕСКАЯ
1604... ДВУХСКОРОСТНАЯ
| Cylinder |



Код №	Артикул item №	Усилие Forse, т	Объем масла Volume oil, l	Icons		
16045	RF-0100-3C	630	30	1,5	—	—
16046	RF-0100-3D	630	40	1,5	—	—
16047	RF-0100-3E	630	50	1,5	—	—

RF-70402S НАБОР ГИДРАВЛИЧЕСКОГО
15955 ОБОРУДОВАНИЯ
15 pcs ДЛЯ КУЗОВНЫХ РАБОТ
| Cylinder |



Усилие Forse, т	Icons		
4	18	28	1

RF-0010K НАБОР ГИДРАВЛИЧЕСКОГО
28604 ОБОРУДОВАНИЯ
ДЛЯ КУЗОВНЫХ РАБОТ



Усилие Forse, т	Icons		
10	—	—	—

Rf71001 НАБОР ГИДРАВЛИЧЕСКОГО
28598 ОБОРУДОВАНИЯ
ДЛЯ КУЗОВНЫХ РАБОТ



+ цилиндр обратного действия

Усилие Forse, т	Icons		
10	—	—	—

КАРТОТА İŞİ İÇİN HİDROLİK CİHAZ SETİ

RF-0200-2
16082

**НАБОР ГИДРАВЛИЧЕСКОГО
ОБОРУДОВАНИЯ ДЛЯ КУЗОВНЫХ РАБОТ**
| Pull-back Ram |

Насос с манометром / Pump with pressure gauge 10 т
Цилиндры прямого действия / Direct-acting cylinders 4-5-10 т
Цилиндры обратного действия / Reverse-acting cylinders 5-10 т



RF-0204-1
15922

**НАБОР ГИДРАВЛИЧЕСКОГО
ОБОРУДОВАНИЯ ДЛЯ КУЗОВНЫХ РАБОТ**
| Pull-back Ram |

17 pcs



• 2 металлических кейса | 2 metal case

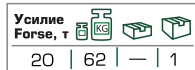

RF-710015
16083

**НАБОР ГИДРАВЛИЧЕСКОГО
ОБОРУДОВАНИЯ ДЛЯ КУЗОВНЫХ РАБОТ**
| Pull-back Ram |



RF-0200-4 **НАБОР ГИДРАВЛИЧЕСКОГО ОБОРУДОВАНИЯ
ПРЯМОГО И ОБРАТНОГО ДЕЙСТВИЯ**
18612

| Hand operated Pump | Pompa hydrauliczna |

NEW

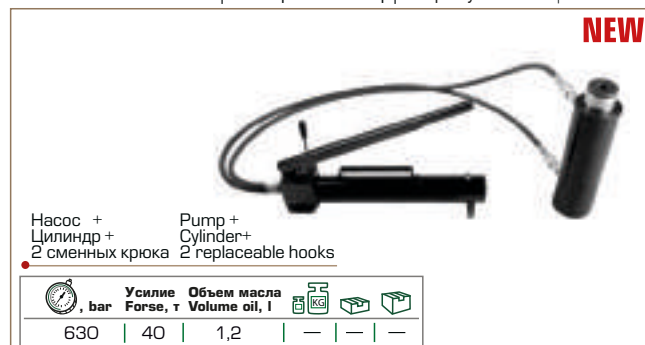

Насос + Цилиндр + 2 сменных крюка
Pump + Cylinder + 2 replaceable hooks



ROCKFORCE

ГАРАЖНОЕ ОБОРУДОВАНИЕ

GARAGE EQUIPMENT

WYPOSAŻENIE GARAŻU

GARAJ EKIPMANLARI

13



MADE IN TAIWAN

METAL GARAJ MOBILYA TAKIMI | SEYYAR METAL TEZGAH | METAL TEZGAH

RF-01Y0303
15812

**КОМПЛЕКТ МЕТАЛЛИЧЕСКОЙ
ГАРАЖНОЙ МЕБЕЛИ**

| Set of metal garage furniture |
Zestaw metalowy mebli garażowych |

7 pcs

Общий размер / Size 460x2180x1330 mm
Шкаф навесной двухстворчатый 1 полка
300x660x760 мм – 2 шт
Шкаф напольный двухстворчатый 1 полка
Шкаф напольный 3 выдвижные полки 460x660x820 – 1 шт
460x660x820 мм – 1 шт
Размеры полок – 210x350x570 мм – 3 шт
Перфорация – 680x1330 мм
Деревянная столешница – 30x450x1330 мм

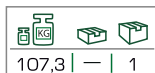

107,3 | — | 1

RF-01462
14944

**КОМПЛЕКТ МЕТАЛЛИЧЕСКОЙ
ГАРАЖНОЙ МЕБЕЛИ**

| Set of metal garage furniture |
Zestaw metalowy mebli garażowych |

9 pcs

Общий размер / Size 460x2180x2670 mm
Шкаф навесной двухстворчатый 1 полка
300x660x760 мм – 2 шт
Шкаф напольный двухстворчатый 3 полки
460x660x820 мм – 1 шт
Шкаф напольный 3 выдвижные полки –
460x660x820 мм – 1 шт
Размеры полок – 210x350x570 мм – 3 шт
Шкаф металлический двухстворчатый
3 полки – 660x1870x460 мм – 2 шт
Деревянная столешница 30x450x1330 мм



192,15 | — | 1

RF-01463
14945

**КОМПЛЕКТ МЕТАЛЛИЧЕСКОЙ
ГАРАЖНОЙ МЕБЕЛИ**

| Set of metal garage furniture |
Zestaw metalowy mebli garażowych |

11 pcs

Общий размер / Size 460x2180x3330 mm
Шкаф навесной двухстворчатый 1 полка
300x660x760 мм – 3 шт
Шкаф напольный двухстворчатый 3 полки
460x660x820 мм – 1 шт
Шкаф напольный 3 выдвижные полки
460x660x820 мм – 1 шт
Размеры полок – 210x350x570 мм – 3 шт
Шкаф металлический двухстворчатый 3 полки
660x1870x460 мм – 2 шт
Деревянная столешница – 30x450x1995 мм



218 | — | 1

RF-01464
14946

**КОМПЛЕКТ МЕТАЛЛИЧЕСКОЙ
ГАРАЖНОЙ МЕБЕЛИ**

| Set of metal garage furniture |
Zestaw metalowy mebli garażowych |

16 pcs

Общий размер 460x2180x4000 мм
Шкаф навесной двухстворчатый 1 полка
300x660x760 мм – 4 шт
Шкаф напольный двухстворчатый 3 полки
460x660x820 мм – 2 шт
Шкаф напольный 3 выдвижные полки
460x660x820 мм – 2 шт
Размер полок – 210x350x570 мм – 3 шт
Шкаф металлический двухстворчатый
3 полки – 660x1870x460 мм – 2 шт
Деревянная столешница 30x450x2660 мм



300 | — | 1

RF-01Y0196
14931

ВЕРСТАК МЕТАЛЛИЧЕСКИЙ ПЕРЕДВИЖНОЙ
Metal mobile workbench | Stół warsztatowy metalowy ruchomy

Общий размер / Size 600x1080x1215 mm
Шкаф навесной трехстворчатый
230x375x1060 мм
Перфорация 900x1060 мм
Деревянная столешница 40x580 мм

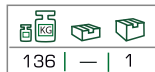

136 | — | 1

RF-01Y0283
15813

ВЕРСТАК МЕТАЛЛИЧЕСКИЙ
| Metal workbench | Stół warsztatowy metalowy |

Общий размер / Size 760x1560x1570 mm
Перфорация с роллетой встроенными
4 динамиками и радио 140x8560x640 мм
Ящик подвесной 330x660x405 мм
Полки 350x570x45 – 5 шт

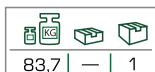

83,7 | — | 1

RF-01Y0284 **ШКАФ МЕТАЛЛИЧЕСКИЙ ДВУХСТВОРЧАТЫЙ**
15814 | Metal double-wing cabinet | Szafa metalowa dwudrzwiowa |

660x1870x460 мм – 3 полки

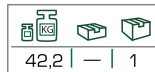

42,2 | — | 1

RF-50254
16250

ВЕРСТАК МЕТАЛЛИЧЕСКИЙ
| Metal workbench | Stół warsztatowy metalowy |

С защитной накладкой на столешнице: 790x1440x1500 мм
С навесным 4-х полочным ящиком 400x470x690 мм
С шкафом перфорированным 190x600x1500 мм

NEW



— | — | —

RF-TY9901 121

СТЕНД ДЕМОНСТРАЦИОННЫЙ

| Demonstration stand | Stoiskodemonstracyjny |

725x900x14 мм + 30 крючков



RF-1141343 17794

ТЕЛЕЖКА ИНСТРУМЕНТАЛЬНАЯ 3-Х ПОЛОЧНАЯ

| Service tool cabinet with tools | Szafka serwisowa z narzędziami |
Serviceschrank mit Werkzeugen | Servante d'atelier - set d'outils |
Armario para herramientas de servicio

Общий размер 750x700x345 мм
Полки 700x345x55 мм - 3 шт



RF-114151 17750

ТЕЛЕЖКА ИНСТРУМЕНТАЛЬНАЯ

| Tool cart | Wyzek na narzędzia |

Общий размер 820x700x340 мм
Откидной верх
Двухстворчатый шкаф
2 боковые перфорации
Полка 700x340x60 мм
Шкаф 700x580x300 мм



RF-114111... 1562...

ТЕЛЕЖКА ИНСТРУМЕНТАЛЬНАЯ 6-И ПОЛОЧНАЯ

| Service tool cabinet with tools | Szafka serwisowa z narzędziami |
Serviceschrank mit Werkzeugen | Servante d'atelier-set d'outils |
Armario para herramientas de servicio

Пластиковая защита корпуса
Металлическая крышка
+ 2 боковые перфорации



Код №	Артикул item №	Цвет Color	Размер Size, mm	Полки 4 шт. Shelves 4 pcs	Полки 2 шт. Shelves 2 pcs	Icons
15624	RF-1141116R	Red	460x770x900	65x400x530	140x400x530	54 1
15623	RF-1141116B	Blue	460x770x900	65x400x530	140x400x530	54 1
15625	RF-1141116	Black	460x770x900	65x400x530	140x400x530	54 1

RF-625955 26927

КОЗЛЫ ПОРТАТИВНЫЕ СКЛАДНЫЕ С ЗАЖИМОМ

NEW



Захват clamp, mm	Ширина губок jaw width, mm	Icons
400	180	— — —

RF-1141323 16973

ТЕЛЕЖКА ИНСТРУМЕНТАЛЬНАЯ 3-Х ПОЛОЧНАЯ

| Service tool cabinet with tools | Szafka serwisowa z narzędziami |
Serviceschrank mit Werkzeugen | Servante d'atelier - set d'outils |
Armario para herramientas de servicio

Общие размеры/ Size 940x420x800 мм
795x415x40 мм - 2 полки
795x415x80 мм - 1 полка
800x420 мм - 2 перфорации
10 крючков

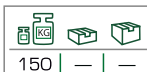
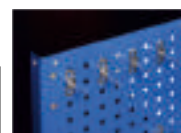

RF-1141145 17749

ТЕЛЕЖКА ИНСТРУМЕНТАЛЬНАЯ 5-ТИ ПОЛОЧНАЯ

| Service tool cabinet with tools | Szafka serwisowa z narzędziami |
Serviceschrank mit Werkzeugen | Servante d'atelier-set d'outils |
Armario para herramientas de servicio

Общий размер 960x820x460 мм
Навесной лоток
Боковая секция
Полки 510x390x55 мм - 3шт
510x390x130 мм - 2шт
Шкаф 680x450x340 мм



RF-01666S 14942

ТЕЛЕЖКА ИНСТРУМЕНТАЛЬНАЯ 7-И ПОЛОЧНАЯ

| Service tool cabinet with tools | Szafka serwisowa z narzędziami |
Serviceschrank mit Werkzeugen | Servante d'atelier set d'outils |
Armario para herramientas de servicio

Размер/ Size 460x730x930 мм
Общий размер полки 55x400x530 мм - 5 шт
125x400x530 мм - 1 шт
195x400x530 мм - 1 шт
Пластиковый защитный корпус
с металлической верхней крышкой
+ 2 боковых перфорации



TAKIM ARABASI | TAKIM ARABASI METAL ASMA TEPŞİSİ | TAKIM ARABASI PERFORE PANELİ

**RF-01666
14943**

**ТЕЛЕЖКА ИНСТРУМЕНТАЛЬНАЯ
7-И ПОЛОЧНАЯ**

| Service tool cabinet with tools | Szafka serwisowa z narzędziami |
Serviceschrank mit Werkzeugen | Servante d'atelier set d'outils |
Armario para herramientas de servicio

Общий размер/ Size 460x730x930 mm
Полки 5 шт.: 55x400x530 мм
Полки: 125x400x530 – 1 шт
195x400x530 – 1 шт
Пластиковая защита корпуса
+ 2 боковые перфорации



**RF-1141117... ТЕЛЕЖКА ИНСТРУМЕНТАЛЬНАЯ
156...**

**ТЕЛЕЖКА ИНСТРУМЕНТАЛЬНАЯ
7-И ПОЛОЧНАЯ**

| Service tool cabinet with tools | Szafka serwisowa z narzędziami |
Serviceschrank mit Werkzeugen | Servante d'atelier set d'outils |
Armario para herramientas de servicio

Пластиковый защитный корпус
+ 2 боковых перфорации



Код №	Артикул item №	Цвет Color	Размер Size, mm	Полки 5 шт. Shelves 5 pcs	Полки 2 шт. Shelves 2 pcs	Иконки
15630	RF-1141117R	Red	460x770x980	65x400x530	140x400x530	57,5 1
15629	RF-1141117B	Blue	460x770x980	65x400x530	140x400x530	57,5 1
15631	RF-1141117	Black	460x770x980	65x400x530	140x400x530	57,5 1

**RF-1141127... ТЕЛЕЖКА ИНСТРУМЕНТАЛЬНАЯ
1562...**

| Service tool cabinet with tools | Szafka serwisowa z narzędziami |
Serviceschrank mit Werkzeugen | Servante d'atelier set d'outils |
Armario para herramientas de servicio

Дополнительная боковая секция



Код №	Артикул item №	Цвет Color	Размер Size, mm	Полки 5 шт. Shelves 5 pcs	Полки 2 шт. Shelves 2 pcs	Иконки
15627	RF-1141127R	Red	600x840x980	65x400x530	140x400x530	60 1
15626	RF-1141127B	Blue	600x840x980	65x400x530	140x400x530	60 1
15628	RF-1141127	Black	600x840x980	65x400x530	140x400x530	60 1

**RF-01A04
14936**

**ЛОТОК МЕТАЛЛИЧЕСКИЙ НАВЕСНОЙ
+ ДЕРЖАТЕЛЬ БУМАЖНЫХ ПОЛОТЕНЕЦ
ДЛЯ ТЕЛЕЖКИ ИНСТРУМЕНТАЛЬНОЙ**

| Metal suspended tray + paper towel holder for tool cart |
Pojemnik metaalowy zawieszany + uchwyt na ręczniki papierowe do wyzka na narzędzia |



Размер Size, mm	Иконки
20x225x270 1,533	- 6

**ЛОТОК МЕТАЛЛИЧЕСКИЙ НАВЕСНОЙ ДЛЯ ТЕЛЕЖКИ
ИНСТРУМЕНТАЛЬНОЙ**

| Metal suspended tray for tool cart |
Pojemnik metaalowy zawieszany do wyzka na narzędzia |

**RF-01A02
14934**

**RF-01A03
14935**



Размер Size, mm	Иконки
65x70x265 0,5	- 6

Размер Size, mm	Иконки
65x170x260 0,867	- 6

**RF-01A05
14937**

**ЛОТОК МЕТАЛЛИЧЕСКИЙ НАВЕСНОЙ
ДЛЯ ТЕЛЕЖКИ ИНСТРУМЕНТАЛЬНОЙ**

| Metal suspended tray for tool cart |
Pojemnik metaalowy zawieszany do wyzka na narzędzia |



Размер Size, mm	Иконки
155x170x265 2,1	- 2

**RF-01A01
14933**

**ПАНЕЛЬ ПЕРФОРИРОВАННАЯ ДЛЯ ТЕЛЕЖКИ
ИНСТРУМЕНТАЛЬНОЙ**

| Perforated panel for tool cart | Płyty perforowane do wyzka
na narz dzia |



Размер Size, mm	Иконки
600x610 3,25	- 6

PERFORE PANEL ÇİFTE METAL KANCA | PERFORE PANEL TERS U ŞEKLİ METAL KANCA | KAPALI ALET ÇANTASI

RF-01A10
14939

**КРЮЧОК МЕТАЛЛИЧЕСКИЙ ДВОЙНОЙ
ДЛЯ ПЕРФОРИРОВАННОЙ ПАНЕЛИ**

|Metal double hook for perforated panel|
Hak metalowy podwójny do płyt perforowanych

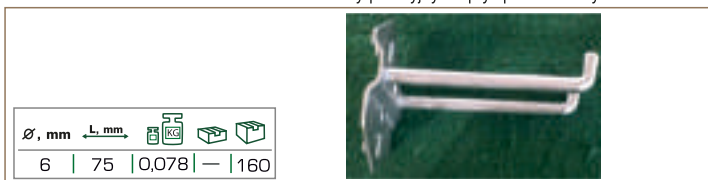

RF-01A20
14941

**КРЮЧОК МЕТАЛЛИЧЕСКИЙ П-ОБРАЗНЫЙ
ДЛЯ ПЕРФОРИРОВАННОЙ ПАНЕЛИ**

|Metal U-shaped hook for perforated panel|
Hak metalowy w kształcie П do płyt perforowanych



RF-01A12
14940

**КРЮЧОК МЕТАЛЛИЧЕСКИЙ
ДЛЯ ПЕРФОРИРОВАННОЙ ПАНЕЛИ**

|Metal hook for perforated panel|
Hak metalowy do płyt perforowanych



RF-CX010B
19474

СУМКА-РЮКЗАК УНИВЕРСАЛЬНАЯ

|Tool bag | Torba na narzędzia | Werkzeugtasche | Sac à outils |
Bolso de herramientas

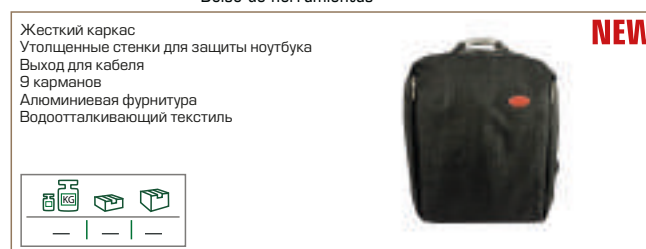

RF-01A07
14938

**КРЮЧОК МЕТАЛЛИЧЕСКИЙ
ДЛЯ ПЕРФОРИРОВАННОЙ ПАНЕЛИ**

|Metal hook for perforated panel|
Hak metalowy do płyt perforowanych

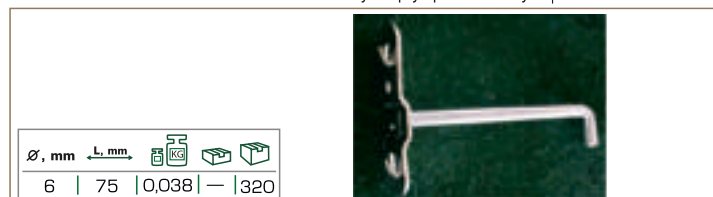

RF-7433
18002

**СУМКА ДЛЯ ИНСТРУМЕНТОВ
ЗАКРЫТОГО ТИПА**

|Tool bag | Torba na narzędzia | Werkzeugtasche | Sac à outils |
Bolso de herramientas



RF-7435
18000

**СУМКА ДЛЯ ИНСТРУМЕНТОВ
ОТКРЫТОГО ТИПА**

|Tool bag | Torba na narzędzia | Werkzeugtasche |
Sac à outils | Bolso de herramientas



RF-1141712
16974

ЯЩИК ИНСТРУМЕНТАЛЬНЫЙ СКЛАДНОЙ

|Folding tool cart | Skrzynka na narz dzia sk adana |



RF-1141711
26779

ЯЩИК ИНСТРУМЕНТАЛЬНЫЙ СКЛАДНОЙ

|Folding tool cart | Skrzynka na narz dzia sk adana |



RF-9U0314
28516

ТЕЛЕЖКА-ПОДКОЛЛЕННИК ПОДКАТНОЙ

Cart | Wyzek



TAMİRCİ YATAĞI PLASTİK | TOPLANIR TEKERLEKLİ TAMİRCİ SANDALIYE-YATAĞI | ÇİLİNGİR SANDALIYESİ

RF-04Z6034
RF-TRH6803

ЛЕЖАК ДЛЯ АВТОСЛЕСАРЯ ПЛАСТИКОВЫЙ
| Workshop creeper | Leżanka warsztatowa | Werkstatt-Liege | Chariot de visite | Camilla de taller



Код №	Артикул item №	Размер Size, mm	Колеса шт. Wheels pcs			
4765	RF-04Z6034	1050x490x95	6	4	—	1
16945	RF-TRH6803	400x920	4	3,6	—	1

RF-TR6452
26775

ЛЕЖАК ДЛЯ АВТОСЛЕСАРЯ
| Workshop creeper | Leżanka warsztatowa | Werkstatt-Liege | Chariot de visite | Camilla de taller



NEW

Колеса шт. Wheels pcs			
—	—	—	—

RF-01Z0469
14912

СТУЛ-ТЕЛЕЖКА ДЛЯ АВТОСЛЕСАРЯ
| Chair-trolley for car mechanic |

Две полки выдвижных на "салазках" с подшипниками 250x170x100 мм
2 полки навесных - 290x55 мм
310x115 мм



Колеса шт. Wheels pcs			
6	6	—	1

RF-TR6...
404...

СТУЛ СЛЕСАРНЫЙ
| Bench chair | Krzesło ślusarskie |



360°

RF-TR6208
4046

RF-TR6360B
4047

Код №	Артикул item №			
4046	RF-TR6208	5,3	—	1
4047	RF-TR6360B	4,9	—	1

RF-TR6451
26774

ЛЕЖАК ДЛЯ АВТОСЛЕСАРЯ
| Workshop creeper | Leżanka warsztatowa | Werkstatt-Liege | Chariot de visite | Camilla de taller



NEW

Размер Size, mm	Колеса шт. Wheels pcs			
425x920	6	—	—	—

RF-01Z0467 **СТУЛ-ЛЕЖАК ТРАНСФОРМЕР ПОДКАТНОЙ**
107



Колеса шт. Wheels pcs			
—	12	—	1

RF-TR6375E
4080

СТУЛ СЛЕСАРНЫЙ
| Bench chair | Krzesło ślusarskie |



360°

6,2	—	1

PANTOLON | СЕКЕТ | TULUM İŞÇİ

WCL02-...
2850...

БРЮКИ РАБОЧИЕ
|Trousers workers| Spodnie robocze|



NEW

8 карманов
Состав: полиэстер/хлопок:65/35%; плотность ткани-267g/m2
8 pockets
Composition: polyester/cotton:65/35%; fabric density-267g/m2

Код №	Артикул item №	Размер Size,™	Обхват талии Waist girth, cm	Рост Height, cm			
28 504	WCL02-M	M/50	72-80	170-176	—	—	—
28 502	WCL02-L	L/52	80-88	176-182	—	—	—
28 503	WCL02-LD	LD/54	88-96	182-188	—	—	—
28 505	WCL02-XL	XL/56	96-104	188-194	—	—	—
28 506	WCL02-XXL	XXL/58	104-112	194-200	—	—	—

WCL03-...
285...

КУРТКА РАБОЧАЯ
|Work jacket| Kurtka robocza|



NEW

8 карманов
Состав: полиэстер/хлопок:65/35%; плотность ткани-267g/m2
8 pockets
Composition: polyester/cotton:65/35%; fabric density-267g/m2

Код №	Артикул item №	Размер Size,™	Обхват талии Waist girth, cm	Обхват груди Chest girth, cm	Рост Height, cm			
28 510	WCL03-S	S/46	64-72	92-96	164-170	—	—	—
28 509	WCL03-M	M/50	72-80	96-104	170-176	—	—	—
28 507	WCL03-L	L/52	80-88	104-108	176-182	—	—	—
28 508	WCL03-LD	LD/54	88-96	108-116	182-188	—	—	—
28 511	WCL03-XL	XL/56	96-104	116-124	188-194	—	—	—
28 512	WCL03-XXL	XXL/58	104-112	124-132	194-200	—	—	—

WCL01-...
28...

ПОЛУКОМБИНЕЗОН РАБОЧИЙ
|Overalls| Pajacyk robocze|



NEW

11 карманов
Состав: полиэстер/хлопок:65/35%; плотность ткани-267g/m2
11 pockets
Composition: polyester/cotton:65/35%; fabric density-267g/m2

Код №	Артикул item №	Размер Size,™	Обхват талии Waist girth, cm	Обхват груди Chest girth, cm	Рост Height, cm			
28 499	WCL01-M	M/50	72-80	96-104	170-176	—	—	—
28 497	WCL01-L	L/52	80-88	104-108	176-182	—	—	—
28 498	WCL01-LD	LD/54	88-96	108-116	182-188	—	—	—
28 500	WCL01-XL	XL/56	96-104	116-124	188-194	—	—	—
28 501	WCL01-XXL	XXL/58	104-112	124-132	194-200	—	—	—

G ŞEKLİ MENGENE | VIDALI SABİTLEMELİ BORU MENGENE | MENGENE TİP SIKKAÇ | MASA ÜSTÜ DÖNER MENGENE

RF-33311... 1702... СТРУБЦИНА G-ОБРАЗНАЯ "PROFI"
|"Profi" G-clamp | Zacisk śrubowy (zwornica) w kształcie g "Profi" |



Код №	Артикул item №	Размер Size,"	Размер Size, mm	📏	📦	📦
17025	RF-333113	3"	75	0,725	—	40
17026	RF-333114	4"	100	1,085	—	24
17027	RF-333115	5"	125	1,25	—	20
17028	RF-333116	6"	150	1,81	—	16
17022	RF-3331110	10"	250	3,375	—	8
17023	RF-3331112	12"	300	4	—	8
17024	RF-3331114	14"	350	4,67	—	6

RF-333123 17029 СТРУБЦИНА G-ОБРАЗНАЯ "PROFI" С 3-МЯ ЗАЖИМАМИ
|"Profi" G-clamp with 3 retaining clip |



Размер Size,"	Размер Size, mm	📏	📦	📦
2.5"	63	0,42	—	24

RF-3326... 1702... СТРУБЦИНА ВИНТОВАЯ ТРУБНАЯ С ФИКСАЦИЕЙ
|Screw clamp of pipe type with fixation |
Zacisk śrubowy (zwornica) gwintowany rurujący z fiksacją |



Код №	Артикул item №	Размер Size,"	📏	📦	📦
17020	RF-332612	1/2"	0,91	—	12
17021	RF-332634	3/4"	1,25	—	12

RF-333118 15496 СТРУБЦИНА G-ОБРАЗНАЯ
|"Profi" G-clamp |
Zacisk śrubowy (zwornica) w kształcie g "Profi" |



Размер Size,"	Размер Size, mm	📏	📦	📦
8"	200	2,25	—	12

RF-32936 17036 ТИСКИ СТРУБЦИННОГО ТИПА
|Vice of clamp type | Imad a tyupzacisku rubowego (zwornicy) |



Крепление 2 болта – трубка
Fixation: 2 bolts and clamp

Размер Size,"	Размер Size, mm	Захват Calm, mm	h Губок, mm	📏	📦	📦
6"	150	0-115	51	3,1	—	6

RF-329319 15273 ТИСКИ СТРУБЦИННОГО ТИПА БЫСТРОЗАЖИМНЫЕ
|Quick-lock vice of clamp type | Imad a tyupzacisku śrubowego (zwornicy) szybkazaciskowe |



Крепление – 4 болта
Fixation: 4 bolts and clamp

Размер Size,"	Размер Size, mm	Захват Calm, mm	📏	📦	📦
9"	220	0-260	17	—	1

RF-RF-Z30H 3326 ТИСКИ НАСТОЛЬНЫЕ ПОВОРОТНЫЕ
|Swivel-type bench vice | Imad aobrotowe stawiane na stole |



Крепление "струбцина" / Fixation: clamp

Размер Size,"	Размер Size, mm	📏	📦	📦
3"	75	2,75	—	6

RF-3291322 17032 ТИСКИ НАСТОЛЬНЫЕ ПОВОРОТНЫЕ С НАКОВАЛЬНЕЙ
|Swivel-type bench vice with anvil |
Imad aobrotowe stawiane na stolez kowade kiem |



Крепление "струбцина" / Fixation: clamp

Размер Size,"	Размер Size, mm	📏	📦	📦
2.5"	60	2,4	—	10

ÇELİK DÖNER ÖRSLÜ MENGENE | TEZGAH MENGENESİ | MASA ÜSTÜ DÖNER MENGENE ÖRSLÜ

RF-32913122
17033

ТИСКИ НАСТОЛЬНЫЕ ПОВОРОТНЫЕ С НАКОВАЛЬНЕЙ
| Swivel-type bench vice with anvil |
Imad obrotowe stawiane na stolez kowade kiem |



Крепление "струбцина" / Fixation: clamp

Размер Size, "	Размер Size, mm	Размер "губок" Size, mm			
2.5"	63	34/58	4,165	—	6

RF-329211
17034

ТИСКИ СТАНОЧНЫЕ
| Machine vice | Imad amaszynowe |

Ход губок 120 мм
Высота 200 мм
Размер нижней подошвы 250x120 мм



- Повышенная точность
- Отсутствие люфта

Размер Size, "	Размер Size, mm			
5"	125	16,6	—	1

RF-3291110
15237

ТИСКИ СТАЛЬНЫЕ ПОВОРОТНЫЕ С НАКОВАЛЬНЕЙ
| Swivelbasebenchvi | Imadlo ślusarskie obrotowe |
DrehbareSchraubstoc | Étau rotatif de serrurier | Tornillodeaprietegiratorio |



Размер Size, "	Размер Size, mm			
10"	250	61	—	1

RF-32922160
17030

ТИСКИ СТАЛЬНЫЕ ПОВОРОТНЫЕ "PROFI"
| Steel swivel-type vice |



Размер Size, "	Размер Size, mm	Захват Calm, mm	h Губок, мм			
6.5"	160	180	51	25	—	1

RF-654040...
33...

ТИСКИ СТАНОЧНЫЕ
| Machine vice | Imadłamaszynowe |



Код №	Артикул item №	Размер Size, "	Размер Size, mm			
3328	RF-6540403	3"	75	2,2	—	10
3329	RF-6540404	4"	100	3,2	—	10
3331	RF-6540405	5"	125	4,25	—	8
3333	RF-6540406	6"	150	5,4	—	5

RF-654020...

ТИСКИ СТАЛЬНЫЕ ПОВОРОТНЫЕ С НАКОВАЛЬНЕЙ
| Swivelbasebenchvi | Imadlo ślusarskie obrotowe |
DrehbareSchraubstoc | Étau rotatif de serrurier | Tornillodeaprietegiratorio |



Код №	Артикул item №	Размер Size, "	Размер Size, mm			
3791	RF-6540203	3"	75	3,083	—	6
3865	RF-6540204	4"	100	4,5	—	4
3910	RF-6540205	5"	125	7,5	—	2
3912	RF-6540206	6"	150	10	—	2
3915	RF-6540208	8"	200	14	—	1

RF-654020...M
33...

ТИСКИ СТАЛЬНЫЕ ПОВОРОТНЫЕ С НАКОВАЛЬНЕЙ + ЗАХВАТ ДЛЯ ТРУБ
| Steel swivel-type vice with anvil + pipe grab |



Код №	Артикул item №	Размер Size, "	Размер Size, mm			
3318	RF-6540204M	4"	100	8	—	2
3320	RF-6540205M	5"	125	12	—	2
3321	RF-6540206M	6"	150	15	—	1
3324	RF-6540208M	8"	200	21	—	1

RF-32921160
17031

ТИСКИ СТАЛЬНЫЕ ПОВОРОТНЫЕ С НАКОВАЛЬНЕЙ "PROFI"
| Swivelbasebenchvi | Imadlo ślusarskie obrotowe |
DrehbareSchraubstoc | Étau rotatif de serrurier | Tornillodeaprietegiratorio |



Размер Size, "	Размер Size, mm	Захват Calm, mm	h Губок, мм			
6.5"	160	160	45	33	—	1

ÇELİK DÖNER MENGENE | ÖZEL MENGENE | MARANGOZ TEZGANI VİDA MENGENE

RF-3291115
15495

ТИСКИ СТАЛЬНЫЕ ПОВОРОТНЫЕ

| Swivel base bench vice | Imadło ślusarskie obrotowe |
Drehbare Schraubstock | Étau rotatif de serrurier |
Tornillo de apriete giratorio

Две наковальни + Захват для труб



• Переставные двухпозиционные

Размер Size,"	Размер Size, mm	Захват Calm, mm	Icons		
5.5"	140	0-100	23	—	1

RF-6540205DT
3325

ТИСКИ СТАЛЬНЫЕ ПОВОРОТНЫЕ В ДВУХ ПЛОСКОСТЯХ С НАКОВАЛЬНОЙ-ЗАХВАТ ДЛЯ ТРУБ

| Steel vice swiveling in two planes with anvil + pipe grab |
Imadło staloweobrotowe w dwóch płaszczyznach z kowadłkiem + chwytak do rur |



Размер Size,"	Размер Size, mm	Icons		
5"	125	16	—	1

RF-3295...
1703...

ТИСКИ СПЕЦИАЛЬНЫЕ

| Special vice | Imadła specjalne |

RF-32952
17038

RF-32954
17037

Код №	Артикул item №	Размер Size,"	Размер Size,mm	Зажим Clamp	Icons		
17038	RF-32952	2.25"	56	90°	1,04	—	20
17037	RF-32954	4.25"	107	90°	2,7	—	10

RF-329312
17035

ВИНТ-ТИСКИ ДЛЯ ВЕРСТАКА СТОЛЯРНОГО

| Vice of screw type for carpenter's bench |
Imadła wkręcane do stolarskiego stołu warsztatowego |



Размер Size,"	Размер Size,mm	Icons		
12"	300	3,3	—	10

HİDROLİK VİNC | HİDROLİK ŞANZİMAN KRİKOSU | TEKERLEKLİ HİDROLİK MOTOSİKLET LİFTİ

RF-TRE01108
4052

МОТОПОДЪЕМНИК ПОДКАТНОЙ ГИДРАВЛИЧЕСКИЙ
| Bit socket set for steering knuckle release |
Hydrauliczny podje d aj cy d wig samochodowy |



Грузоподъемность Carrying capacity, kg	h подхвата, mm	h подъема, mm			
450	110	400	23	—	—

RF-0901
15937

СТОЙКА ТРАНСМИССИОННАЯ ГИДРАВЛИЧЕСКАЯ
| Transmission Jack |



Усилие Force, т	h, mm min	h, mm max			
0.5	113	200	33,3	—	1

RF-0902
26361

СТОЙКА ТРАНСМИССИОННАЯ ГИДРАВЛИЧЕСКАЯ
| Transmission Jack |



NEW

Усилие Force, т	h, mm min	h, mm max			
0.5	1280	2100	—	—	—

RF-F31002X
7840

КРАН ГИДРАВЛИЧЕСКИЙ
| Shop crane | Żuraw warsztatowy | Werkstattkran |
Grue d'atelier | Grúa hidráulica para motores

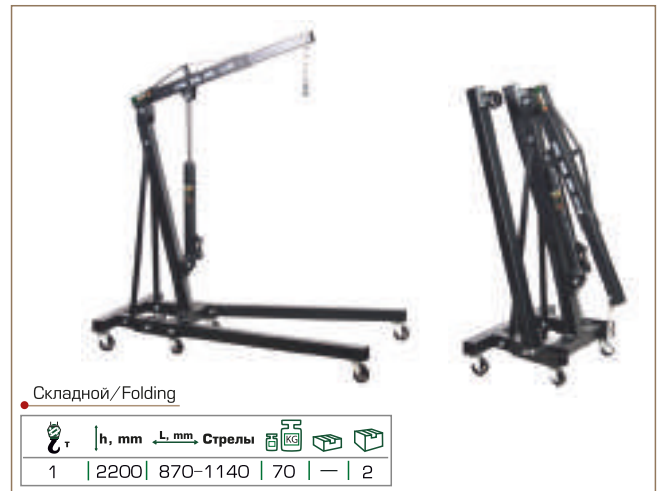

Складной/Folding

	h, mm	L, mm	Стрелы			
1	2200	870-1140	70	—	2	

RF-...

КРАН ГИДРАВЛИЧЕСКИЙ
| Shop crane | Żuraw warsztatowy | Werkstattkran |
Grue d'atelier | Grúa hidráulica para motores



Складной/Folding

Код №	Артикул item №		h, mm	L, mm	Стрелы			
7840	RF-F32002X	2	2200	1000-1570	78	—	2	
15248	RF-TR33002B	3	2400	1300-1900	133	—	3	

MASAÜSTÜ HIDROLİK PRES

RF-...

ПРЕСС ГИДРАВЛИЧЕСКИЙ НАСТОЛЬНЫЙ

| Shop press | Prasa hydrauliczna | Hydraulische
Werkstattpresse | Presse hydraulique | Prensa de hidráulica



• Манометр и выносной насос/Pressure gauge and remote-mount pump

Код №	Артикул item №	Усилие Force, т	Ход штока Rod step, mm	Рабочий диапазон Operating range, mm		Рабочий стол Table, mm	Icons		
				h, mm	w, mm		h, mm	w, mm	h, mm
7854	RF-0901E-1	10	—	395	400	175x400	53	—	2
15939	RF-12001	12	135	0-340	400	185x400	46,5	—	1

RF-...
1702...

ПРЕСС ГИДРАВЛИЧЕСКИЙ НАПОЛЬНЫЙ

| Shop press | Prasa hydrauliczna | Hydraulische
Werkstattpresse | Presse hydraulique | Prensa de hidráulica



• Ручной/ножной привод | Manual drive / Foot drive

Код №	Артикул item №	Усилие Force, т	Ход штока Rod step, mm	Рабочий диапазон Operating range, mm		Рабочий стол Table, mm	Icons		
				h, mm	w, mm		h, mm	w, mm	h, mm
15941	RF-12003	12	135	0-1000	495	150x495	71	—	1

RF-12002
15940

ПРЕСС ГИДРАВЛИЧЕСКИЙ НАПОЛЬНЫЙ

| Shop press | Prasa hydrauliczna | Hydraulische
Werkstattpresse | Presse hydraulique | Prensa de hidráulica



Код №	Артикул item №	Усилие Force, т	Ход штока Rod step, mm	Рабочий диапазон Operating range, mm		Рабочий стол Table, mm	Icons		
				h, mm	w, mm		h, mm	w, mm	h, mm
15940	RF-12002	12	135	0-900	475	180x475	64	—	1

RF-0901E-2 ПРЕСС ГИДРАВЛИЧЕСКИЙ НАПОЛЬНЫЙ
7855

| Shop press | Prasa hydrauliczna | Hydraulische
Werkstattpresse | Presse hydraulique | Prensa de hidráulica

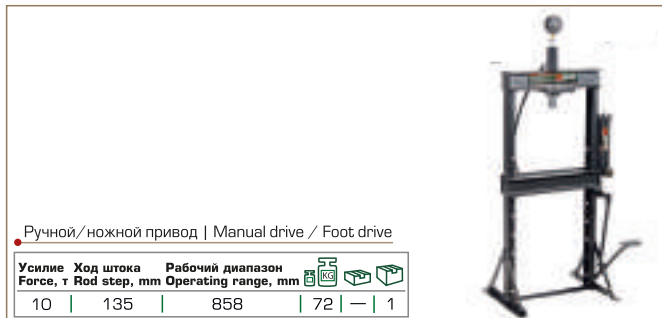

• Ручной/ножной привод | Manual drive / Foot drive

Усилие Force, т	Ход штока Rod step, mm	Рабочий диапазон Operating range, mm	Icons		
10	135	858	72	—	1

RF-0500-3 ПРЕСС ГИДРАВЛИЧЕСКИЙ НАПОЛЬНЫЙ
28606

| Shop press | Prasa hydrauliczna | Hydraulische
Werkstattpresse | Presse hydraulique | Prensa de hidráulica

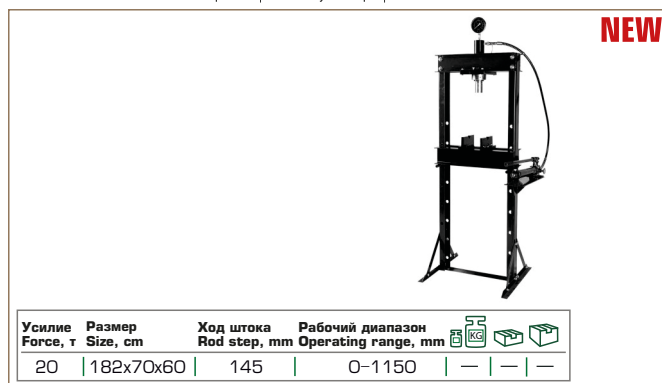

NEW

Усилие Force, т	Размер Size, cm	Ход штока Rod step, mm	Рабочий диапазон Operating range, mm	Icons		
20	182x70x60	145	0-1150	—	—	—

RF-20001 ПРЕСС ГИДРАВЛИЧЕСКИЙ НАПОЛЬНЫЙ
15945

| Shop press | Prasa hydrauliczna | Hydraulische
Werkstattpresse | Presse hydraulique | Prensa de hidráulica

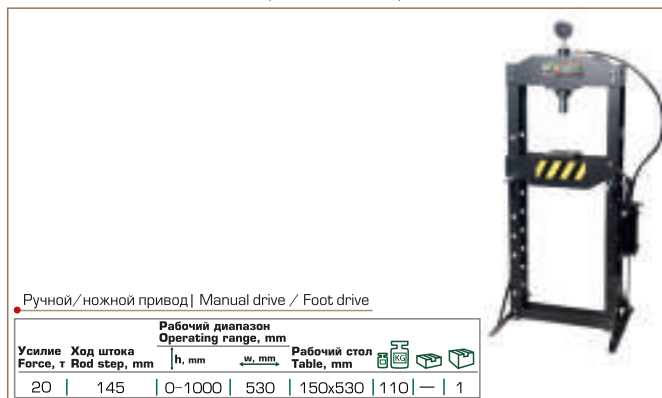

• Ручной/ножной привод | Manual drive / Foot drive

Усилие Force, т	Ход штока Rod step, mm	Рабочий диапазон Operating range, mm		Рабочий стол Table, mm	Icons		
		h, mm	w, mm		h, mm	w, mm	h, mm
20	145	0-1000	530	150x530	110	—	1

RF-30021 ПРЕСС ГИДРАВЛИЧЕСКИЙ НАПОЛЬНЫЙ
15952

| Shop press | Prasa hydrauliczna | Hydraulische
Werkstattpresse | Presse hydraulique | Prensa de hidráulica

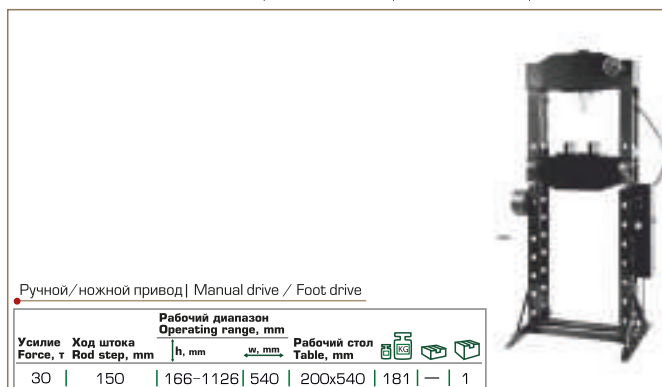

• Ручной/ножной привод | Manual drive / Foot drive

Усилие Force, т	Ход штока Rod step, mm	Рабочий диапазон Operating range, mm		Рабочий стол Table, mm	Icons		
		h, mm	w, mm		h, mm	w, mm	h, mm
30	150	166-1126	540	200x540	181	—	1

HİDROLİK BORU BÜKME MAKİNASI | MANOMETRE HİDROLİK PRES SİLİNDİRİ | EL PRES MONTAJ DESTEĞİ | TABAN ÜSTÜ HİDROLİK PRES

RF-45001
15953

ПРЕСС ГИДРАВЛИЧЕСКИЙ НАПОЛЬНЫЙ
| Shop press | Prasa hydrauliczna | Hydraulische
Werkstattpresse | Presse hydraulique | Prensa de hidráulica



Ручной/пневмо привод | Manual drive / Foot drive

Усилие Force, т	Ход штока Rod step, mm	Рабочий диапазон Operating range, mm		Рабочий стол Table, mm	Icons		
		h, mm	w, mm		Icon 1	Icon 2	Icon 3
45	190	0-865	645	325x645	255	—	1

RF-50021
15954

ПРЕСС ГИДРАВЛИЧЕСКИЙ НАПОЛЬНЫЙ
| Shop press | Prasa hydrauliczna | Hydraulische
Werkstattpresse | Presse hydraulique | Prensa de hidráulica

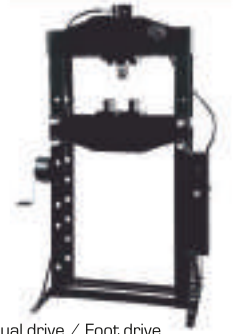

Ручной/ножной привод | Manual drive / Foot drive

Усилие Force, т	Ход штока Rod step, mm	Рабочий диапазон Operating range, mm		Рабочий стол Table, mm	Icons		
		h, mm	w, mm		Icon 1	Icon 2	Icon 3
50	220	88-1068	730	240x730	307	—	1

RF-40711
16988

**МОНТАЖНАЯ ОПОРА-ПОДСТАВКА
ДЛЯ РУЧНОГО ПРЕССА**
| Mounting stand for hand press |
Monta owa podstawa-oparcie do prasu r cznego |



Icons		
8,1	—	2

RF-JH-7860
18058

ШЛАНГ ГИДРАВЛИЧЕСКИЙ
| Hydraulic hose | Wąż hydrauliczny |
DIŞLI UÇLU TAKVİYELİ HİDROLİK HORTUM



Icons		
6	—	—

RF-0100-1...
160...

**ЦИЛИНДР ГИДРАВЛИЧЕСКИЙ
С МАНОМЕТРОМ ДЛЯ ПРЕССА**
| Hydraulic cylinder with pressure gauge for press | Cylindr
hydrauliczny z manometrem dla prasa |



Код №	Артикул item №	Усилие Force, т	Icons		
16048	RF-0100-1A	10	—	—	—
16049	RF-0100-1B	20	—	—	—
16050	RF-0100-1C	30	—	—	—

RF-0100-1...
1605...

**ЦИЛИНДР ГИДРАВЛИЧЕСКИЙ
С МАНОМЕТРОМ ДЛЯ ПРЕССА**
| Hydraulic cylinder with pressure gauge for press | Cylindr
hydrauliczny z manometrem dla prasa |



С возвратной пружиной

Код №	Артикул item №	Усилие Force, т	Icons		
16051	RF-0100-1D	40	—	—	—
16052	RF-0100-1E	50	—	—	—

RF-1202
15942

**ТРУБОГИБ ГИДРАВЛИЧЕСКИЙ
ВЕРТИКАЛЬНЫЙ**
| Vertical
Wyginacz rur hydrauliczny pionowy |



Усилие Force, т	Размер Size, "	Icons		
12	1/2", 3/4", 1", 1 1/4", 1 1/2", 2"	34	—	1

RF-03003-2
15936

**ТРУБОГИБ ГИДРАВЛИЧЕСКИЙ
ГОРИЗОНТАЛЬНЫЙ**
|
Wyginacz rur hydrauliczny poziomy |



Усилие Force, т	Размер Size, "	Icons		
16	1/2", 3/4", 1", 1 1/4", 1 1/2", 2", 2 1/2", 3"	70	—	1

HİDROLİK BORU BÜKME MAKİNASI | MOTOR ASMA ÇERÇEVESİ | MOTOR TOPLAMA TEZGAHI

RF-TRF2750 **БАЛАНСИР С ВИНТОВЫМ МЕХАНИЗМОМ
 ДЛЯ ВЫВЕШИВАНИЯ ДВИГАТЕЛЯ**
 | Crane crossbeam | Trawers do żurawia | Traverse zum Kran |
 Balancier pour grue d'atelier | Viga transversal para grua



Нагрузка load, kg	Рабочий диапазон Operating range, mm			
680	300	110	—	1

RF-TRF22001 **БАЛАНСИР С ВИНТОВЫМ МЕХАНИЗМОМ
 ДЛЯ ВЫВЕШИВАНИЯ ДВИГАТЕЛЯ**
 | Crane crossbeam | Trawers do żurawia | Traverse zum Kran |
 Balancier pour grue d'atelier | Viga transversal para grua



Нагрузка load, τ	Рабочий диапазон Operating range, mm			
2	400	100	—	2

RF-... **РАМА ДЛЯ СНЯТИЯ ДВИГАТЕЛЯ**
 | Engine suspension beam | Belka do podwieszenia silnika |
 Aufnahmevorrichtung des Motors | Poutre de suspension de moteur |
 La viga para suspender el motor



Код №	Артикул item №	Нагрузка load, kg	L, mm			
7851	RF-0104-1	0,5	1500	13,5	—	1
15938	RF-1120-1	0,5	1500	17,2	—	1

— 2 захвата | 2 captures

RF-T23402 **КАНТОВАТЕЛЬ ДВИГАТЕЛЯ СКЛАДНОЙ**
 | Engine tilting device | Kantownik silnika |



NEW

3 колеса, 3 страховочных упора
 3 wheels, 3 safety stops

Нагрузка load, kg			
340	—	—	—

RF-T24542 **КАНТОВАТЕЛЬ ДВИГАТЕЛЯ СКЛАДНОЙ**
 | Engine tilting device | Kantownik silnika |



NEW

4 колеса, 3 страховочных упора
 4 wheels, 3 safety stops

Нагрузка load, kg			
454	—	—	—

RF-T25672 **КАНТОВАТЕЛЬ ДВИГАТЕЛЯ**
 | Engine tilting device | Kantownik silnika |



Нагрузка load, kg			
570	28,5	—	1



MOTOR TOPLAMA TEZGAHI

RF-T26801
26773

КАНТОВАТЕЛЬ ДВИГАТЕЛЯ СКЛАДНОЙ
| Engine tilting device | Kantownik silnika |



RF-TR29005
4079

КАНТОВАТЕЛЬ ДВИГАТЕЛЯ
| Engine tilting device | Kantownik silnika |



MANUEL POMPA | PLASTIK HUNI

RF-6330... 2842... НАСОС РУЧНОЙ ДЛЯ ПЕРЕКАЧКИ ЖИДКОСТЕЙ "ГРУША"
 | Pump manual | Pompa ręczna |



NEW

Код №	Артикул item №	Ø,mm			
28426	RF-6330108	8	—	—	—
28427	RF-6330110	10	—	—	—

RF-6330... 2842... НАСОС ДЛЯ ПЕРЕКАЧКИ ТОПЛИВА
 | Pump manual | Pompa ręczna |



NEW

Код №	Артикул item №	⚡	Мощность Power	Производительность Performance l/min	Ø,mm	Ø выходного отв.,mm			
19 355	RF-ST33-10	12 V	40 W	20	38	16	—	—	—
19 356	RF-ST33-12	12 V	60 W	30	51	19	—	—	—
19 357	RF-ST33-14	24 V	60 W	30	51	19	—	—	—

RF-887F02 28434 ВОРОНКА ПЛАСТИКОВАЯ УДЛИНЕННАЯ
 Funnel plastic | Lejek z tworzywa sztucznego



NEW

Ø,mm	L, m			
115	460	—	—	—

RF-887FU4 28436 НАБОР ВОРОНОК ПЛАСТИКОВЫХ
 Set of plastic funnels | Zestaw lejków plastikowych



NEW

Ø,mm	L, m			
45, 65, 90, 115	60, 90, 125, 155	—	—	—

RF-6330212 28428 ШЛАНГ ДЛЯ ПЕРЕКАЧКИ ЖИДКОСТЕЙ БЕНЗОМАСЛОСТОЙКИЙ С НАСОСОМ "ГРУША"
 | Hose for pumping liquids | Waż do pompowania cieczy |



NEW

Ø,mm	L, m			
12	2 m	—	—	—

RF-887F03 28435 ВОРОНКА ПЛАСТИКОВАЯ
 Funnel plastic | Lejek z tworzywa sztucznego



NEW

Ø,mm	L, m			
130	130	—	—	—

RF-887F01 28433 ВОРОНКА ПЛАСТИКОВАЯ
 Funnel plastic | Lejek z tworzywa sztucznego



NEW

С гибким "носиком" и фильтром

Ø,mm	L, m			
130	350	—	—	—

RF-887C00... 170... ЕМКОСТЬ МЕРНАЯ ПЛАСТИКОВАЯ ДЛЯ ЗАЛИВКИ МАСЛА
 | Plastic gauging container for oil filling-in | Pojemnik mierniczy plastikowydo wlewania oleju |



Код №	Артикул item №	Емкость Capacity, l			
17039	RF-887C001	1	0,125	—	48
17040	RF-887C002	2	0,185	—	48
17041	RF-887C003	3	0,23	—	40
17042	RF-887C005	5	0,445	—	16

İŞLENMİŞ YAĞ ÇEKME VE TOPLAMA HAVA CİHAZI | İŞLENMİŞ YAĞ ÇEKME VE TOPLAMA PLASTİK TANKI

RF-9T3703
26631

**ЕМКОСТЬ ПЛАСТИКОВАЯ
 ДЛЯ СЛИВА ОТРАБОТАННОГО МАСЛА И
 ТЕХНИЧЕСКИХ ЖИДКОСТЕЙ**

| Hose for pumping liquids | Waż do pompowania cieczy |



RF-9T3704
26632

**ЕМКОСТЬ ПЛАСТИКОВАЯ
 ДЛЯ СЛИВА ОТРАБОТАННОГО МАСЛА И
 ТЕХНИЧЕСКИХ ЖИДКОСТЕЙ**

| Hose for pumping liquids | Waż do pompowania cieczy |



RF-9T3705
28617

**ЕМКОСТЬ ПЛАСТИКОВАЯ
 ДЛЯ СЛИВА ОТРАБОТАННОГО МАСЛА И
 ТЕХНИЧЕСКИХ ЖИДКОСТЕЙ**

| Hose for pumping liquids | Waż do pompowania cieczy |



RF-9T3707
15272

**ЕМКОСТЬ ПЛАСТИКОВАЯ ДЛЯ СЛИВА
 ОТРАБОТАННОГО МАСЛА**

| Plastic container for waste oil drain |

Pojemnik plastikowy do spuszczenia oleju odpadowego |



RF-9T3606M
27221

**УСТАНОВКА ДЛЯ УДАЛЕНИЯ
 ОТРАБОТАННОГО МАСЛА РУЧНАЯ**

| Hose for pumping liquids | Waż do pompowania cieczy |



RF-9T3606P
27222

**УСТАНОВКА ДЛЯ УДАЛЕНИЯ
 ОТРАБОТАННОГО МАСЛА ПНЕВМАТИЧЕСКАЯ**

| Hose for pumping liquids | Waż do pompowania cieczy |



İŞLENMİŞ YAĞ ÇEKME VE TOPLAMA HAVA CİHAZI

RF-9T3606 УСТАНОВКА ДЛЯ УДАЛЕНИЯ
27220 ОТРАБОТАННОГО МАСЛА ПНЕВМАТИЧЕСКАЯ/РУЧНАЯ
 Vacuum waste oil extraction and drain machine

NEW



С комплектом щупов

Емкость / Capacity, l				
9	0-11.9bar	-	-	-

RF-ODT18 ЕМКОСТЬ ДЛЯ СЛИВА МАСЛА
1441 | Oil drainer | Zlewarka do oleju | Öleinfüllanlage |
 Récupérateur d'huile | Decantador para aceite



Емкость / Capacity, l				
68	25,4	-	-	1

RF-HC-3027 УСТАНОВКА ПНЕВМАТИЧЕСКАЯ
28657 ДЛЯ УДАЛЕНИЯ ОТРАБОТАННОГО МАСЛА
 Pneumatic unit for waste oil drain

NEW



Емкость / Capacity, l				
38	-	-	-	-

RF-HC-3285 УСТАНОВКА ПНЕВМАТИЧЕСКАЯ
26778 ДЛЯ УДАЛЕНИЯ ОТРАБОТАННОГО МАСЛА
 Pneumatic unit for waste oil drain

NEW

Емкость / Capacity	80 л
Воронка / Funnel	10 л
Max t	60°

С индикатором заполнения



-	-	-	-

RF-ODT90-E УСТАНОВКА ПНЕВМАТИЧЕСКАЯ
1455 ДЛЯ УДАЛЕНИЯ ОТРАБОТАННОГО МАСЛА
 | Separated type vacuum oil extracting machine |

Емкость / Capacity	90 л
Предкамера / Prechamber	10 л
Воронка / Funnel	15 л
Max t	60°



37,7	-	-	1

RF-HC-3298 УСТАНОВКА ПНЕВМАТИЧЕСКАЯ ДЛЯ СБОРА
16972 ОТРАБОТАННОГО МАСЛА
 | Pneumatic unit for waste oil collection | Instalacja
 pneumatyczna do zbierania oleju odpadowego |

Емкость / Capacity	90 л
Предкамера / Prechamber	10 л
Воронка / Funnel	15 л
Max t	60°



-	-	-	-

HAVA PARÇA YIKAMA MAKİNASI | İŞLENMİŞ YAĞ ÇEKME VE TOPLAMA HAVA CİHAZI

RF-HC-2197
28656

**УСТАНОВКА ПНЕВМАТИЧЕСКАЯ
 ДЛЯ СБОРА ОТРАБОТАННОГО МАСЛА**
 Vacuum waste oil extraction and drain machine

NEW



С предкамерой
 воронкой для слива масла и комплектом щупов

Емкость Capacity, l				
90	—	—	—	—

RF-TRG2090
16086

**УСТАНОВКА ПНЕВМАТИЧЕСКАЯ
 ДЛЯ УДАЛЕНИЯ ОТРАБОТАННОГО МАСЛА**
 | Pneumatic unit for waste oil drain |

Емкость/ Capacity	90 л
Предкамера/ Prechamber	10 л
Воронка/ Funnel	10 л
Max t	60°



—	—	—	—

RF-HC-3297
17014

**УСТАНОВКА ПНЕВМАТИЧЕСКАЯ ДЛЯ СБОРА
 ОТРАБОТАННОГО МАСЛА**
 | Pneumatic unit for waste oil collection | Instalacja
 pneumatyczna do zbierania oleju odpadowego |

Емкость/ Capacity	90 л
Предкамера/ Prechamber	10 л
Воронка/ Funnel	15 л
Max t	60°



37,9	—	—	1

RF-PDCT
1442

МОЙКА ДЕТАЛЕЙ ПНЕВМАТИЧЕСКАЯ
 | Pneumatic Cleaning Tank |



Емкость Capacity, l				
65	50	—	—	1

RF-PW40G
28658

МОЙКА ДЛЯ ДЕТАЛЕЙ С ЭЛЕКТРОНАСОСОМ
 Solvent parts washer with tank and electric pump

NEW



Емкость Capacity, l	Производительность Performance l/min			
150	20	—	—	—

RF-HG-69230
19352

НАГНЕТАТЕЛЬ ГУСТОЙ СМАЗКИ ЭЛЕКТРИЧЕСКИЙ
 | Electric lubricator for dense grease | Pompa ręczna |

NEW



Емкость Capacity, l			Мощность Power	Производительность Performance l/min			
20	400bar	220	1.5кВт	0,35	—	—	—

VARILDEN YAĞ DAĞITMA SAPLI TELESKOPIK POMPA | GRES POMPASI MANUEL

RF-TRG2093
26756

НАГНЕТАТЕЛЬ ГУСТОЙ СМАЗКИ ПНЕВМАТИЧЕСКИЙ

Lubricator for dense grease



NEW

Емкость Capacity, l	Производительность Performance l/min			
17 400bar	0-0,8	—	—	—

RF-HG-33026
26777

УСТАНОВКА ПНЕВМАТИЧЕСКАЯ ПЕРЕКАТНАЯ ДЛЯ РАЗДАЧИ МАСЛА

Pneumatic unit for waste oil drain



NEW

С воронкой для заливки индикатором заполнения

Емкость Capacity, l				
20	—	—	—	—

RF-9T3607A
26668

ПРЕСС-МАСЛЕНКА ПНЕВМАТИЧЕСКАЯ

Oil press pneumatic | Press-smarownica pneumatyczna



NEW

Емкость Capacity, l	L шланга, m			
800	700	—	—	—

RF-490C
16831

НАСОС РЫЧАЖНЫЙ ТЕЛЕСКОПИЧЕСКИЙ ДЛЯ РАЗДАЧИ МАСЛА ИЗ БОЧКИ

Telescopic lever-type pump for oil distribution from drum | Pompa d wigniowa teleskopowado podawania oleju z beczki



Емкость бочки Capacity, l			
100-200	2,37	—	10

RF-887P01A
26630

НАСОС РЫЧАЖНЫЙ ТЕЛЕСКОПИЧЕСКИЙ ДЛЯ РАЗДАЧИ МАСЛА ИЗ БОЧКИ

Telescopic lever-type pump for oil distribution from drum | Pompa d wigniowa teleskopowado podawania oleju z beczki



NEW

Емкость Capacity, l			
100, 200	—	—	—

RF-501
16830

ШПРИЦ РУЧНОЙ ДЛЯ МАСЛА И ДРУГИХ ТЕХНИЧЕСКИХ ЖИДКОСТЕЙ

Manual gun for oil and other service liquids | Ręczna strzykawka do oleju i innych płynów technicznych



Объем Volume, ml			
500	0,923	—	20

RF-504
16825

ШПРИЦ ДВОЙНОГО ДЕЙСТВИЯ РУЧНОЙ ДЛЯ ПЕРЕКАЧКИ МАСЛА И ДРУГИХ ТЕХНИЧЕСКИХ ЖИДКОСТЕЙ

Double-acting manual gun for transfer of oil and other service liquids



Объем Volume, ml			
500	0,82	—	20

RF-503
16829

ШПРИЦ РУЧНОЙ ДЛЯ МАСЛА И ДРУГИХ ТЕХНИЧЕСКИХ ЖИДКОСТЕЙ

Manual gun for oil and other service liquids | Ręczna strzykawka do oleju i innych płynów technicznych



Объем Volume, ml			
1000	1,44	—	20

YAĞLAMA TABANCASI UCU | MANUEL KOL-PİSTON GRES POMPASI |

RF-KCG-451
26663

ШПРИЦ РЫЧАЖНО-ПЛУНЖЕРНЫЙ РУЧНОЙ ДЛЯ ГУСТОЙ СМАЗКИ
 Lever action hand grease gun

NEW



В комплекте с жестким и гибким наконечниками

Объем Volume, ml			
400	- - -		

RF-318V
16828

ШПРИЦ РЫЧАЖНО-ПЛУНЖЕРНЫЙ РУЧНОЙ ДЛЯ ГУСТОЙ СМАЗКИ
 Manual lever-type piston grease gun |



Размер наконечника Tip size, mm			
400	1,65 - 16		

RF-319N
16826

ШПРИЦ РЫЧАЖНО-ПЛУНЖЕРНЫЙ РУЧНОЙ ДЛЯ ГУСТОЙ СМАЗКИ
 Manual lever-type piston grease gun |



Двухштоковый

Размер наконечника Tip size mm			
400	1,78 - 12		

RF-318L
16827

ШПРИЦ РЫЧАЖНО-ПЛУНЖЕРНЫЙ РУЧНОЙ ДЛЯ ГУСТОЙ СМАЗКИ
 Manual lever-type piston grease gun |



Размер наконечника Tip size, mm			
500	1,725 - 16		

RF-07043
19353

ШПРИЦ РЫЧАЖНО-ПЛУНЖЕРНЫЙ РУЧНОЙ ДЛЯ ГУСТОЙ СМАЗКИ "PROFI"
 Lever action hand grease gun

NEW



В комплекте с жестким и гибким наконечником

Объем Volume, ml			
800	- - -		

RF-6636-6
18406

ШПРИЦ РЫЧАЖНО-ПЛУНЖЕРНЫЙ РУЧНОЙ ДЛЯ ГУСТОЙ СМАЗКИ
 Two-way operation grease gun | Smarownica ręczna, wzmocniona | Handhebel-Fettpresse | Pistolet de graissage manuel | Pistola de engrase

6 pcs



Пневмо+ручной
Pneumatic + manual gun

Объем Volume, ml			
400	- - -		

RF-405G
16823

НАКОНЕЧНИК ДЛЯ СМАЗОЧНОГО ШПРИЦА
 Tip for grease gun |



0,04	- 800	

RF-405H
16821

НАКОНЕЧНИК ДЛЯ СМАЗОЧНОГО ШПРИЦА С КЛАПАНОМ
 Tip for grease gun with valve |



0,038	- 800	

YAĞLAMA TABANÇASI HORTUMU

RF-401-10
16808

ШЛАНГ ДЛЯ СМАЗОЧНОГО ШПРИЦА
| Tip for grease gun |



KUM PÜSKÜRTME CİHAZI TABANCASI | BASINÇ TIPI SEYYAR KUM PÜSKÜRTME CİHAZI

RF-SB-P
28670

СОПЛА ДЛЯ ПЕСКОСТРУЙНОГО ПИСТОЛЕТА SB
Nozzles for sandblasting gun

NEW



Размер Size, mm			
2,4, 2,7, 3,2, 3,6			

RF-HSB-I
28660

**ПЕСКОСТРУЙНЫЙ ПИСТОЛЕТ
СО ВСТРОЕННОЙ ЕМКОСТЬЮ ДЛЯ ПЕСКА**
Gun for sandblasting machine with integral sand capacity 1L

NEW



RF-HSB-IP 28661
СОПЛО КЕРАМИЧЕСКОЕ ДЛЯ ПИСТОЛЕТА

4 psc

RF-HSB-IP 28662
НАКОНЕЧНИКИ РЕЗИНОВЫЕ
ДЛЯ ПЕСКОСТРУЙНОГО ПИСТОЛЕТА

Объем Volume, ml			
1			

RF-SB5
1451

**ПЕРЕДВИЖНОЙ ПЕСКОСТРУЙНЫЙ АППАРАТ
НАПОРНОГО ТИПА**

[Mobile pressure sandblasting machine]
Mobilna maszyna do piaskowania typu ci nieniowego

NEW



RF-SBG-GUN 28668
ПИСТОЛЕТ ДЛЯ ПЕСКОСТРУЙНОГО АППАРАТА

RF-SBG 28667 SBG комплект 2, 2.5, 3 mm
СОПЛА ДЛЯ ПЕСКОСТРУЙНОГО ПИСТОЛЕТА

RF-SBG-P 28669 SBG комплект 2,2,5,3,3,5 mm
СОПЛА ДЛЯ ПЕСКОСТРУЙНОГО ПИСТОЛЕТА

Емкость Capacity, l	Расход воздуха Air consumption	Давление атм Pressure			
19	170-566л/мин	4-8,5	14,8		1

RF-SB10
1444

**ПЕРЕДВИЖНОЙ ПЕСКОСТРУЙНЫЙ АППАРАТ
НАПОРНОГО ТИПА**

[Mobile pressure sandblasting machine]
Mobilna maszyna do piaskowania typu ci nieniowego

NEW



RF-SBG-GUN 28668
ПИСТОЛЕТ ДЛЯ ПЕСКОСТРУЙНОГО АППАРАТА

RF-SBG 28667 SBG комплект 2, 2.5, 3 mm
СОПЛА ДЛЯ ПЕСКОСТРУЙНОГО ПИСТОЛЕТА

RF-SBG-P 28669 SBG комплект 2,2,5,3,3,5 mm
СОПЛА ДЛЯ ПЕСКОСТРУЙНОГО ПИСТОЛЕТА

Емкость Capacity, l	Расход воздуха л/мин Air consumption l/min	Давление атм Pressure			
38	170-710	4-8,5	16,5		1

RF-SB20-II
1449

**ПЕРЕДВИЖНОЙ ПЕСКОСТРУЙНЫЙ АППАРАТ
НАПОРНОГО ТИПА**

[Mobile pressure sandblasting machine]
Mobilna maszyna do piaskowania typu ci nieniowego

NEW



RF-SBG-GUN 28668
ПИСТОЛЕТ ДЛЯ ПЕСКОСТРУЙНОГО АППАРАТА

RF-SBG 28667 SBG комплект 2, 2.5, 3 mm
СОПЛА ДЛЯ ПЕСКОСТРУЙНОГО ПИСТОЛЕТА

RF-SBG-P 28669 SBG комплект 2,2,5,3,3,5 mm
СОПЛА ДЛЯ ПЕСКОСТРУЙНОГО ПИСТОЛЕТА

Емкость Capacity, l	Расход воздуха Air consumption	Давление атм Pressure			
75	170-710л/мин	4-8,5	24,2		1

RF-90SFSB
28655

**ПЕРЕДВИЖНОЙ ПЕСКОСТРУЙНЫЙ АППАРАТ
ИНЖЕКТОРНОГО ТИПА**

Mobile injector sandblasting machine

NEW



RF-SBC-GUN5 28665
ПИСТОЛЕТ ДЛЯ ПЕСКОСТРУЙНОГО АППАРАТА

4 psc

RF-SBCG-P 28664 SBCG комплект 4,5,6,7 mm
НАКОНЕЧНИКИ РЕЗИНОВЫЕ
ДЛЯ ПЕСКОСТРУЙНОГО ПИСТОЛЕТА

Емкость Capacity, l	Расход воздуха Air consumption	Давление атм Pressure			
19	170-566л/мин	4-8,5			

INJEKTÖR TİPİ SEYYAR KUM PÜSKÜRTME CİHAZI | KUM PÜSKÜRTME KAMERASI

RF-SB28G
1450

ПЕРЕДВИЖНОЙ ПЕСКОСТРУЙНЫЙ АППАРАТ ИНЖЕКТОРНОГО ТИПА
| Mobile injector sandblasting machine |

NEW



RF-SB28G-G 26359
ПИСТОЛЕТ ДЛЯ ПЕСКОСТРУЙНОГО АППАРАТА

NEW



RF-SB28G-B 28663
ЩЕТКА ДЛЯ ПЕСКОСТРУЙНОГО ПИСТОЛЕТА

С электродвигателем для вакуума

⚡	Емкость Capacity, l	Расход воздуха л/мин Air consumption l/min	Давление атм Pressure	📦	📦	📦
	220v 75	170-710	4-8,5	29,7	-	1

RF-SBC220
1452

ПЕСКОСТРУЙНАЯ КАМЕРА
| Sandblasting chamber | Komora do piaskowania |

Диаметр сопел / ⌀ nozzles	4-5-6-7 mm
Наружные габариты / External dimensions	1390x860x650 mm
Рабочий размер камеры / Chamber working size	840x630x600 mm
Объем / Volume	220 l
Давление, атм / Pressure	6,8
Расход воздуха / Air consumption	425 / 708 l/min
Давление атм / Pressure	2,7-5,4



Давление атм Pressure	📦	📦	📦
2,7-5,4	47	-	1

RF-SBC90
1453

ПЕСКОСТРУЙНАЯ КАМЕРА
| Sandblasting chamber | Komora do piaskowania |

Диаметр сопел / ⌀ nozzles	4-5-6-7 mm
Наружные габариты / External dimensions	490x585x480 mm
Рабочий размер камеры / Chamber working size	560x460x280 mm
Объем / Volume	72 l
Давление, атм / Pressure	6,8
Расход воздуха / Air consumption	340 l/min



📦	📦	📦
16,7	-	1

RF-SBC350
28659

ПЕСКОСТРУЙНАЯ КАМЕРА
| Sandblasting chamber | Komora do piaskowania |



Емкость Capacity, l	Расход воздуха Air consumption	Давление атм Pressure	⚡	📦	📦	📦
350	510л/мин	3,4-6,1	220v	-	-	-

RF-SBC420
3860

ПЕСКОСТРУЙНАЯ КАМЕРА
| Sandblasting chamber | Komora do piaskowania |

Диаметр сопел / ⌀ nozzles	6-7 mm
Наружные габариты / External dimensions	1201x610x1700 mm
Рабочий размер камеры / Chamber working size	1200x600x600 mm
Напряжение / Voltage	220 V
Объем / Volume	420 l
Давление, атм / Pressure	3,4-8,5
Расход воздуха / Air consumption	340 l/min

NEW



RF-SBDG-P 28666 SBDG комплект 6,6,7,7mm
СОПЛА ДЛЯ ПЕСКОСТРУЙНОГО ПИСТОЛЕТА



📦	📦	📦
145	-	1

RF-SBC990
3862

ПЕСКОСТРУЙНАЯ КАМЕРА С ЭЛЕКТРОДВИГАТЕЛЕМ ДЛЯ ОЧИСТКИ ВОЗДУХА

| Sandblasting chamber with electric motor for air cleaning |
Komora do piaskowania z silnikiem elektrycznym do czyszczenia powietrza

Наружные габариты / External dimensions	1330x1240x1770 mm
Рабочий размер камеры / Chamber working size	1180x900x840 mm
Размер дверцы / Door size	950x760 mm
Резервуар для абразивного материала / Abrasive material tank	18 kg
Напряжение / Voltage	220 V
Объем / Volume	990 l
Давление, атм / Pressure	3,4-6,1
Расход воздуха / Air consumption	510 l/min
Давление атм / Pressure	

NEW



RF-SBDG-P 28666 SBDG комплект 6,6,7,7mm
СОПЛА ДЛЯ ПЕСКОСТРУЙНОГО ПИСТОЛЕТА



📦	📦	📦
205	-	1

RF-SBC1200 ПЕСКОСТРУЙНАЯ КАМЕРА
1454 | Sandblasting chamber | Komora do piaskowania |

Наружные габариты/ External dimensions	1839x1524x1000 mm
Рабочий размер камеры/ Chamber working size	1300x1180x850 mm
Размер дверцы/ Door size	1000x1000 mm
Резервуар для абразивного материала/ Abrasive material tank	32 l
Напряжение/ Voltage	220 V
Объем/ Volume	1200 l
Давление, атм/ Pressure	3.4-6.1

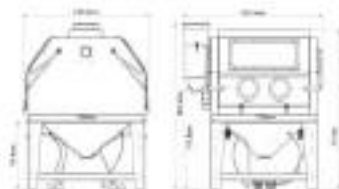

NEW



RF-SBDG-P 28666 SBDG комплект 6,6,7,7mm
СОПЛА ДЛЯ ПЕСКОСТРУЙНОГО ПИСТОЛЕТА

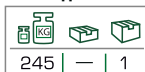

245 | — | 1



YAĞSIZ PİSTONLU DÜZ SÜRÜCÜLÜ PİSTON KOMPRESÖRÜ | İKİ SİLİNDİRLİ PİSTONLU OTOMOBİL KOMPRESÖRÜ

RF-BM20/24i **6484** КОМПРЕССОР ПОРШНЕВОЙ БЕЗМАСЛЯНЫЙ С ПРЯМЫМ ПРИВОДОМ

| Sprężarka okowa bezolejowa z napędem bezpośrednim |

Производительность л/мин | Performance 105 l/min
Скорость вращения вала об/мин | 1380 rpm
Мощность двигателя/Power 0.75 кВт
Ресивер, л / Receiver 24 l
Напряжение, В | Voltage 220 V
Давление, Бар / Pressure 8 Bar

Медная обмотка
электродвигателя/
Copper electric motor winding

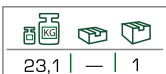

RF-BM20/24 **6485** КОМПРЕССОР ПОРШНЕВОЙ С ПРЯМЫМ ПРИВОДОМ

| Piston compressor with direct drive |
| Sprężarka tłokowa z nap dem bezpo rednim |

Производительность л/мин | Performance 198 l/min
Скорость вращения вала об/мин | 2850 rpm
Мощность двигателя/Power 1.5 кВт
Ресивер, л / Receiver 24 l
Напряжение, В | Voltage 220 V
Давление, Бар / Pressure 8 Bar

Медная обмотка
электродвигателя/
Copper electric motor winding



RF-BM25/50 **6486** КОМПРЕССОР ПОРШНЕВОЙ С ПРЯМЫМ ПРИВОДОМ

| Piston compressor with direct drive |
| Sprężarka tłokowa z nap dem bezpo rednim |

Производительность л/мин | Performance 206 l/min
Скорость вращения вала об/мин | 2850 rpm
Рекомендуемая мощность двигателя/Power 1.86 кВт
Ресивер, л / Receiver 50 l
Напряжение, В | Voltage 220 V
Давление, Бар / Pressure 8 Bar

Медная обмотка
электродвигателя/
Copper electric motor winding



RF-V30/50 **6488** КОМПРЕССОР 2-УХ ПОРШНЕВОЙ С ПРЯМЫМ ПРИВОДОМ

| Double-piston compressor with direct drive |
| Sprężarka 2-t okowa z nap dem bezpo rednim |

Производительность л/мин | Performance 356 l/min
Скорость вращения вала об/мин | 2850 rpm
Рекомендуемая мощность двигателя/Power 3 кВт
Ресивер, л / Receiver 50 l
Напряжение, В | Voltage 220 V
Давление, Бар / Pressure 8 Bar

Медная обмотка
электродвигателя/
Copper electric motor winding



RF-TB265-70 **6489** КОМПРЕССОР 2-Х ПОРШНЕВОЙ С РЕМЕННЫМ ПРИВОДОМ

| Double-piston compressor with belt drive |
| Sprężarka 2-t okowa z napędem rzemiennym |

Производительность л/мин | Performance 250 l/min
Скорость вращения вала об/мин | 950 rpm
Рекомендуемая мощность двигателя/Power 3 кВт
Ресивер, л / Receiver 70 l
Напряжение, В | Voltage 220 V
Давление, Бар / Pressure 8 Bar

Медная обмотка
электродвигателя/
Copper electric motor winding



RF-2014260 **30176** КОМПРЕССОР ПОРШНЕВОЙ АВТОМОБИЛЬНЫЙ ДВУХЦИЛИНДРОВЫЙ

| Piston twin-cylinder compressor |
| Sprężarka tłokowa samochodowa dwucylindrowa |

Производительность л/мин | Performance 150 l/min
Ток / Amperage 45 A
Напряжение, В | Voltage 12 V

С сумкой / With bag



KAYNAK İNVERTÖRÜ | ELEKTROT TUTUCU | KAYNAK İŞLERİ İÇİN MİKNATISLI TUTUCU SETİ

**RF-ВДИ-mini
15086**

ИНВЕРТОР СВАРОЧНЫЙ ВДИ-MINI
|Welding inverter| Przetwornik spawalniczy VDI-MIN|

Регулируемый ток/ Amperage 20-150 A
Электрод, мм / 1.6-4 mm
Мощность двигателя/Power 5.0кВт
Напряжение, В | Voltage 220 V



Автоматические функции:
"горячий старт", "форсаж дуги"
"антиприлипание"

MMA DC

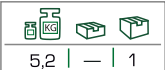

5,2 | - | 1

**RF-ВДИ-160E
15088**

ИНВЕРТОР СВАРОЧНЫЙ ВДИ-160E
|Welding inverter| Przetwornik spawalniczy VDI-160E|

Регулируемый ток/ Amperage 20-160 A
Электрод, мм / 1.6-4 mm
Мощность двигателя/Power 5.5 кВт
Напряжение, В | Voltage 220 V



Автоматические функции:
"горячий старт", "форсаж дуги"
"антиприлипание"

MMA DC



6,4 | - | 1

**RF-ПСИ-160S
15090**

ИНВЕРТОР СВАРОЧНЫЙ ПСИ-160S
|Welding inverter| Przetwornik spawalniczy PCI-160S|

Регулируемый ток/ Amperage 8-150 A
Проволока 0.6-1.0 mm
Электрод, мм / 1.6-4 mm
Напряжение, В | Voltage 220 V



Автоматические функции:
"горячий старт", "форсаж дуги"
"антиприлипание"

MMA, MIG/MAG, TIG



13,8 | - | 1

**RF-ПСИ-200P
15092**

ИНВЕРТОР СВАРОЧНЫЙ ПСИ-200P
|Welding inverter| Przetwornik spawalniczy PCI-200P|

Регулируемый ток/ Amperage 10-200 A
Проволока 0.6-1.0 mm
Электрод, мм / 1.6-5 mm
Напряжение, В | Voltage 220 V



Автоматические функции:
"горячий старт", "форсаж дуги"
"антиприлипание"

MMA, MIG/MAG, TIG



17 | - | 1

**RF-3001...
1856...**

ДЕРЖАТЕЛЬ ЭЛЕКТРОДА
|Electrode holder| Mocowanie elektrody|

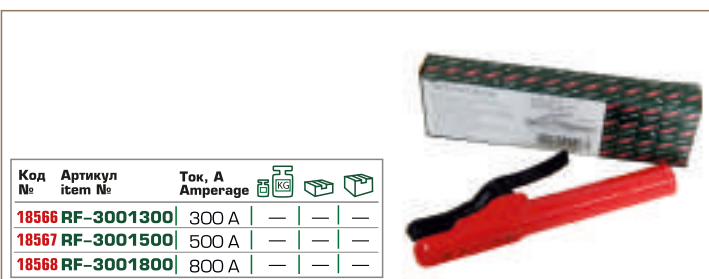

Код №	Артикул item №	Ток, А Amperage			
18566	RF-3001300	300 A	-	-	-
18567	RF-3001500	500 A	-	-	-
18568	RF-3001800	800 A	-	-	-

**RF-336814
15645**

**КОМПЛЕКТ ЗАЖИМОВ
ДЛЯ СВАРОЧНЫХ РАБОТ**

4 pcs

|Set of clamps for welding|
Zestaw zaciskow do prac spawalniczych|



0,36 | - | 25

**RF-115W11
28777**

ФИКСАТОР МАГНИТНЫЙ ДЛЯ СВАРОЧНЫХ РАБОТ
|Welding magnet| Zestaw zaciskow magnetycznych do prac spawalniczych|

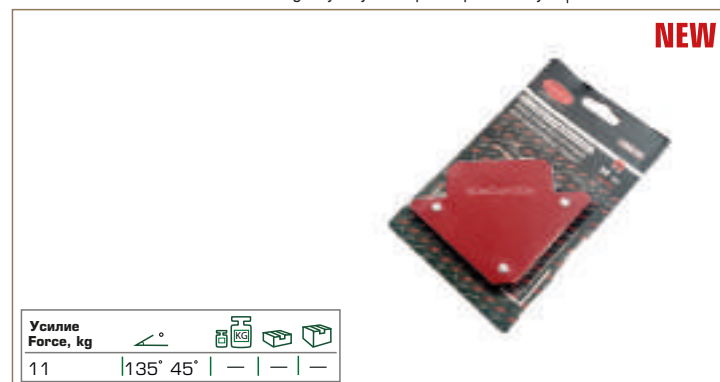

NEW

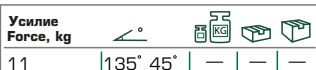

Усилие Force, kg 11 | 135° 45° | - | - | -

**RF-115W23
28778**

**ФИКСАТОР МАГНИТНЫЙ
ДЛЯ СВАРОЧНЫХ РАБОТ**
|Welding magnet| Zestaw zaciskow magnetycznych do prac spawalniczych|

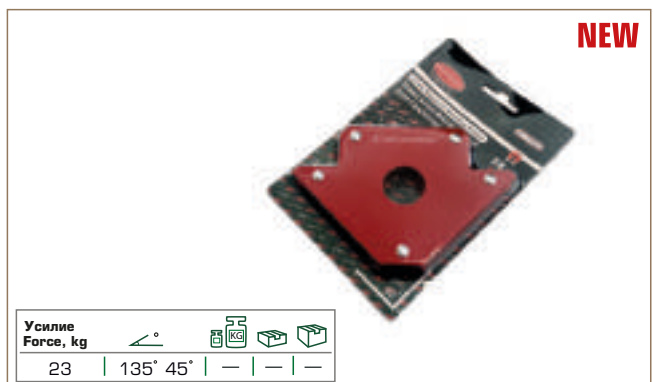

NEW

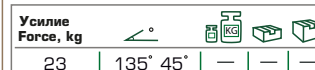

Усилие Force, kg 23 | 135° 45° | - | - | -

КАЙНАК İŞLERİ İÇİN MİKNATISLI TUTUCU SETİ

RF-115WR23 ФИКСАТОР МАГНИТНЫЙ ДЛЯ СВАРОЧНЫХ РАБОТ 28782

| Welding magnet | Zestaw zaciskyw magnetycznych do prac spawalniczych |

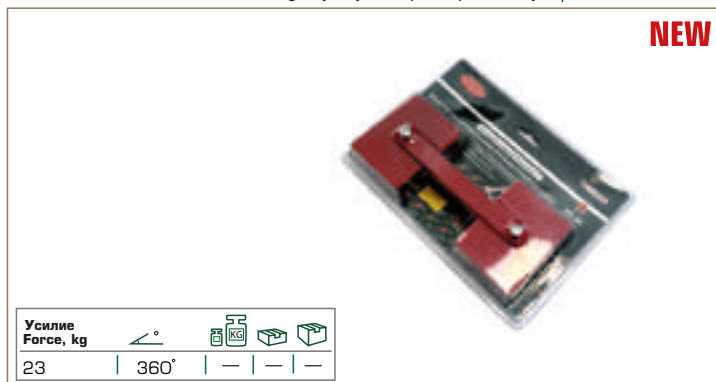

RF-115343 НАБОР МАГНИТНЫХ ДЕРЖАТЕЛЕЙ ДЛЯ СВАРОЧНЫХ РАБОТ 16094

3 pcs

| Set of magnetic holders for welding | Zestaw zaciskyw magnetycznych do prac spawalniczych |

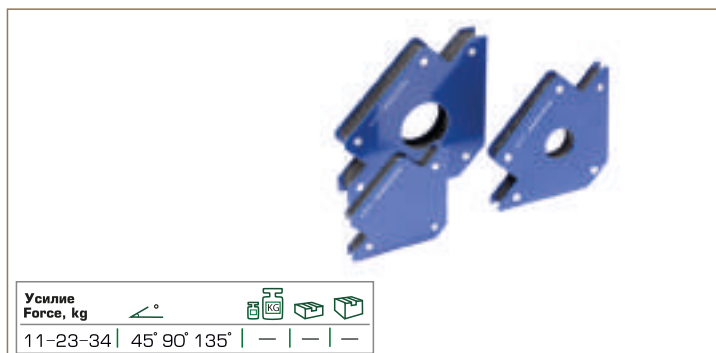

RF-6M200 ПЛОСКОГУБЦЫ СВАРЩИКА МНОГОФУНКЦИОНАЛЬНЫЕ 26045

Multi-purpose welding pliers

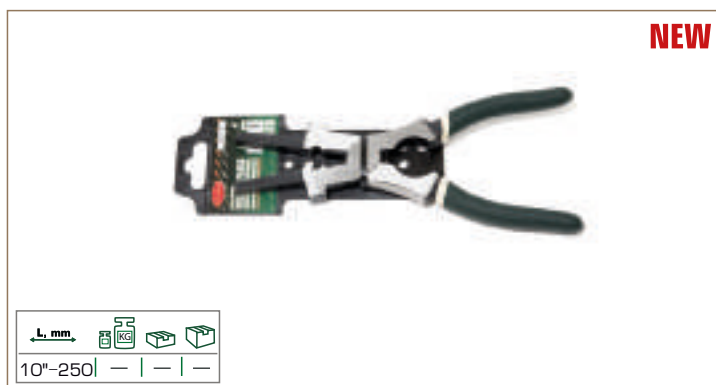

RF-115W35 ФИКСАТОР МАГНИТНЫЙ ДЛЯ СВАРОЧНЫХ РАБОТ 28779

| Welding magnet | Zestaw zaciskyw magnetycznych do prac spawalniczych |

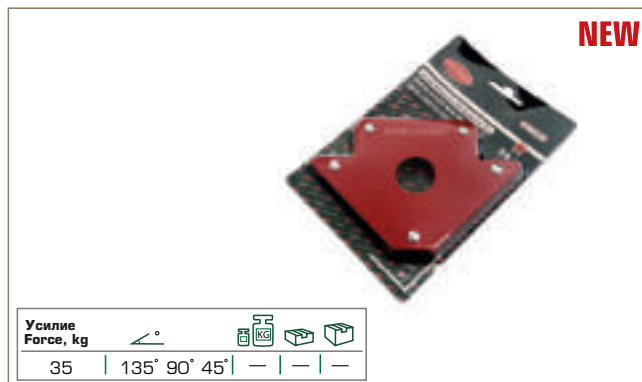

RF-115374 НАБОР МАГНИТНЫХ ДЕРЖАТЕЛЕЙ ДЛЯ СВАРОЧНЫХ РАБОТ 16095

4 pcs

| Set of magnetic holders for welding | Zestaw zaciskyw magnetycznych do prac spawalniczych |

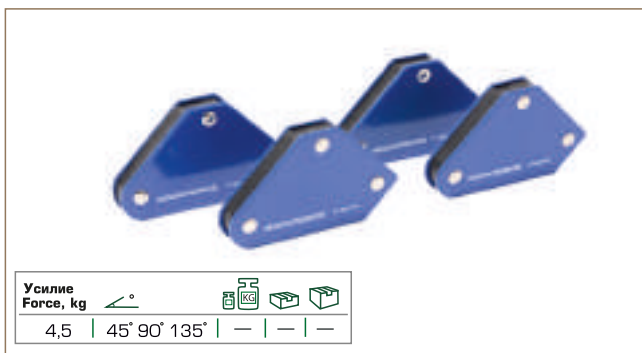

MEKANİK ASMA DAVUL ÇAPA VİNCİ TEKNE DAVUL ÇAPA VİNCİ

RF-TRT1101S ЛЕБЕДКА РУЧНАЯ БАРАБАННАЯ
26763 Manual drum winch



NEW

• нейлоновый ремень

Код	Ширина ремня Belt width, mm	Длина ремня Belt length, m	кг	м	м
450 kg	50	10	—	—	—

RF-TRT1101C ЛЕБЕДКА РУЧНАЯ БАРАБАННАЯ
26766 Manual drum winch



NEW

• стальной трос

Код	троса cable , mm	Длина троса cable length, m	кг	м	м
450 kg	4.5	10	—	—	—

RF-TRT1201S ЛЕБЕДКА РУЧНАЯ БАРАБАННАЯ ДВУХСКОРОСТНАЯ
26764 Manual drum winch



NEW

• нейлоновый ремень

Код	Ширина ремня Belt width, mm	Длина ремня Belt length, m	кг	м	м
900 kg	50	10	—	—	—

RF-TRT1201C ЛЕБЕДКА РУЧНАЯ БАРАБАННАЯ
ДВУХСКОРОСТНАЯ **26767** Manual drum winch



NEW

• стальной трос

Код	троса cable , mm	Длина троса cable length, m	кг	м	м
900 kg	5	10	—	—	—

RF-TRT1301S ЛЕБЕДКА РУЧНАЯ БАРАБАННАЯ ДВУХСКОРОСТНАЯ
26762 Manual drum winch



NEW

• нейлоновый ремень

Код	Ширина ремня Belt width, mm	Длина ремня Belt length, m	кг	м	м
1300kg	50	10	—	—	—

RF-TRT1301C ЛЕБЕДКА РУЧНАЯ БАРАБАННАЯ
ДВУХСКОРОСТНАЯ **26765** Manual drum winch



NEW

• стальной трос

Код	троса cable , mm	Длина троса cable length, m	кг	м	м
1300 kg	5	10	—	—	—

RF-TRK-... ЛЕБЕДКА РЫЧАЖНАЯ ТЯГОВАЯ
2676... Hand cable puller winch



NEW

Код №	Артикул item №	троса cable , mm	Длина троса cable length, m	кг	м	м
26 768	RF-TRK-1000	1 t	4.8	2,2	—	—
26 769	RF-TRK-2000	2 t	5.5	2,2	—	—

RF-TRK8020 ЛЕБЕДКА РЫЧАЖНАЯ ТЯГОВАЯ
26761 Hand cable puller winch



NEW

• одинарное зубчатое колесо

Код	троса cable , mm	Длина троса cable length, m	кг	м	м
2 t	5	1.5/3	—	—	—

TAVAN VİNCİ MEKANİK GEZER ARABASI | MEKANİK ASMA DAVUL ÇAPA VİNCİ

RF-TRK8021 ЛЕБЕДКА РЫЧАЖНАЯ ТЯГОВАЯ
26759 Hand cable puller winch



NEW

• двойное зубчатое колесо

Код №	Артикул item №	трос cable, mm	Длина троса cable length, m	К	С	В
2 t	5	1.5/3	—	—	—	—

RF-TRK8041-4 ЛЕБЕДКА РЫЧАЖНАЯ ТЯГОВАЯ
26760 Hand cable puller winch



NEW

С дополнительным спусковым механизмом
Двойное зубчатое колесо

Код №	Артикул item №	трос cable, mm	Длина троса cable length, m	К	С	В
4 t	5	1.75/3.5	—	—	—	—

RF-TR9420 КАРЕТКА ДЛЯ ТАЛИ МЕХАНИЧЕСКАЯ ПЕРЕДВИЖНАЯ
16939 | Movable mechanical carriage for chain hoist | Wyzek do wciągnykw mechaniczny ruchomy |



Код №	Артикул item №	К	С	В
2	19	—	—	1

RF-TR90... ЛЕБЕДКА МЕХАНИЧЕСКАЯ ПОДВЕСНАЯ
1693... | Chain block | Wyciągarka łańcuchowa | Kettenzug Flaschenzug | Treuil à chaîne | Cabria de cadena



Код №	Артикул item №	трос cable, mm	Цепи Chain	К	С	В
16935	RF-TR9010	1	2,5	9,8	—	1
16936	RF-TR9015	1,5	2,5	14,9	—	1
16937	RF-TR9020	2	3	12,9	—	1
16938	RF-TR9030	3	3	22,3	—	1

RF-TRC90...S ЛЕБЕДКА МЕХАНИЧЕСКАЯ ПОДВЕСНАЯ
178... | Chain block | Wyciągarka łańcuchowa | Kettenzug Flaschenzug | Treuil à chaîne | Cabria de cadena



В кейсе | in case

Код №	Артикул item №	трос cable, mm	Цепи Chain	К	С	В
17868	RF-TRC9005S	0,5	2,5	—	—	—
17869	RF-TRC9010S	1	2,5	—	—	—
17870	RF-TRC9010S	2	3	—	—	—

RF-62514 СОЕДИНИТЕЛЬ ДЛЯ ЦЕПЕЙ
17961 | Connector for chains | Wyzek do wciągnykw mechaniczny ruchomy |



max	К	С	В
6	—	—	—

RF-62515 СОЕДИНИТЕЛЬ ДЛЯ ЦЕПЕЙ ДВУНАПРАВЛЕННЫЙ
26209 | Connector for chains | Wyzek do wciągnykw mechaniczny ruchomy |



NEW

max	К	С	В
6	—	—	—

RF-62516 СОЕДИНИТЕЛЬ ДЛЯ ЦЕПЕЙ
26210 | Connector for chains | Wyzek do wciągnykw mechaniczny ruchomy |



NEW

max	К	С	В
6	—	—	—

ELEKTRİK OTOMOBİL DAVUL ÇAPA VİNCİ

RF-TRH92000
26758

**ЛЕБЕДКА ЭЛЕКТРИЧЕСКАЯ
АВТОМОБИЛЬНАЯ**

|Automobile electric winch | Złącze do ła cuchów |

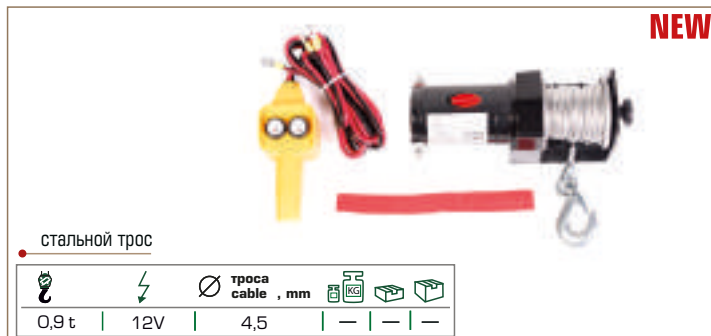

RF-TRC9202
16940

**ЛЕБЕДКА ЭЛЕКТРИЧЕСКАЯ
АВТОМОБИЛЬНАЯ**

|Automobile electric winch | Złącze do ła cuchów |



RF-TRH1005
26757

ТАЛЬ ПОДВЕСНАЯ
Electric wire rope hoist

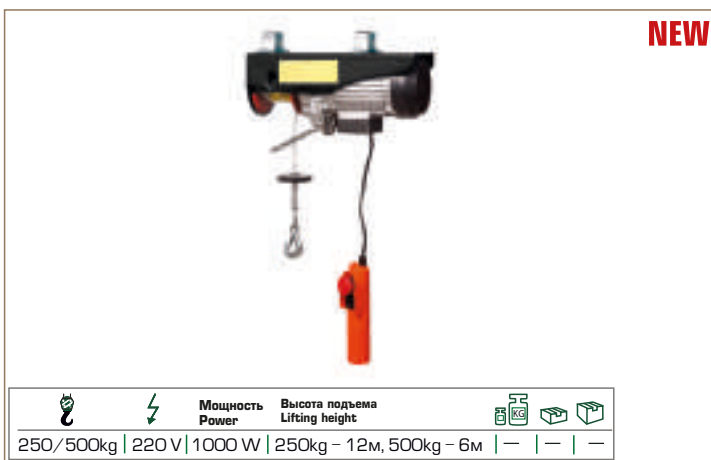

ROCKFORCE

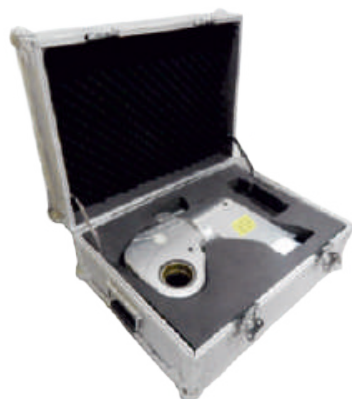

ПРОМЫШЛЕННОЕ
ОБОРУДОВАНИЕ

INDUSTRIAL EQUIPMENT

WYPOSAŻENIE PRZEMYSŁOWE

ENDÜSTRIYEL EKIPMAN

14

İKİ KOLLU HİDROLİK SÖKME APARATI | KASET HİDROLİK SOMUN SIKMA SÖKME MAKİNASI | DARBELİ SOKET

RF-EPH-213 **СЪЕМНИК ДВУХЛАПЫЙ ГИДРАВЛИЧЕСКИЙ**
18085 | Double-fluked hydraulic puller | Ciągacz o dwułopach hydrauliczny



Усилие Forse, т	max Ø Захвата Calm, mm	Ход поршня, мм Piston stroke, mm	Icons
25	457	362	54 - 1

RF-FY-30 **СЪЕМНИК ТРЕХЛАПЫЙ МЕХАНИЧЕСКИЙ**
18082 | Three-fluked mechanical puller | Ciągacz o trzech łopach mechaniczny



Усилие Forse, т	max Ø Захвата Calm, mm	Диапазон хода Ø, Piston stroke, mm	Icons
30	585	50-600	45 - 1

RF-14XLCT **ГАЙКОВЕРТ КАССЕТНЫЙ ГИДРАВЛИЧЕСКИЙ**
18038 | Cassette hydraulic wrench | Krętarzka do nakrętek kasetowahydrauliczna

Крутящий момент, Нм / 1852-1852 Nm
Размеры гаек под ключ, мм / M33-M76 mm
Max Давление, Бар / Pressure 700 Bar



Icons
20 - 1

RF-S115\S... **ГОЛОВКА КАССЕТНАЯ К ГИДРАВЛИЧЕСКОМУ ГАЙКОВЕРТУ**
180... | Cassette head for hydraulic wrench | Głowica kasetowa do hydraulicznej krętarzki do nakrętek



Код №	Артикул item №	Размер Size, mm	Icons
18039	RF-S115\S65	65	- - -
18045	RF-S115\S70	70	- - -
18048	RF-S115\S75	75	- - -
18049	RF-S115\S80	80	- - -
18051	RF-S115\S90	90	- - -
18053	RF-S115\S95	95	- - -

RF-25MXTA **ГАЙКОВЕРТ ГИДРАВЛИЧЕСКИЙ**
18023 | Krętarzka do nakrętek hydrauliczna

Крутящий момент, Нм / 3472-34725 Nm
Размеры гаек под ключ, мм / M48-M100 mm
Посадочный размер головки (дюйм) / 2-1/2"
Max Давление, Бар / Pressure 700 Bar



Icons
20 - 1

RF-25MXTA... **ГОЛОВКА УДАРНАЯ**
180... | Impact head | Głowica uderzeniowa

2-1/2"



Код №	Артикул item №	Размер Size, mm	Icons
18024	RF-25MXTA75	75	- - -
18026	RF-25MXTA80	80	- - -
18027	RF-25MXTA85	85	- - -
18028	RF-25MXTA90	90	- - -
18029	RF-25MXTA95	95	- - -
18036	RF-25MXTA100	100	- - -
18037	RF-25MXTA105	105	- - -

RF-KLW-3000 **НАСОС ЭЛЕКТРОГИДРАВЛИЧЕСКИЙ**
18055 | Hydraulic pump | Pompa elektrohydrauliczna
ELEKTRIKLI HİDROLİK POMPA

Скорость потока масла 10,9 л/мин
Напряжение, В / Voltage 220V
Объем бака, л / 8 л
Длина провода пульта, м / 6 м

Предназначен для гидравлических гайковертов



Габариты, мм Size, mm	Icons
500 x 225 x 350	30 - -

КОНТАКТЫ CONTACTS KONTAKT TEMASLAR



PROFESSIONAL TOOLS

